

Maxwell

моя первая любовь

Инструкция по эксплуатации

RUS	Инструкция по эксплуатации	3
GB	Manual instruction	7
DE	Die betriebsanweisung	11
KZ	Пайдалану нұсқасы	15
UA	Інструкція з експлуатації	19

McGrp.Ru

Термопот
MW-1056 GY

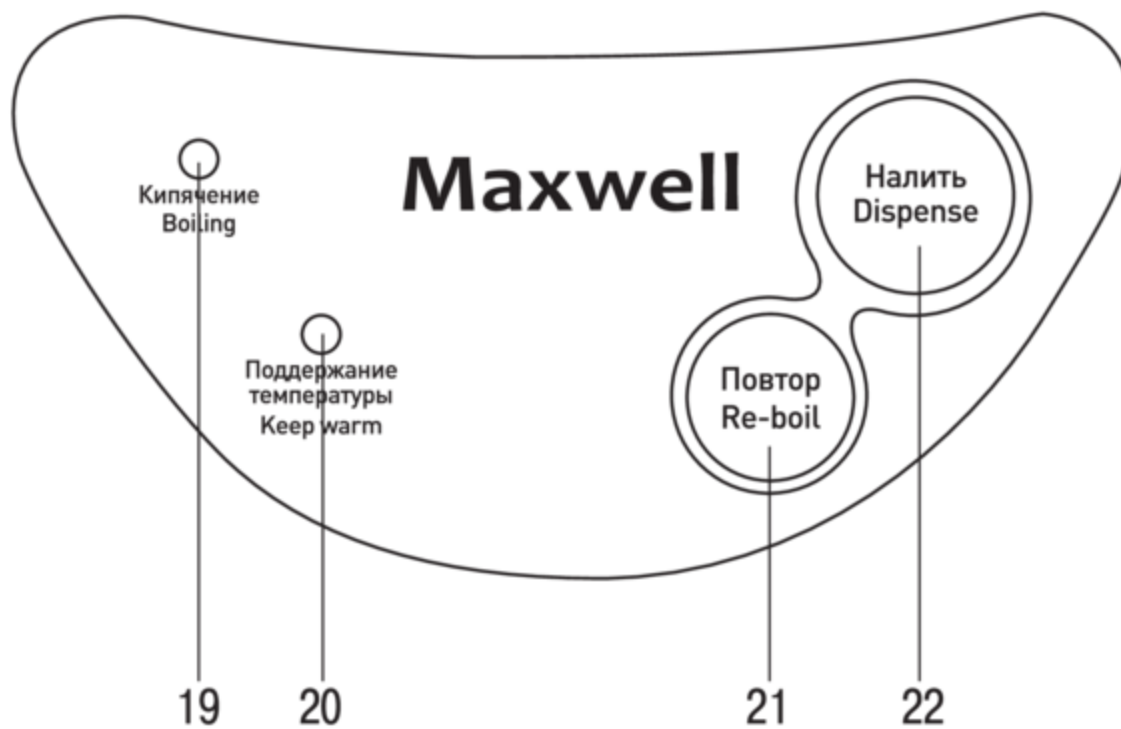
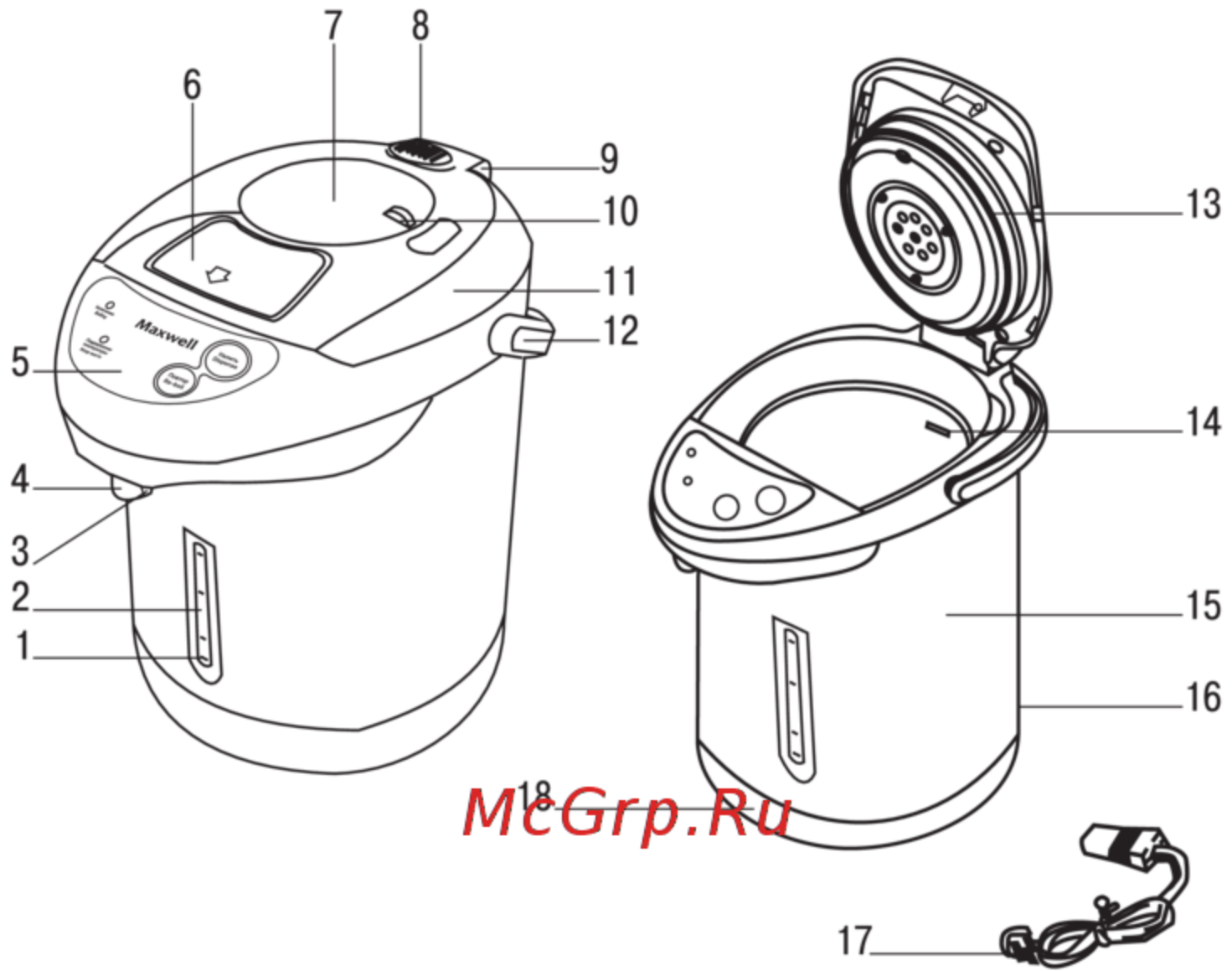

ТЕРМОПОТ MW-1056 GY

Электрический чайник-термос (термопот) предназначен только для кипячения воды. Для того чтобы правильно и безопасно пользоваться электроприбором, внимательно изучите данное руководство.

ОПИСАНИЕ

1. Отметка необходимости долива воды «Empty»
2. Шкала уровня воды
3. Кнопка включения подчи воды
4. Носик слива воды
5. Понель управления
6. Клавиш открытия крышки
7. Ручная помпа для подчи воды
8. Отверстия выхода пара
9. Фиксатор крышки
10. Блокировка ручной помпы
11. Съёмная верхняя крышка
12. Ручка для переноски
13. Уплотнительная прокладка
14. Отметка максимального уровня «FULL»
15. Корпус
16. Разъем для подключения сетевого шнура
17. Сетевой шнур
18. Поворотная подставка

Понель управления

19. Индикатор режим кипячения воды «Кипячение»
20. Индикатор режим поддержания температуры «Поддержание температуры»
21. Кнопка включения повторного кипячения воды «Повтор»
22. Кнопка включения подчи воды «Налить»

Внимание!

Для дополнительной защиты целесообразно установить в цепи питания устройство защиты отключения (УЗО) с номинальным током срабатывания, не превышающим 30 мА, для установки УЗО обратитесь к специалисту.

МЕРЫ БЕЗОПАСНОСТИ

Перед началом эксплуатации термопот внимательно прочитайте настоящее руководство по эксплуатации и сохраните его для использования в качестве справочного материала. Используйте устройство только по его прямому назначению, как изложено в данном руководстве. Неправильное обращение с устройством может привести к его поломке, причинению вреда здоровью или его имуществу.

Во избежание риска поражения электрическим током:

- Убедитесь, что номинальное напряжение устройства соответствует напряжению сети.
- Сетевой шнур снабжен «евровилкой»; включите ее в розетку, имеющую заземленный контакт.
- Во избежание риска удара электрическим током не используйте переходники при подключении устройств к электрической розетке.
- Не используйте устройство в ванных комнатах. Не пользуйтесь им вблизи бассейнов или других емкостей, наполненных водой.
- Не используйте термопот в непосредственной близости от источников тепла или открытого пламени.
- Старайтесь термопот на ровную и устойчивую поверхность, не помещайте устройство на край стола.
- Запрещается располагать устройство вблизи стен или рядом с мебелью, расстояние от устройств до любых поверхностей должно составлять как минимум 30 см.
- Запрещается использовать устройство вне помещений.
- Не подсоединяйте и не отсоединяйте сетевой шнур мокрыми руками, это может привести к удару электрическим током или короткому замыканию.
- Следите за тем, чтобы сетевой шнур не свешивался со стола, также не касаясь горячих поверхностей.
- При отсоединении сетевого шнура от электрической розетки держитесь за вилку, не за шнур.
- Запрещается включать устройство без воды.
- Используйте термопот только для кипячения воды, запрещается подогревать или кипятить в нем любые другие жидкости.
- Следите, чтобы уровень воды был не ниже минимальной и не выше максимальной отметки.
- Запрещается доливать воду в термопот во время или сразу после кипячения.
- Запрещается наполнять термопот водой непосредственно из водопроводного крана, для этого используйте подходящую посуду.
- Не роняйте и не наклоняйте устройство.
- Не оставляйте включенное устройство без присмотра.
- Во время кипячения воды не открывайте крышку и не осуществляйте подливу воды.



РУССКИЙ

- Не вращайте устройство при подче воды.
 - Не держите крышку, но не прилагайте для этого чрезмерных усилий.
 - Не подносите руку и не наклоняйтесь над отверстиями выхода пара, это может привести к ожогу. Не держите отверстия выхода пара к себе или предметам.
 - Не поднимайте устройство за ручку для переноски во время кипения, так как можно получить ожог от выходящего пара. Не открывайте крышку устройств во время кипячения и сразу после закипания воды.
 - Не прикасайтесь к горячим поверхностям термopот.
 - Будьте осторожны при переносе устройств, наполненного кипятком.
 - Не переносите термopот, взявшись за край открытия крышки.
 - Перед сливом остывшей воды дайте устройству остыть, затем снимите крышку термopот и слейте воду.
 - Во избежание удара электрическим током не погружайте устройство, сетевой шнур и вилку сетевого шнура в воду или любую другую жидкость.
 - Отключите устройство от сети, если вы им не пользуетесь или перед чисткой.
 - Не помещайте термopот в посудомоечную машину.
 - Перед тем, как убрать устройство на длительное хранение, или перед чисткой, отключите его от сети, слейте воду и дайте устройству остыть и высохнуть.
 - Из соображений безопасности детей не оставляйте полиэтиленовые пакеты, используемые в качестве упаковки, без надзора.
- Внимание!** Не разрешайте детям играть с полиэтиленовыми пакетами или пленкой.
- Опасность удушья!**
- Не разрешайте детям младше 8 лет касаться корпуса устройств, сетевого шнура и вилки сетевого шнура во время работы устройств.
 - Осуществляйте надзор за детьми, чтобы не допустить использования устройств в качестве игрушки.
 - Будьте особенно внимательны, если поблизости от работающего устройства находятся дети до 8 лет или лица с ограниченными возможностями.
 - Данное устройство не предназначено для использования детьми младше 8 лет.
 - Дети старше 8 лет и люди с ограниченными возможностями могут пользоваться устройством, только если они не ходят под присмотром лиц, отвечающих за их безопасность, также, если им были даны соответствующие и понятные инструкции о безопасном использовании устройств и техниках, которые могут возникнуть при его неправильном использовании.
 - Запрещается использовать устройство вне помещений.
 - Во избежание повреждений перевозите устройство только в заводской упаковке.
 - Отключая устройство от электросети, никогда не дергайте за сетевой шнур, возьмитесь за сетевую вилку и аккуратно извлеките её из электрической розетки.
 - Запрещается использовать устройство при наличии повреждений сетевого шнура или сетевого шнура, если оно работает с перебоями, также после его падения. Не пытайтесь самостоятельно ремонтировать устройство. По всем вопросам ремонта обращайтесь в авторизованный (уполномоченный) сервисный центр.
 - Храните устройство в месте недоступном для детей и людей с ограниченными способностями.

УСТРОЙСТВО ПРЕДНАЗНАЧЕНО ТОЛЬКО ДЛЯ БЫТОВОГО ИСПОЛЬЗОВАНИЯ

ПЕРЕД ПЕРВЫМ ИСПОЛЬЗОВАНИЕМ
В случае транспортировки или хранения устройства при пониженной температуре необходимо выдержать его при комнатной температуре не менее двух часов.

- Извлеките термopот из упаковки, удалите любые наклейки, мешающие работе устройств.
- Проверьте целостность устройств, при наличии повреждений не пользуйтесь им.
- Перед включением убедитесь, что рабочее напряжение устройств соответствует напряжению сети.
- Откройте крышку (11), нажмите на край (6) и взявшись за нее.
- Залейте в термopот воду, используя подходящую посуду, не превышайте отметку максимального уровня воды (14) «FULL», нанесенного на внутренней поверхности колбы термopот.

- Вставьте кабель сетевого шнура (17) в гнездо (16) на корпусе термopотa, вилку сетевого шнура в розетку. Термopот включится в режим кипячения, при этом на панели управления (5) загорится индикатор (19) «Кипячение».
- После того, как вода закипит, термopот переключится в режим поддержания температуры, при этом загорится индикатор (20) «Поддержание температуры».
- Подставьте подходящую посуду под носик слива воды (3), и нажмите кнопку подчи воды (22) «Налить» и слейте воду из термopотa.
- Подчу воды можно осуществить, например, кружкой на кнопку включения подчи воды (3).
- Вы можете также осуществить подчу воды, используя ручную помпу (7), предварительно установив блокировку ручной помпы (10) в положение «».
- Для предотвращения случайного нажатия на ручную помпу, установите блокировку ручной помпы (10) в положение «».
- После использования отключите устройство от сети, для этого выньте вилку сетевого шнура (17) из розетки и выньте сетевой шнур из гнезда (16).
- В закрытом положении крышки (11) нажмите на фиксатор (9) и, держась за клавишу (6), снимите крышку по направлению вверх.
- Аккуратноклоните термopот и слейте из колбы остатки воды.

Примечание:

– Для удаления посторонних запахов, прокипятите и слейте воду 2-3 раза.

Внимание! Во время слива воды соблюдайте осторожность во избежание получения ожогов паром и горячей водой.

ИСПОЛЬЗОВАНИЕ ТЕРМОПОТА

- Откройте крышку (11), нажмите на клавишу (6) и взявшись за нее.
- Залейте в термopот воду, используя подходящую посуду, не превышайте отметку максимального уровня воды (14) «FULL», нанесенного на внутренней поверхности колбы термopотa.
- Вставьте кабель сетевого шнура (17) в гнездо (16) на корпусе термopотa, вилку сетевого шнура в розетку. Термopот включится в режим кипячения, при этом на

- панели управления (5) загорится индикатор (19) «Кипячение».
- После того, как вода закипит, термopот переключится в режим поддержания температуры, при этом загорится индикатор (20) «Поддержание температуры».
- Вы можете включить повторное кипячение через некоторое время после закипания воды, когда устройство находится в режиме поддержания температуры и на панели управления горит индикатор (20) «Поддержание температуры». Нажмите кнопку (21) «Повтор», при этом загорится индикатор (19) «Кипячение».
- Во время использования термopотa, следите за тем, чтобы уровень воды не опускался ниже отметки (1) «Empty» и не был выше отметки (13) «FULL». Если уровень воды опустится ниже отметки (1) «Empty», откройте крышку (11) и долейте воду.
- Сливите кипяченую воду в подходящую посуду, подставьте её под носик (4).
- Подчу горячей воды осуществляется при нажатии и удержании кнопки (23) (22) «Налить».
- Вы можете также осуществить подчу воды, используя ручную помпу (7), предварительно установив блокировку ручной помпы (10) в положение «».
- После использования отключите устройство от сети, для этого выньте вилку сетевого шнура (17) из розетки и выньте сетевой шнур из гнезда (16).
- Для слива остывшей воды дождитесь полного остывания устройств. В закрытом положении крышки (11) нажмите на фиксатор (9) и, держась за клавишу (6) снимите крышку по направлению вверх.
- Аккуратноклоните термopот и слейте из колбы остатки воды.
- Чтобы установить крышку (11) на место, нажмите на фиксатор (9), вставьте метлическую ось крышки (11) в паз фиксатора (9), и отпустите фиксатор (9).

ЧИСТКА И УХОД

- Перед чисткой отключите устройство от сети, дайте термopоту остыть и слейте воду.
- Протрите внешнюю поверхность термopотa мягкой влажной тканью, после чего вытрите его насухо. Не используйте для чистки термopотa метлические щетки, абразивные моющие средства и растворители.

РУССКИЙ

- Не погружайте термопот, сетевой шнур и вилку сетевого шнура в воду или любые другие жидкости.
- Запрещается помещать термопот в посудомоечную машину.

Пятна на внутренней поверхности термопота

При воздействии различных примесей, содержащихся в воде, внутренняя металлическая поверхность может изменить свой цвет.

- Для удаления пятен смочите салфетку лимонной кислотой или столовым уксусом и протрите внутреннюю поверхность колбы термопота.
- Для устранения привкуса лимонной кислоты или уксуса вскипятите воду и слейте её. Повторите процедуру до полного устранения запаха и привкуса.

Удаление накипи

- Накипь, образующаяся внутри чашки-термоса, влияет на вкусовые качества воды, поэтому нарушает теплообмен между водой и нагревательным элементом, что может привести к его перегреву и более быстрому выходу из строя.
- Для удаления накипи наполните чашку-термос до максимального уровня водой с разведенным в ней столовым уксусом в пропорции 2:1. Доведите жидкость до кипения и оставьте её на ночь. Утром слейте жидкость, наполните чашку-термос водой до максимального уровня, прокипятите и слейте воду.
- Для удаления накипи можно использовать специальные средства, предназначенные для электрических чайников.
- После удаления накипи вскипятите чистую воду и слейте её.

Комплект поставки

Термопот – 1 шт.
Сетевой шнур – 1 шт.
Инструкция – 1 шт.

Технические характеристики

Напряжение питания: 220-240В ~ 50/60Гц
Максимальная мощность: 800 Вт
Максимальный объем воды: 3.3 л

Производитель сохраняет за собой право изменять дизайн и технические характеристики устройств без предварительного уведомления.

Срок службы устройства – 3 года



Данное изделие соответствует всем требованиям европейским и российским стандартам безопасности и гигиены.

Изготовитель: Стар Плюс Лимитед, Гонконг

Адрес: оф. 1902-03, Ист Таун Билдинг, 41 Локхарт Роуд, Вэнчэй, Гонконг

Информация об Импортере указана на индивидуальной упаковке.

Информация об авторизованных (уполномоченных) сервисных центрах указана в гарантийном талоне и на сайте www.maxwell-products.ru

Единая справочная служба : +7 (495) 921-01-70

Сделано в КНР

THERMOPOT MW-1056 GY

Electric thermos kettle (thermopot) is intended for boiling water only. For proper and safe use of the unit read these instructions carefully.

DESCRIPTION

1. Water refill mark «Empty»
 2. Water level scale
 3. Water dispense ON-button
 4. Spout for pouring water
 5. Control panel
 6. Lid opening button
 7. Hand pump for water dispensing
 8. Steam release openings
 9. Lid lock
 10. Hand pump lock
 11. Removable upper lid
 12. Carrying handle
 13. Sealing gasket
 14. Maximal water level mark «FULL»
 15. Body
 16. Power cord connection socket
 17. Power cord
 18. Rotary base
- Control panel**
19. Water boiling mode indicator «Boiling»
 20. Keep warm mode indicator «Keep warm»
 21. Reboil ON-button «Repeat»
 22. Water dispense ON-button «Dispense»

Attention!

For additional protection it is reasonable to install a residual current device (RCD) with nominal operation current not exceeding 30 mA. To install RCD, contact a specialist.

SAFETY MEASURES

Before using the thermopot, read this instruction manual carefully and keep it for future reference.

Use the unit for intended purposes only, as specified in this manual. Mishandling the unit can lead to its breakage and cause harm to the user or damage to his/her property.

To avoid risk of electric shock, observe the following safety recommendations.

- Make sure that operating voltage of the unit corresponds to the voltage of your mains.
- The power cord is equipped with a “euro plug”; plug it into the socket with reliable grounding contact.

- To avoid risk of electric shock, do not use adapters for connecting the unit to the mains.
- Do not use the unit in bathrooms. Do not use it near swimming pools or other containers filled with water.
- Do not use the thermopot near heat sources or open flame.
- Place the thermopot on a flat stable surface; do not place the unit on the edge of the table.
- Do not place the unit near walls or furniture, the distance between the unit and any other surface should be at least 30 cm.
- Do not use the unit outdoors.
- Do not connect or disconnect the power cord with wet hands, this may cause electric shock or injuries.
- Make sure that the power cord does not hang from the edge of a table, or touch hot surfaces.
- When unplugging the unit, pull the plug but not the cord.
- Do not switch the unit on without water.
- Use the thermopot only for water boiling. It is prohibited to heat or boil other liquids in it. Ensure that the water level is not below the minimal mark and not above the maximal mark.
- Do not refill the thermopot during boiling or right after it.
- Do not fill the thermopot with water directly from the faucet, use a suitable cookware instead.
- Do not drop or tilt the unit.
- Do not leave the operating unit unattended.
- Do not open the lid and do not pour water during boiling.
- Do not rotate the unit during water dispensing.
- Close the lid properly, but without excessive effort.
- Keep your hands away and do not bend over the steam release openings, it may cause scalding. Do not block the steam release openings with any objects.
- Do not lift the unit by the carrying handle during water boiling, as it may cause scalding by outgoing steam. Do not open the lid during and right after water boiling.
- Do not touch hot surfaces of the thermopot.
- Be careful while carrying the unit filled with boiling water.

ENGLISH

- Do not carry the thermopot holding it by the lid opening button.
- Before pouring out the remaining water, let the unit cool down, then remove the thermopot lid and pour out the water.
- To avoid the risk of electric shock, do not immerse the unit, the power cord and the power plug of the unit into water or other liquids.
- Unplug the unit from the mains if you are not using it or before cleaning.
- Do not wash the thermopot in a dishwashing machine.
- Before taking the thermopot away for storage and before cleaning, unplug the unit, pour out water and let the unit cool down and dry.
- For children safety reasons do not leave polyethylene bags, used as a packaging, unattended.

Attention! Do not allow children to play with polyethylene bags or packaging film. **Danger of suffocation!**

- Do not allow children under 8 years of age to touch the unit body, the power cord or the power plug during operation of the unit.
- Do not leave children unattended to prevent using the unit as a toy.
- Close supervision is necessary when children under 8 years of age or disabled persons are near the operating unit.
- This unit is not intended for usage by children under 8 years of age.
- Children aged 8 and over as well as disabled persons can use this unit only under supervision of a person who is responsible for their safety if they are given all the necessary and understandable instructions concerning the safe usage of the unit and information about danger that can be caused by its improper usage.
- Do not use the unit outdoors.
- To avoid damages, transport the unit in original package only.
- Never pull the power cord when disconnecting the unit from the mains, take the power plug and carefully remove it from the mains socket.
- Never use the unit if the power cord or the power plug is damaged, if the unit works improperly or after it was dropped. Do not try to repair the unit by yourself. Contact



an authorized service center for all repair issues.

- Keep the unit out of reach of children and disabled persons.

THE UNIT IS INTENDED FOR HOUSEHOLD USAGE ONLY

BEFORE USING THE UNIT FOR THE FIRST TIME

After unit transportation or storage at low temperature, it is necessary to keep it for at least two hours at room temperature before switching on.

- Unpack the thermopot, remove any stickers that can prevent unit operation.
- Check the thermopot for damages, do not use it in case of damages.
- Before switching the unit on make sure that its operating voltage corresponds to the voltage in your mains.
- Open the lid (11) by pressing the button (6) and holding it.
- Fill the thermopot with water using a suitable bowl, do not exceed the maximal water level mark (14) «FULL» on the inner surface of the thermopot flask.
- Insert the power cord (17) connector into the socket (16) on the thermopot body, and the power plug into the mains socket. The thermopot will be switched to boiling mode, the «Boiling» indicator (19) will light up on the control panel (5).
- After water starts boiling, the thermopot will be switched to the keep warm mode, the «Keep warm» indicator (20) will light up.
- Place a suitable bowl under the spout for pouring water (4), press the water dispense button (22) «Dispense» and pour the water out of the thermopot.
- You can dispense water by pressing the water dispense ON-button (3) with a mug, for instance.
- You can also dispense water using the hand pump (7) after having previously set the hand pump lock (10) to the position «».
- To prevent accidental pressing of the hand pump, set the hand pump lock (10) to the position «».
- After use disconnect the unit from the mains by removing the plug of the power cord (17)

- from the mains socket and detaching the power cord from the socket (16).
- While keeping the lid (11) closed, press the lock (9) and remove the lid upwards as you hold the button (6).
 - Tilt the thermopot carefully and pour the remaining water out of the flask.

Note:

- To remove foreign smells, boil and pour out water 2-3 times.

Attention! Be careful when pouring out water to avoid scalding by steam and hot water.

USING THERMOPOT

- Open the lid (11) by pressing the button (6) and holding it.
- Fill the thermopot with water using a suitable bowl, do not exceed the maximal water level mark (14) «FULL» on the inner surface of the thermopot flask.
- Insert the power cord (17) connector into the socket (16) on the thermopot body, and the power plug into the mains socket. The thermopot will switch on in boiling mode, the «Boiling» indicator (19) will light up on the control panel (5).
- After water starts boiling, the thermopot will be switched to the keep warm mode, the «Keep warm» indicator (20) will light up.
- You can re-boil water after a while, when the unit is in the keep warm mode and the «Keep warm» indicator (20) lights on the control panel. Press the «Repeat» button (21), the «Boiling» indicator (19) will light up.
- When using the thermopot, ensure that the water level is not below the «Empty» mark (1) and not above the «FULL» mark (14). If the water level gets below the «Empty» mark (1), open the lid (11) and refill the thermopot with water.
- Pour boiled water into a suitable bowl, having placed it under the spout (4).
- To dispense hot water, press and hold down the button (22) «Dispense».
- You can also dispense water using the hand pump (7) having previously set the hand pump lock (10) to the position «».
- After use disconnect the unit from the mains by removing the plug of the power cord (17) from the mains socket and detaching the power cord from the socket (16).

- To pour out the remaining water, wait until the unit cools down completely. While keeping the lid (11) closed, press the lock (9) and remove the lid upwards as you hold the button (6).
- Tilt the thermopot carefully and pour the remaining water out of the flask.
- To install the lid (11) back to its place, press the lock (9), insert the metal axle of the lid (11) into the notch of the lock (9) and release the lock (9).

CLEANING AND CARE

- Before cleaning, disconnect the unit from the mains, let the thermopot cool down and pour out water.
- Clean the thermopot outer surface with a soft damp cloth and then wipe it dry. Do not use metal brushes, abrasives and solvents to clean the thermopot.
- Do not immerse the thermopot, the power cord and the power plug into water or other liquids.
- Do not wash the thermopot in a dishwashing machine.

Stains on the inner surface of the thermopot

The inner metal surface may change its color under the influence of different water impurities.

- To remove the stains, wet a cloth with citric acid or vinegar and wipe the inner surface of the thermopot flask.
- To remove the citric acid or vinegar taste, boil water and pour it out. Repeat this procedure until the smell and taste vanish completely.

Descaling

- Scale, appearing inside the thermos kettle, influences the water taste and disturbs the heat exchange between water and heating element that can lead to overheating and malfunction.
- To remove scale, fill the thermos kettle with a mixture of one part ordinary vinegar and two parts water up to the maximal water level mark. Boil the liquid and leave it in the unit overnight. In the morning pour out the liquid, fill the thermos kettle with water up to the maximal water level mark, boil and pour the water out.
- You can use special detergents for electric kettles to remove scale.
- After descaling, boil and pour out clean water.

ENGLISH

Delivery set

Thermopot – 1 pc.
Power cord – 1 pc.
Instruction manual – 1 pc.

Technical specifications

Power supply: 220-240 V ~ 50/60 Hz
Maximal power: 800 W
Maximal water capacity: 3.3 L

The manufacturer preserves the right to change design and specifications of the unit without a preliminary notification.

Unit operating life is 3 years

Guarantee

Details regarding guarantee conditions can be obtained from the dealer from whom the appliance was purchased. The bill of sale or receipt must be produced when making any claim under the terms of this guarantee.



This product conforms to the EMC-Requirements as laid down by the Council Directive 2004/108/EC and to the Low Voltage Regulation (2006/95/EC)

McGrp.Ru

TERMOSFLASCHE MW-1056 GY

Elektrischer Wasserkocher-Thermosbehälter (Thermosflasche) ist nur fürs Wasserkochen geeignet. Um das Elektrogerät richtig und gefahrlos zu benutzen, lesen Sie diese Anleitung aufmerksam durch.

BESCHREIBUNG

1. Wassermangelmarke «Empty»
2. Wasserstandsanzeiger
3. Einschalttaste der Wasserzufuhr
4. Wasserablauffülle
5. Bedienungsplatte
6. Taste der Deckelöffnung
7. Handpumpe zur Wasserzufuhr
8. Dampfablasslöcher
9. Deckelsperre
10. Sperre der Handpumpe
11. Abnehmbarer oberer Deckel
12. Tragegriff
13. Dichtung
14. Maximale Wasserstandsmarke «FULL»
15. Gehäuse
16. Anschlussstelle des Netzkabels
17. Netzkabel
18. Drehbarer Untersatz

Bedienungsplatte

19. Anzeige des Wasserkochenbetriebs «Aufkochen»
20. Anzeige des Betriebs der Temperaturhaltung «Temperaturhaltung»
21. Einschalttaste Nachkochens des Wassers «Wiederholung»
22. Einschalttaste der Wasserzufuhr «Füllen»

Achtung!

Als zusätzlicher Schutz ist es zweckmäßig, den FI-Schalter mit Nennstrom maximal bis 30 mA im Stromversorgungskreis aufzustellen. Wenden Sie sich dafür an einen Spezialisten.

SICHERHEITSMABNAHMEN

Vor der ersten Inbetriebnahme der Thermosflasche lesen Sie diese Bedienungsanleitung aufmerksam durch und bewahren Sie diese für weitere Referenz auf.

Benutzen Sie das Gerät nur bestimmungsmäßig und laut dieser Bedienungsanleitung. Nicht ordnungsgemäße Nutzung des Geräts kann zu seiner Störung führen und einen gesundheitlichen oder materiellen Schaden beim Nutzer hervorrufen.

Um das Stromschlagrisiko zu vermeiden, befolgen Sie folgende Empfehlungen.

- Vergewissern Sie sich, dass die Betriebsspannung des Geräts und die Netzspannung übereinstimmen.
- Das Netzkabel ist mit einem „Eurostecker“ ausgestattet; schalten Sie diesen in die Steckdose mit sicherer Erdung ein.
- Verwenden Sie keine Adapterstecker beim Anschließen des Geräts ans Stromnetz, um das Stromschlagrisiko zu vermeiden.
- Es ist nicht gestattet, das Gerät im Badezimmer zu benutzen. Benutzen Sie es in der Nähe von Schwimmb Becken oder anderen mit Wasser gefüllten Behältern nicht.
- Benutzen Sie die Thermosflasche in direkter Nähe von Wärmequellen oder offenem Feuer nicht.
- Stellen Sie die Thermosflasche auf eine ebene und standfeste Oberfläche auf, stellen Sie das Gerät an den Tischrand nicht auf.
- Es ist nicht gestattet, das Gerät in der Nähe von Wänden oder Möbel aufzustellen, der Abstand vom Gerät zu beliebigen Oberflächen soll mindestens 30 cm betragen.
- Es ist nicht gestattet, das Gerät draußen zu benutzen.
- Es ist nicht gestattet, das Netzkabel mit nassen Händen anzuschließen und abzutrennen, das kann zum Stromschlag oder zur Verletzung führen.
- Achten Sie darauf, dass das Netzkabel vom Tisch nicht herabhängt und heiße Oberflächen nicht berührt.
- Es ist nicht gestattet, das Netzkabel beim Abschalten des Geräts vom Stromnetz zu ziehen. Halten Sie den Netzstecker.
- Schalten Sie das Gerät ohne Wasser nicht ein.
- Benutzen Sie die Thermosflasche nur fürs Wasseraufkochen, es ist nicht gestattet, andere Flüssigkeiten darin zu erwärmen oder zu kochen.
- Achten Sie darauf, dass der Wasserstand nicht unter der minimalen Wasserstandsmarke und nicht über der maximalen Wasserstandsmarke liegt.
- Es ist nicht gestattet, Wasser in die Thermosflasche während oder sofort nach dem Kochen aufzugießen.
- Es ist nicht gestattet, die Thermosflasche direkt aus dem Wasserhahn einzufüllen, benutzen Sie dafür ein passendes Geschirr.
- Lassen Sie das Gerät nicht fallen und kippen Sie es nicht um.
- Lassen Sie das eingeschaltete Gerät nie unbeaufsichtigt.

McGrp.Ru

DEUTSCH

- Öffnen Sie den Deckel während des Wasserkochens nicht und führen Sie Wasser nicht zu.
 - Drehen Sie das Gerät während der Wasserzufuhr nicht.
 - Schließen Sie den Deckel sicher zu, wenden Sie aber dafür keine übermäßige Kraft an.
 - Halten Sie Ihre Hände von den Dampfablasslöchern fern und beugen Sie sich über den Dampfablasslöchern nicht, das kann Verbrühungen hervorrufen. Decken Sie die Dampfablasslöcher mit irgendwelchen Gegenständen nicht.
 - Heben Sie das Gerät am Tragegriff während des Wasserkochens nicht auf, um Verbrühungen durch austretenden Dampf zu vermeiden. Öffnen Sie den Deckel während des Kochens und sofort nach dem Wasseraufkochen nicht.
 - Es ist nicht gestattet, heiße Oberflächen der Thermosflasche zu berühren.
 - Seien Sie beim Tragen des mit kochendem Wasser gefüllten Geräts vorsichtig.
 - Es ist nicht gestattet, die Thermosflasche mittels der Taste der Deckelöffnung zu tragen.
 - Vor dem Abgießen des Restwassers lassen Sie das Gerät abkühlen, dann nehmen Sie den Deckel der Thermosflasche ab und gießen Sie Wasser ab.
 - Tauchen Sie das Gerät, das Netzkabel und den Netzstecker ins Wasser oder jegliche andere Flüssigkeiten nicht ein, um das Stromschlagrisiko zu vermeiden.
 - Schalten Sie das Gerät vom Stromnetz ab, wenn Sie es nicht benutzen oder Reinigung vornehmen möchten.
 - Es ist nicht gestattet, die Thermosflasche in der Geschirrspülmaschine zu waschen.
 - Bevor Sie die Thermosflasche zur langen Aufbewahrung wegnehmen oder Reinigung vornehmen, trennen Sie das Gerät vom Stromnetz ab, gießen Sie Wasser ab und lassen Sie das Gerät abkühlen und abtrocknen.
 - Aus Kindersicherheitsgründen lassen Sie Plastiktüten, die als Verpackung verwendet werden, nie ohne Aufsicht.
- Achtung!** Lassen Sie Kinder mit Plastiktüten oder Verpackungsfolien nicht spielen.
Erstickungsgefahr!
- Lassen Sie Kinder unter 8 Jahren das Gerätegehäuse, das Netzkabel und den Netzstecker während des Gerätebetriebs nicht berühren.
 - Beaufsichtigen Sie Kinder, damit sie das Gerät als Spielzeug nicht benutzen.
 - Besondere Vorsichtsmaßnahmen sind in den Fällen angesagt, wenn sich Kinder unter 8 Jahren oder behinderte Personen in der Nähe vom eingeschalteten Gerät aufhalten.
 - Dieses Gerät ist nicht für den Gebrauch von Kindern unter 8 Jahren geeignet.
 - Dieses Gerät darf von Kindern ab 8 Jahren und behinderten Personen nur dann genutzt werden, wenn sie sich unter Aufsicht der für ihre Sicherheit verantwortlichen Person befinden, und wenn ihnen entsprechende und verständliche Anweisungen über sichere Nutzung des Geräts und die Gefahren bei seiner falschen Nutzung gegeben wurden.
 - Es ist nicht gestattet, das Gerät draußen zu benutzen.
 - Um Beschädigungen zu vermeiden, transportieren Sie das Gerät nur in der Fabrikverpackung.
 - Es ist nicht gestattet, das Gerät beim Abtrennen vom Stromnetz am Netzkabel zu ziehen, halten Sie den Netzstecker und ziehen Sie diesen aus der Steckdose vorsichtig heraus.
 - Es ist nicht gestattet, das Gerät zu nutzen, wenn der Netzstecker oder das Netzkabel beschädigt sind, wenn Störungen auftreten und wenn es heruntergefallen ist. Es ist nicht gestattet, das Gerät selbständig zu reparieren. Bitte wenden Sie sich an einen autorisierten (bevollmächtigten) Kundendienst, falls Probleme mit dem Gerät auftreten.
 - Bewahren Sie das Gerät an einem für Kinder und behinderte Personen unzugänglichen Ort auf.

DAS GERÄT IST NUR FÜR DEN GEBRAUCH IM HAUSHALT GEEIGNET

VOR DER ERSTEN NUTZUNG

Falls das Gerät unter niedrigen Temperaturen transportiert oder aufbewahrt wurde, lassen Sie es vor der Nutzung bei der Raumlufttemperatur nicht weniger als zwei Stunden bleiben.

- Nehmen Sie die Thermosflasche aus der Verpackung heraus und entfernen Sie alle Aufkleber, die die Nutzung des Geräts stören.
- Prüfen Sie die Ganzheit der Thermosflasche, wenn das Gerät beschädigt ist, benutzen Sie es nicht.
- Vor dem Einschalten des Geräts vergewissern Sie sich, dass die Betriebsspannung des Geräts und die Netzspannung übereinstimmen.

- Öffnen Sie den Deckel (11), indem Sie die Taste (6) drücken und anfassen.
- Gießen Sie Wasser in die Thermosflasche ein, indem Sie passendes Geschirr benutzen, übersteigen Sie die maximale Wasserstandsmarke (14) «FULL» nicht, die auf der Innenseite des Kolbens der Thermosflasche gezeichnet ist.
- Stecken Sie den Anschluss des Netzkabels (17) in die Anschlussstelle (16) am Gehäuse der Thermosflasche und setzen Sie den Netzstecker in die Steckdose ein. Thermosflasche schaltet sich in den Kochen-Betrieb ein, dabei leuchtet die «Aufkochen»-Anzeige (19) an der Bedienungsplatte (5).
- Nach dem Wasseraufkochen schaltet sich das Gerät in den Betrieb der Temperaturhaltung um, dabei leuchtet die «Temperaturhaltung»-Anzeige (20) auf.
- Stellen Sie ein passendes Geschirr unter die Wasserablaftülle (4), drücken Sie die Taste der Wasserzufuhr (22) «Füllen» und gießen Sie Wasser aus der Thermosflasche ab.
- Die Wasserzufuhr kann, zum Beispiel, durch das Drücken der Einschalttaste der Wasserzufuhr (3) mit einem Becher eingeschaltet werden.
- Sie können das Wasser auch mittels der Handpumpe (7) zuführen, aber vorher müssen Sie die Sperre der Handpumpe (10) in die Position «» umstellen.
- Um ein zufälliges Drücken der Handpumpe zu vermeiden, stellen Sie die Sperre der Handpumpe (10) in die Position «» um.
- Nach der Nutzung trennen Sie das Gerät vom Stromnetz ab, nehmen Sie dafür den Stecker des Netzkabels (17) aus der Steckdose heraus und trennen Sie das Netzkabel vom Anschluss (16) ab.
- Wenn der Deckel (11) zu ist, drücken Sie die Deckelsperre (9) und nehmen Sie den Deckel nach oben ab, indem Sie die Taste (6) halten.
- Neigen Sie die Thermosflasche vorsichtig und gießen Sie das restliche Wasser aus dem Kolben ab.
- Gießen Sie Wasser in die Thermosflasche ein, indem Sie passendes Geschirr benutzen, übersteigen Sie die maximale Wasserstandsmarke (14) «FULL» nicht, die auf der Innenseite des Kolbens der Thermosflasche gezeichnet ist.
- Stecken Sie den Anschluss des Netzkabels (17) in die Anschlussstelle (16) am Gehäuse der Thermosflasche und setzen Sie den Netzstecker in die Steckdose ein. Thermosflasche schaltet sich im Kochen-Betrieb ein, dabei leuchtet die «Kochen»-Anzeige (19) an der Bedienungsplatte (5).
- Nach dem Wasseraufkochen schaltet sich das Gerät in den Betrieb der Temperaturhaltung um, dabei leuchtet die «Temperaturhaltung»-Anzeige (20).
- Sie können das nochmalige Kochen nach einiger Zeit nach dem Wasseraufkochen einschalten, wenn das Gerät im Betrieb der Temperaturhaltung ist und die «Temperaturhaltung»-Anzeige (20) an der Bedienungsplatte leuchtet. Drücken Sie die «Wiederholen»-Taste (21), dabei leuchtet die «Kochen»-Anzeige (19).
- Während des Betriebs der Thermosflasche achten Sie darauf, dass der Wasserstand nicht unter der Wasserstandsmarke (1) «Empty» und nicht über der Wasserstandsmarke (14) «FULL» liegt. Falls der Wasserstand unter der Wasserstandsmarke (1) «Empty» liegt, öffnen Sie den Deckel (11) und gießen Sie Wasser zu.
- Gießen Sie gekochtes Wasser in passendes Geschirr ein, indem Sie es unter die Tülle (4) unterstellen.
- Die Zufuhr des Heißwassers wird durch das Drücken und Halten der «Füllen»-Taste (22) erfüllt.
- Sie können das Wasser auch mittels der Handpumpe (7) zuführen, aber vorher müssen Sie die Sperre der Handpumpe (10) in die Position «» umstellen.
- Nach der Nutzung trennen Sie das Gerät vom Stromnetz ab, nehmen Sie dafür den Stecker des Netzkabels (17) aus der Steckdose heraus und trennen Sie das Netzkabel vom Anschluss (16) ab.
- Um Restwasser abzugießen, warten Sie ab, bis das Gerät völlig abkühlt. Wenn der Deckel (11) zu ist, drücken Sie die Sperre (9) und nehmen Sie den Deckel nach oben ab, indem Sie die Taste (6) halten.
- Neigen Sie die Thermosflasche vorsichtig und gießen Sie das restliche Wasser aus dem Kolben ab.

Anmerkung:

- Zur Entfernung der Fremdgerüche kochen und gießen Sie Wasser 2-3 Mal ab.

Achtung! Seien Sie während des Abgießens des Wassers vorsichtig, um Verbrühungen durch Dampf und Heißwasser zu vermeiden.

NUTZUNG DER THERMOSFLASCHE

- Öffnen Sie den Deckel (11), indem Sie die Taste (6) drücken und anfassen.

DEUTSCH

- Um den Deckel (11) zurück aufzustellen, drücken Sie die Sperre (9), setzen Sie die Metallachse des Deckels (11) in die Aussparung der Sperre (9) ein und lassen Sie die Sperre (9) los.

REINIGUNG UND PFLEGE

- Trennen Sie das Gerät vor der Reinigung vom Stromnetz ab, lassen Sie die Thermosflasche abkühlen und gießen Sie Wasser ab.
- Wischen Sie die Außenoberfläche der Thermosflasche mit einem weichen feuchten Tuch ab, danach trocknen Sie sie ab. Es ist nicht gestattet, Metallbürsten, Abrasiv- und Lösungsmittel zur Reinigung der Thermosflasche zu benutzen.
- Tauchen Sie die Thermosflasche, das Netzkabel und den Netzstecker ins Wasser oder jegliche andere Flüssigkeiten nicht ein.
- Es ist nicht gestattet, die Thermosflasche in der Geschirrspülmaschine zu waschen.

Flecke an der Innenseite der Thermosflasche

Bei der Einwirkung von im Wasser enthaltenen verschiedenen Fremdstoffen kann die innere Metalloberfläche ihre Farbe ändern.

- Für die Entfernung von Flecken feuchten Sie ein Tuch mit Zitronensäure oder Speiseessig an und wischen Sie die Innenseite des Kolbens der Thermosflasche.
- Für die Entfernung vom Fremdgeschmack von Zitronensäure oder Essig kochen Sie Wasser auf und gießen Sie es ab. Wiederholen Sie das Verfahren, bis das Geruch und der Fremdgeschmack völlig entfernt werden.

Kalkentfernung

- Der Kalkstein, der sich innerhalb des Wasserkochers-Thermosbehälters bildet, beeinflusst die Geschmackseigenschaften des Wassers und verletzt den Wärmeaustausch zwischen Wasser und Heizelement, was zu seiner Überhitzung und vorzeitigem Ausfall führen kann.

- Um den Kalkstein zu entfernen, füllen Sie den Wasserkocher-Thermosbehälter bis zur maximalen Wasserstandsmarke mit Wasser-Essig-Lösung im Verhältnis 2:1 auf. Bringen Sie die Flüssigkeit zum Kochen und lassen Sie diese im Wasserkocher über Nacht bleiben. Am Morgen gießen Sie die Flüssigkeit ab, befüllen Sie den Wasserkocher-Thermosbehälter mit Wasser bis zur maximalen Wasserstandsmarke, kochen Sie das Wasser auf und gießen Sie es ab.
- Zur Entkalkung können Sie spezielle Entkalkungsmittel für elektrische Wasserkocher verwenden.
- Nach der Entkalkung kochen Sie sauberes Wasser auf und gießen Sie es ab.

Lieferumfang

Thermosflasche – 1 St.
Netzkabel – 1 St.
Bedienungsanleitung – 1 St.

Technische Eigenschaften

Stromversorgung: 220-240 V ~ 50/60 Hz
Maximale Leistung: 800 W
Fassungsvermögen: 3,3 L

Der Hersteller behält sich das Recht vor, Design und technische Eigenschaften des Geräts ohne Vorbenachrichtigung zu verändern

Die Nutzungsdauer des Geräts beträgt 3 Jahre

Garantie

Details regarding guarantee conditions can be obtained from the dealer from whom the appliance was purchased. The bill of sale or receipt must be produced when making any claim under the terms of this guarantee.



Das vorliegende Produkt entspricht den Forderungen der elektromagnetischen Verträglichkeit, die in 2004/108/EC – Richtlinie des Rates und den Vorschriften 2006/95/EC über die Niederspannungsgeräte vorgesehen sind.

ТЕРМОПОТ MW-1056 GY

Электрлі шәйнек-термос (термопот) тек су қайнатуға арналған. Құрылғыны дұрыс әрі қауіпсіз пайдалану үшін осы нұсқаулықты мұқият оқып шығыңыз.

СИПАТТАМАСЫ

1. Су толтыру қажеттілігін білдіретін белгі «Empty»
2. Су деңгейінің шкаласы
3. Су берілуін қосу түймесі
4. Суды төгу шүмегі
5. Басқару тақтасы
6. Қақпақты ашу пернесі
7. Су жіберуге арналған қолмен атқарылатын помпа
8. Бу шығатын саңылау
9. Қақпақ бекіткіші
10. Қолмен атқарылатын помпаның тосқауылы
11. Алынбалы үстіңгі қақпақ
12. Тасымалдауға арналған тұтқа
13. Тығыздауыш төсем
14. Максималды деңгей белгісі «FULL»
15. Корпусы
16. Желілік бауды қосуға арналған ағытпа
17. Желілік сым
18. Бұрылмалы төсем

Басқару тақтасы

19. Судың қайнау күйінің көрсеткіші “Қайнату”
20. Температураны бір қалыпта ұстап тұру көрсеткіші «Температураны сақтау»
21. Суды қайталап қайнатуға қосу «Қайталау» түймесі
22. Судың берілуін «Құю» түймесі

Назар аударыңыз!

Қосымша қорғаныс үшін қоректену тізбегінде номиналды іске қосылу тоғы 30 мА аспайтын қорғаныстық сөндіру құрылғысын (ҚСҚ) орнатқан жөн, ҚСҚ орнату үшін маманға жүгініңіз.

ҚАУІПСІЗДІК ШАРАЛАРЫ

Термопотты пайдаланбас бұрын, осы пайдалану бойынша нұсқаулықты мұқият оқып шығыңыз да, оны нақытамалық материал ретінде пайдалану үшін сақтап қойыңыз.

Құрылғыны осы нұсқаулықта баяндалғандай тікелей мақсаты бойынша ғана пайдаланыңыз. Құрылғыны дұрыс пайдаланбау оның бұзылуына, тұтынушыға немесе оның мүлігіне зиян келтіруіне әкелуі мүмкін.

Электр тоғы соққысына жол бермеу үшін төменде көрсетілген ережелерді сақтаңыз

- Құрылғының жұмыс кернеуі желі кернеуіне сәйкес келетінін тексеріп алыңыз.

- Желілік шнур «евро ашамен» жабдықталған; оны жерге сенімді қосылған байланысы бар электр розеткасына қосыңыз.
- Электр тоғының соғу қаупін болдырмас үшін құрылғыны электрлік розеткаға қосқан кезде өткізуші тоқ құралдарын пайдаланбаңыз.
- Құрылғыны жуыну бөлмесінде пайдаланбаңыз. Оны сумен толтырылған хауыздардың немесе басқа сыйымдылықтардың қасында пайдаланбаңыз.
- Термопотты тікелей жылу көзіне немесе ашық отқа жақын жерде пайдаланбаңыз.
- Термопотты тегіс және тұрақты бетке қойыңыз, құрылғыны үстелдің шетіне орналастырмаңыз.
- Құрылғыны қабырғаға жақын немесе жиһаздың жанына орналастыруға тыйым салынған, құрылғыдан бастап кез келген бетке дейінгі арақашықтық кемінде 30 см құрауы тиіс.
- Құрылғыны ғимараттан тыс жерде пайдалануға болмайды.
- Желілік шнурды су қолыңызбен қоспаңыз және ажыратпаңыз, бұл электр тоғының соғуына немесе жарақаттанып қалуға әкеп соғуы мүмкін.
- Электр бауының үстелден салбырауын болдырмаңыз, сонымен қатар, оның ыстық беттермен жанаспауын байқаңыз.
- Желілік шнурды электрлік розеткадан ажыратқан кезде шнурдан емес, ашадан ұстаңыз.
- Құрылғыны сусыз қосуға тыйым салынады.
- Термопотты тек суды қайнату үшін пайдаланыңыз, оның ішінде кез келген басқа сұйықтықтарды қыздыруға немесе қайнатуға тыйым салынады.
- Су деңгейі төменгі белгіге жетпей және жоғары белгіден асып тұрмауын қадағалаңыз.
- Су қайнап жатқан кезде немесе қайнағаннан кейін бірден термопотқа су құюға тыйым салынады.
- Термопотқа суды су құбырының кранынан тікелей толтыруға тыйым салынады, бұл үшін қолайлы ыдысты пайдаланыңыз.
- Құрылғыны құлатып алмаңыз және еңкейтпеңіз.
- Қосулы құрылғыны қараусыз қалдырмаңыз.
- Су қайнап тұрған кезде қақпақты ашпаңыз және суды құймаңыз.
- Су беру кезінде құрылғыны бұрмаңыз.
- Қақпақты мықтап жабыңыз, бірақ артық күш салмаңыз.

ҚАЗАҚША

- Қолыңызды буды шығаруға арналған саңылауға таямаңыз және оған төнбеңіз, бұл күйкке әкелуі мүмкін. Бу шығатын саңылауды басқа заттармен жаппаңыз.
 - Құрылғыны су қайнап жатқан кезде тасымалдау тұтқасынан көтермеңіз, себебі шығып жатқан буға күйіп қалу қаупі бар. Құрылғының қақпағын су қайнап жатқан кезде немесе қайнағаннан кейін бірден ашпаңыз.
 - Термопоттың ыстық беттеріне қол тигізбеңіз.
 - Қайнаған суға толы құрылғыны жылжитқан кезде абай болыңыз.
 - Термопотты қақпақты ашу пернесінен ұстап тасымалдамаңыз.
 - Қалған суды төгіп тастау үшін құрылғыны суытып алыңыз, одан кейін термопоттың қақпағын шешіп алып, суды төгіңіз.
 - Электр тоғының соғу қаупін болдырмас үшін құрылғыны, желілік шнурды немесе желілік шнур ашасын суға немесе басқа сұйықтыққа батырмаңыз.
 - Егер сіз құрылғыны пайдаланбасаңыз немесе тазалау алдында оны желіден ажыратыңыз.
 - Термоспота ыдыс жуатын машинада жуамаңыз
 - Аспапты ұзақ уақытқа сақтауға қою алдында оны желіден ажыратыңыз, суын төгіңіз, салқындауға және кебуге уақыт беріңіз.
 - Балалар қауіпсіздігі тұрғысынан қаптама ретінде пайдаланылатын полиэтилен пакеттерді қараусыз қалдырмаңыз.
- Назар аударыңыз!** Балаларға полиэтилен пакеттермен немесе қаптама үлдірмен ойнауға рұқсат бермеңіз. **Тұншығу қаупі!**
- 8 жасқа дейінгі балаларға құрылғы жұмыс істеп тұрған кезде құрылғының корпусына, желі сымын немесе желі сымының айырын ұстауға рұқсат етпеңіз.
 - Балалардың құрылғыны ойыншық ретінде пайдалануына жол бермес үшін, оларды қадағалап отырыңыз.
 - Құрылғы жұмыс істеп тұрғанда жанында 8 жасқа дейінгі балалар немесе мүмкіндігі шектеулі тұлғалар болған жағдайда ерекше абай болыңыз.
 - Бұл құрылғы 8 жастан төменгі балалардың пайдалануына арналмаған.
 - 8 жастан үлкен балалар және мүмкіншілігі шектеулі жандар өздерінің қауіпсіздіктеріне жауапты адамдардың қадағалауымен ғана және оларға құрылғыны қауіпсіз пайдалану туралы және оны дұрыс пайдаланбаған жағдайда орын алуы мүмкін қауіпті жағдайлар

туралы тиісті және түсінікті нұсқаулар берілген жағдайда құрылғыны пайдалана алады.

- Құрылғыны ғимараттан тыс жерде пайдалануға болмайды.
- Ақаулардың алдын алу үшін құрылғыны тек зауыт қаптамасымен ғана тасымалдаңыз.
- Құрылғыны электр желісінен ажыратқан кезде, ешқашан желілік шнурдан тартпаңыз, оны желі ашасынан ұстаңыз да, электр розеткасынан абайлап суырып алыңыз.
- Желілік ашасы немесе желілік сымы зақымдалған, егер ол іркіліспен жұмыс жасаса, сондай-ақ оны құлатып алған соң құрылғыны пайдалануға тыйым салынады. Құрылғыны өз бетіңізбен жөндеуге тырыспаңыз. Барлық жөндеу сұрақтары бойынша рұқсаты бар (уәкілетті) сервис орталығына жүгініңіз.
- Құрылғыны балалар және мүмкіндігі шектеулі адамдардың қолы жетпейтін жерде сақтаңыз.

ҚҰРЫЛҒЫ ТЕК ТҰРМЫСТЫҚ ЖАҒДАЙДА ПАЙДАЛАНУҒА АРНАЛҒАН

АЛҒАШҚЫ ПАЙДАЛАНУ АЛДЫНДА

Құрылғыны төмен температурада тасымалдау немесе сақтаудан кейін оны бөлме температурасында кем дегенде екі сағат ұстай тұру қажет.

- Термопотты қаптамадан шығарыңыз, құрылғының жұмысына кедергі келтіретін кез келген жапсырмаларды алып тастаңыз.
- Құрылғының бүтіндігін тексеріңіз, бүлінген жерлері болған кезде құрылғыны пайдаланбаңыз.
- Қосар алдында, құрылғының жұмыс кернеуі желінің кернеуіне сәйкес келетінін тексеріп алыңыз.
- Пернеге (6) басып және одан тартып, қақпақты (11) ашыңыз.
- Термопот ішіне қолайлы ыдысты пайдалана отырып су құйыңыз, бұл кезде термопот колбасының ішкі бетіне салынған судың максималды деңгейінің (14) «FULL» белгісінен асырмаңыз.
- Желілік шнур ағытпасын (17) термопот корпусындағы (16) ұяға сұғыңыз, ал желілік шнур ашасын розеткаға қосыңыз. Термопот температураны сақтауқайнату режиміне қосылады, сол кезде басқару тақтасында (5) «Қайнату» көрсеткіші (19) жанады.
- Су қайнағаннан кейін, құрылғы температураны сақтау режиміне көшеді, сол кезде «Температураны сақтау» көрсеткіші (20) жанады.

- Суды ағызу тұмсығы (4) астына сәйкес ыдысты қойыңыз, судың берілу түймесін «Құю» (22) басыңыз және термопоттан су ағызыңыз.
- Судың берілуін мысалы, саптыаяқпен судың берілуін қосу түймесін (3) басу арқылы жүзеге асыруға болады.
- Сонымен бірге, қолмен атқарылатын помпаның пернесін (10)  күйіне алдын ала орнатып, қолмен атқарылатын помпаны (7) пайдалану арқылы су жіберуді жүзеге асыруға болады.
- Қолмен атқарылатын помпаның абайсызда басылып кетуін болдырмау үшін қолмен атқарылатын помпаның (10)  күйіне орнатыңыз.
- Құрылғыны пайдаланып болғаннан кейін ажыратып қойыңыз, ол үшін желілік шнур ашасын (17) розеткадан суырып, желілік шнурды ұядан (16) ағытыңыз.
- Қақпақ (11) жабық тұрған кезде бекіткішті басыңыз (9) және пернені (6) ұстап тұрып, қақпақты жоғары қарай тартып шешіп алыңыз.
- Термопотты абайлап еңкейтіңіз де, колба ішіндегі су қалдықтарын төгіп тастаңыз.

Ескертпе:

- Бөтен иістерді жою үшін, суды 2-3 рет қайнатыңыз және төгіңіз.

Назар аударыңыз! Су төккенде бұдан немесе ыстық судан күйік алмау үшін сақ болыңыз.

ТЕРМОПОТТЫ ПАЙДАЛАНУ

- Пернеге (6) басып және одан тартып, қақпақты (11) ашыңыз.
- Термопот ішіне қолайлы ыдысты пайдалана отырып су құйыңыз, бұл кезде термопот колбасының ішкі бетіне салынған судың максималды деңгейінің (14) «FULL» белгісінен асырмаңыз.
- Желілік шнур ағытпасын (17) термопот корпусындағы (16) ұяға сұғыңыз, ал желілік шнур ашасын розеткаға қосыңыз. Термопот температураны сақтауқайнату режиміне қосылады, сол кезде басқару тақтасында (5) «Қайнату» көрсеткіші (19) жанады.
- Су қайнағаннан кейін, құрылғы температураны сақтау режиміне көшеді, сол кезде «Температураны сақтау» көрсеткіші (20) жанады.
- Су қайнағаннан кейін біршама уақыт өткеннен соң, құрылғы температураны сақтау режимінде болғанда және басқару тақтасында «Температураны сақтау» көрсеткіші (20)

жанып тұрғанда, сіз қайталап қайнатуды қоса аласыз. «Қайталау» батырмасын (21) басыңыз, сол кезде «Қайнату» көрсеткіші (19) жанады.

- Термопотты падаланған кезде су деңгейі «Empty» (1) белгісінен төмен және «FULL» (14) белгісінен жоғары болмауын қадағалаңыз. Су деңгейі «Empty» (1) белгісінен төмен түсіп кетсе, қақпақты (11) ашып, үстемелеп су құйыңыз.
- Қайнаған суды қолайлы ыдысқа құйып алыңыз, ыдысты шүкмектің (4) астына қойыңыз.
- Ыстық суды жіберу «Құю» (22) түймесін басып ұстап тұру арқылы жүзеге асырылады.
- Сонымен бірге, қолмен атқарылатын помпаның пернесін (10)  күйіне алдын ала орнатып, қолмен атқарылатын помпаны (7) пайдалану арқылы су жіберуді жүзеге асыруға болады.
- Құрылғыны пайдаланып болғаннан кейін ажыратып қойыңыз, ол үшін желілік шнур ашасын (17) розеткадан суырып, желілік шнурды ұядан (16) ағытыңыз.
- Қалған суды ағызу үшін құрылғыны әбден суытып алыңыз. Қақпақ (11) жабық тұрған кезде бекіткішті басыңыз (9) және пернені (6) ұстап тұрып, қақпақты жоғары қарай тартып шешіп алыңыз.
- Термопотты абайлап еңкейтіңіз де, колба ішіндегі су қалдықтарын төгіп тастаңыз.
- Қақпақты (11) орнына орнату үшін бекіткішті (9) басыңыз, қақпақтың (11) металл осін бекіткіштің (9) ойығына салыңыз да, бекіткішті (9) босатыңыз.

ТАЗАЛАУ ЖӘНЕ КҮТІМ ЖАСАУ

- Тазалау алдында аспапты желіден ажыратыңыз, суын төгіңіз және термопотқа салқындауға беріңіз.
- Термопоттың сыртқы бетін ылғал матамен сүртіңіз де, оны матамен құрғатыңыз. Термопотты тазалау үшін металл қылшақтарды, қажайтын жуғыш құралдарды және еріткіштерді пайдаланбаңыз.
- Құрылғыны, желілік сымын немесе желілік сым айырын суға немесе басқа да сұйықтықтарға батыруға болмайды.
- Термопотты ыдыс жуғыш машинаға салуға тыйым салынған.

Термопоттың ішкі бетіндегі дақтар

Судың құрамында болатын әр түрлі қоспалардың әсерінен ішкі метал беті өзінің түсін өзгертуі мүмкін.

ҚАЗАҚША

- Дақтарды кетіру үшін майлықты лимон қышқылына немесе ас сірке суына малып, термопот колбасының ішкі бетін сүртіңіз.
- Лимон қышқылының немесе сірке суының жағымсыз дәмін кетіру үшін суды қайнатыңыз да, оны төгіп тастаңыз. Осы процедураны иіс пен дәм толық кеткенше қайталаңыз.

Қақты кетіру

- Шәйнек-термосын ішінде пайда болатын қақ судың дәмдік қасиеттеріне әсерін тигізеді, сонымен қатар сумен қыздырғыш элемент арасындағы жылу алмасуды бұзады.
- Қақты кетіру үшін ас сірке суы 2:1 пропорциясы бойынша араластырылған суды шәйнек-термосының жоғарғы деңгейіне дейін толтырыңыз. Сұйықтықты қайнатыңыз да, оны түнге қалтырыңыз. Таңертең сұйықтықты төгіп тастаңыз, шәйнек-термосты максималды деңгейге дейін суға толтырыңыз да, қайнатып суды төгіп тастаңыз.
- Қақты жою үшін шәйнектерге арналған арнайы заттарды пайдалануға болады.
- Қақты жойғаннан кейін таза суды қайнатыңыз да, оны төгіп тастаңыз.

Жеткізу жинағы

Термопот – 1 дн.
Желілік шнур – 1 дн.
Нұсқаулық – 1 дн.

Техникалық сипаттары

Электрқорегі: 220-240 В ~ 50/60 Гц
Максималды қуаты: 800 Вт
Судың барынша жоғары көлемі: 3,3 л

Өндіруші құрылғының дизайны мен техникалық сипаттамаларын алдын ала хабарлаусыз өзгерту құқығын өзіне қалдырады

Құрылғының қызмет ету мерзімі – 3 жыл

Гарантиялық міндеттілігі

Гарантиялық жағдайдағы қаралып жатқан бөлшектер дилерден тек сатып алынған адамға ғана беріледі. Осы гарантиялық міндеттілігіндегі шағымдалған жағдайда төлеген чек немесе квитанциясын көрсетуі қажет.

ЕАЭС
McGrp.Ru

ТЕРМОПОТ MW-1056 GY

Електричний чайник-термос (термопот) призначений тільки для кип'ятіння води. Для того, щоб правильно і безпечно користуватися електроприладом, уважно вивчіть дане керівництво.

ОПИС

1. Відмітка необхідності доливання води «Empty»
2. Шкала рівня води
3. Кнопка вмикач під час води
4. Носик зливання води
5. Пелюстка управління
6. Кліпачок відкриття кришки
7. Ручна помпа для під час води
8. Отвори виходу пари
9. Фіксатор кришки
10. Блок управління ручної помпи
11. Знімна верхня кришка
12. Ручка для перенесення
13. Ущільнювальний прокладок
14. Відмітка максимального рівня «FULL»
15. Корпус
16. Роз'єм для підключення мережного шнура
17. Мережний шнур
18. Поворотний підставка
- Пелюстка управління**
19. Індикатор режиму кип'ятіння води «Кип'ятіння»
20. Індикатор режиму підтримання температури «Підтримання температури»
21. Кнопка вмикач повторного кип'ятіння води «Повтор»
22. Кнопка вмикач під час води «Налити»

Увага!

Для додаткового захисту від нещасних випадків живлення доцільно встановити пристрій захисту від короткого замикання (ПЗВ) з номінальним струмом спрацьовування, що не перевищує 30 мА, для устаткування ПЗВ зверніться до фахівця.

ЗАХОДИ БЕЗПЕКИ

Перед початком експлуатації термопота уважно прочитайте дійсне керівництво по експлуатації і збережіть його для використання в якості довідкового матеріалу.

Використовуйте пристрій лише по його прямому призначенню, як вказано в цьому керівництві. Неправильне поводження з пристроєм може привести до його поломки, спричинення шкоди користувачеві або його майну.

Щоб уникнути ризику ураження електричним струмом слід виконувати наступні рекомендації.

- Переконайтеся, що робочий провід пристрою відповідає напрузі електромережі.
- Мережний шнур з безпечений «євровилкою»; включайте її в розетку, що має надійний контакт з землею.
- Щоб уникнути ризику ураження електричним струмом не використовуйте перехідники при підключенні пристрою до електричної розетки.
- Не використовуйте пристрій у вогнищних кімнатах. Не користуйтеся їм поблизу бойлерів або інших ємкостей, наповнених водою.
- Не використовуйте термопот в безпосередній близькості від джерел тепла або відкритого полум'я.
- Ставте термопот на рівну і стійку поверхню, не поміщайте пристрій на край столу.
- Зберігається розташування пристрою поблизу стін або поряд з меблями, відстань від пристрою до будь-яких поверхонь має складати як мінімум 30 см.
- Зберігається використовувати пристрій позачас приміщеннями.
- Не під'єднуйте і не від'єднуйте мережний шнур мокрими руками, це може привести до удару електричним струмом або до травми.
- Неглядайте з тим, щоб мережний шнур не звисав зі столу і не торкався гарячих поверхонь.
- При від'єднанні вилки мережевого шнура від електричної розетки тримайтеся за вилку, не за кабель шнур.
- Зберігається уникати пристрій без води.
- Використовуйте термопот тільки для кип'ятіння води, зберігається підігрівати або кип'ятити у ньому будь-які інші рідини.
- Неглядайте, щоб рівень води був не нижче мінімальної і не вище максимальної відмітки.
- Зберігається доливати воду в термопот під час або відразу після кип'ятіння.
- Зберігається наповнювати термопот водою безпосередньо з водопровідного крану, для цього використовуйте відповідний посуд.
- Не упускайте і не нахиліть пристрій.
- Не залишайте включений пристрій без нагляду.

УКРАЇНСЬКИЙ



- Під час кип'ятіння води не відкривайте кришку і не здійснюйте подіви води.
 - Не обертуйте пристрій під час подіви води.
 - Найдійно з кривайте кришку, але не докладайте для цього надмірних зусиль.
 - Не підносьте руку, не нахильтеся над отвором виходу пари, це може спричинити опік. Не з кривайте отвори виходу пари якими-небудь предметами.
 - Не піднімайте пристрій з ручки для перенесення під час кипіння води, так як можна отримати опік від пари, що виходить. Не відкривайте кришку пристрою під час кип'ятіння та відразу після закінчення кипіння води.
 - Не торкайтеся гарячих поверхонь термопоту.
 - Будьте обережні при перенесенні пристрою, на повненого окропом.
 - Не переносьте термопот, взявшись за клавішу відкриття кришки.
 - Перед зливанням залившоїся води дайте пристрою остигнути, потім зніміть кришку термопоту і злийте воду.
 - Щоб уникнути удару електричним струмом, не з'єднуйте пристрій, мережевий шнур та вилку мережевого шнура у воду або у будь-яку іншу рідину.
 - Вимикайте пристрій від електричної мережі, якщо ви їм не користуєтесь, особливо перед чищенням.
 - Не поміщайте термопот у посудомийну машину.
 - Перед тим як збирати термопот на тривале зберігання, кожне передчищенням, вимкніть пристрій з електричної мережі, злийте воду і дайте пристрою охолонути та висохнути.
 - Зміркуйте безпеку дітей не тільки з поліетиленової пакети, використовувати в якості упаковки, без нагляду.
- Увага!** Не дозволяйте дітям грати з поліетиленовими пакетами або плівкою. **Небезпека ядухи!**
- Не дозволяйте дітям молодше 8 років торкатися корпусу пристрою, мережевого шнура або вилки мережевого шнура під час роботи пристрою.
 - Здійснюйте нагляд за дітьми, щоб не допустити використання приладу в якості іграшки.
 - Будьте особливо уважні, якщо поблизу від працюючого пристрою знаходяться діти молодше 8 років або особи з обмеженими можливостями.
 - Дітей старше 8 років і люди з обмеженими можливостями можуть користуватися пристроєм, лише в тому випадку, якщо вони знаходяться під наглядом особи, що відповідє з їх безпеку, з умови, що ним були дані відповідні і зрозумілі інструкції про безпечне користування пристроєм і тієї небезпеки, як може виникнути при його невправильному використанні.
 - Зберігається використовувати пристрій поз приміщеннями.
 - Щоб уникнути пошкоджень перевозьте пристрій тільки в заводській упаковці.
 - Відключайте пристрій від електромережі, ніколи не дергайте з мережевий шнур, візьміться за мережеву вилку і куртнов витягуйте її з розетки.
 - Зберігається використовувати пристрій з наявності пошкоджень мережевої вилки або мережевого шнура, якщо він працює з переборами, кож після його падіння. Не намагайтеся самостійно ремонтувати пристрій. З усіх питань ремонту звертайтеся до авторизованого (уповноваженого) сервісного центру.
 - Зберігайте пристрій у місцях, недоступних для дітей і людей з обмеженими можливостями.

ПРИСТРІЙ ПРИЗНАЧЕНИЙ ЛИШЕ ДЛЯ ПОБУТОВОГО ВИКОРИСТАННЯ

ПЕРЕД ПЕРШИМ ВИКОРИСТАННЯМ

Після транспортування або зберігання приладу при зниженій температурі необхідно витримати його при кімнатній температурі не менше двох годин.

- Витягніть термопот з упаковки, виділіть будь-які наклейки, що заважають роботі пристрою.
- Перевірте цілісність термопоту, з наявності пошкоджень не користуйтеся пристроєм.
- Перед включенням переконайтеся, що робочий пружинний пристрою відповідє напруженості електромережі.
- Відкрийте кришку (11), натиснувши на клавішу (6) і узявшись за неї.

- З лийте в термопот воду, використовуючи відповідний посуд, не перевищуйте відмітку максимумного рівня води (14) «FULL», на несеного на внутрішній поверхні колби термопота.
 - Вставте роз'єм мережевого шнура (17) у гніздо (16) на корпусі термопота, вилку мережного шнура – у електричну розетку. Термопот перейде в режим кип'ятіння, при цьому на панелі керування (5) з'явиться індикатор (19) «Кип'ятіння».
 - Після того, як вода закипить, термопот перемкнеться у режим підтримання температури, при цьому з'явиться індикатор (20) «Підтримання температури».
 - Підставте відповідний посуд під носик зливної води (4), натисніть на кнопку подчі води (22) «Налити» та злийте воду з термопота.
 - Подчу води можна здійснювати, натиснувши, наприклад, кухлем на кнопку вимкнення подчі води (3).
 - Ви можете також здійснити подчу води, використовуючи ручну помпу (7) попереду уст новивши клавішу блокування ручної помпи (10) у положення «».
 - Для запобігання випадковому натисненню на ручну помпу, уст новіть блокування ручної помпи (10) у положення «».
 - Після використання вимкніть пристрій з електричної мережі, для цього вийміть вилку мережного шнура (17) з електричної розетки і вийміть мережний шнур з гнізда (16).
 - Узкритому положенні кришки (11) натисніть на фікстор (9) і, тримачись з клавішу (6), зніміть кришку унапрямку вгору.
 - Акуртно нахиліть термопот і злийте з колби злишки води.
- Примітка:**
– Для видлення сторонніх запахів прокип'ятіть та злийте воду 2-3 рази.
- Увага! Під час зливання води дотримуйтесь обережності, щоб уникнути отримання опіків паром та гарячою водою.**
- ВИКОРИСТАННЯ ТЕРМОПОТУ**
- Відкрийте кришку (11), натиснувши на клавішу (6) і узявшись за неї.
 - З лийте в термопот воду, використовуючи відповідний посуд, не перевищуйте відмітку максимумного рівня води (14) «FULL», на несеного на внутрішній поверхні колби термопота.
 - Вставте роз'єм мережевого шнура (17) у гніздо (16) на корпусі термопота, вилку мережного шнура – у електричну розетку. Термопот увімкнеться в режим кип'ятіння, при цьому на панелі керування (5) з'явиться індикатор (19) «Кип'ятіння».
 - Після того, як вода закипить, термопот перемкнеться у режим підтримання температури, при цьому з'явиться індикатор (20) «Підтримання температури».
 - Ви можете увімкнути повторно кип'ятіння через деякий час після закипіння води, коли пристрій знаходиться у режимі підтримання температури і на панелі керування з'явиться індикатор (20) «Підтримання температури». Натисніть кнопку (21) «Повтор», при цьому з'явиться індикатор (19) «Кип'ятіння».
 - Підчас використання термопота, стежте з тим, щоб рівень води не опускався нижче з відмітки (1) «Empty» і не піднімався вище з відмітки (14) «FULL». Якщо рівень води опуститься нижче відмітки (1) «Empty», відкрийте кришку (11) і долийте воду.
 - Зливайте кип'ячену воду у відповідний посуд, підставивши її під носик (4).
 - Подчугрячої води здійснюється при натисненні і утриманні кнопки (22) «Налити».
 - Ви можете також здійснити подчу води, використовуючи ручну помпу (7), попереду перевівши блокування ручної помпи (10) у положення «».
 - Після використання вимкніть пристрій з електричної мережі, для цього вийміть вилку мережного шнура (17) з електричної розетки і вийміть мережний шнур з гнізда (16).
 - Для зливання злившейся води дочекайтеся повного охолодження пристрою. Узкритому положенні кришки (11) натисніть на фікстор (9) і, тримачись з клавішу (6), зніміть кришку унапрямку вгору.
 - Акуртно нахиліть термопот і злийте з колби злишки води.
 - Щоб уст новити кришку (11) на місце, натисніть на фікстор (9), вставте металеву вісь кришки (11) у пази фікстора (9), і відпустіть фікстор (9).

УКРАЇНСЬКИЙ

ЧИЩЕННЯ ТА ДОГЛЯД

- Перед чищенням вимкніть пристрій від електричної мережі, дайте термопоту охолонути і злийте воду.
- Протріть зовнішню поверхню термопота м'якою вологою тканиною, після чого витріть його досух. Не використовуйте для чищення термопота металеві щітки, абразивні миючі засоби і розчинники.
- Не занурюйте термопот, мережевий шнур і вилку мережевого шнура у воду або у будь-які інші рідини.
- Зберігається поміщений термопот в посудомийну машину.

Плями на внутрішню поверхню термопота

При дії різних домішок, що містяться у воді, внутрішня металеві поверхня може змінити свій колір.

- Для видалення плям змочіть серветку лимонною кислотою або столовим оцтом і протріть внутрішню поверхню колби термопота.
- Для усунення присмаку лимонної кислоти або оцту скип'ятіть воду і злийте її. Повторите процедуру до повного усунення присмаку.

Видалення накипу

- Накип, що утворюється всередині чайника-термосу, впливає на смак води, а також порушує теплообмін між водою і нагрівальним елементом, що може призвести до його перегрівання і більш швидкого виходу з ладу.
- Для видалення накипу наповніть чайник-термос до максимального рівня водою з розведеним в ній столовим оцтом в пропорції 2:1. Доведіть рідину до кипіння і

злийте її в ніч. Вранці злийте рідину, наповніть чайник-термос водою до максимального рівня, прокип'ятіть та злийте воду.

- Для видалення накипу можна використувати спеціальні засоби, які призначені для електрочайників.
- Після видалення накипу зкип'ятіть чисту воду і злийте її.

Комплект поставки

Термопот – 1 шт.
Мережевий шнур – 1 шт.
Інструкція – 1 шт.

Технічні характеристики

Електроживлення: 220-240 В ~ 50/60 Гц
Максимальна потужність: 800 Вт
Максимальний об'єм води: 3,3 л

Виробник зберігає за собою право змінювати дизайн і технічні характеристики пристрою без попереднього повідомлення

Термін служби пристрою – 3 роки

Гарантія

Докладні умови гарантії можна отримати в дилера, що продає цю продукцію. При пред'явленні будь-якої претензії протягом терміну дії гарантії в ретово пред'явити чек або квитанцію про покупку.



Даний виріб відповідає вимогам до електромістності сумісності, що пред'являються директивою 2004/108/ЕС РД Європи й розпорядженням 2006/95/ЕС по низьковольтних продуктах.

McGrp.Ru

RUS

Датум производства изделия указывается в серийном номере на этикетке с техническими данными. Серийный номер представляет собой одиннадцатизначное число, первые четыре цифры которого обозначают дату производства. Например, серийный номер 0606xxxxxxx означает, что изделие было произведено в июне (шестой месяц) 2006 года.

DE

Das Produktionsdatum ist in der Seriennummer auf dem Schild mit technischen Eigenschaften dargestellt. Die Seriennummer stellt eine elfstellige Zahl dar, die ersten vier Zahlen bedeuten dabei das Produktionsdatum. Zum Beispiel bedeutet die Seriennummer 0606xxxxxxx, dass die Ware im Juni (der sechste Monat) 2006 hergestellt wurde.

GB

A production date of the item is indicated in the serial number on the technical data plate. A serial number is an eleven-unit number, with the first four figures indicating the production date. For example, serial number 0606xxxxxxx means that the item was manufactured in June (the sixth month) 2006.

KZ

Бұйымның шығарылған мерзімі техникалық деректері бар кестедегі сериялық нөмірде көрсетілген. Сериялық нөмір он бір саннан тұрады, оның бірінші төрт саны шығару мерзімін білдіреді. Мысалы, сериялық нөмір 0606xxxxxxx болса, бұл бұйым 2006 жылдың маусым айында (алтыншы ай) жасалғанын білдіреді.

UA

Датум виробництва виробу вказано в серійному номері на етикетці з технічними даними. Серійний номер представляє собою одиннадцятизначне число, перші чотири цифри якого означають дату виробництва. Наприклад, серійний номер 0606xxxxxxx означає, що виріб був виготовлений в червні (шостий місяць) 2006 року.



ЗАПРЕЩЕНО УТИЛИЗИРОВАТЬ
С БЫТОВЫМ МУСОРОМ.
ОБРАТИТЕСЬ НА
СООТВЕТСТВУЮЩИЙ ПУНКТ
ПЕРЕРАБОТКИ ЭЛЕКТРИЧЕСКОГО
И ЭЛЕКТРОННОГО ОБОРУДОВАНИЯ.