



Register your
new device on
MyBosch now and
get free benefits:
**[bosch-home.com/
welcome](https://bosch-home.com/welcome)**



Plită FlexInduction cu sistem de ventilație integrat

PXX...D6..

[ro] Manual de utilizare

Pentru informații suplimentare, vă rugăm să consultați Ghidul utilizatorului digital.



Cuprins

1	Siguranța	2
2	Evitarea deteriorărilor	5
3	Protecția mediului și economisirea	6
4	Vase de gătit adecvate.....	6
5	Cunoașterea	8
6	Moduri de funcționare	9
7	Înainte de prima utilizare	10
8	Utilizarea de bază	10
9	Sistem de comandă a ventilației	12
10	FlexInduction.....	13
11	MoveMode	13
12	Funcțiile de timp	14
13	PowerBoost	15
14	PanBoost	15
15	Funcția de menținere caldă	15
16	Preluare a setărilor.....	16
17	Assist.....	16
18	Senzor de fierbere fără fir.....	20
19	Sistemul de siguranță împotriva accesului copiilor.....	22
20	Protecție la ștergere.....	22
21	Deconectarea individuală de siguranță	22
22	Setările de bază	23
23	Testarea vaselor de gătit	24
24	Limitarea puterii	25
25	Home Connect	25
26	Curățare și îngrijire	27
27	Remediați defecțiunile	30
28	Evacuarea ca deșeu.....	32
29	Declarație de conformitate	33
30	Serviciul clienți.....	33

1 Siguranța

Respectați următoarele instrucțiuni de siguranță.

1.1 Instrucțiuni generale

- Citiți cu atenție acest manual.
- Păstrați manualul cu instrucțiuni, certificatul aparatului, precum și informațiile privind produsul în vederea utilizării ulterioare sau înmânării acestora următorului proprietar.
- Nu este permisă punerea în funcțiune a aparatului dacă acesta a fost deteriorat în timpul transportului.

1.2 Utilizarea conform destinației

Racordarea fără ștecher a aparatelor poate fi efectuată numai de către personal de specialitate autorizat. În cazul avariilor rezultate în urma unei conectări eronate, dreptul de garanție este anulat.

Numai la montajul regulamentar corespunzător instrucțiunii de montaj este garantată siguranța la utilizare. Instalatorul este responsabil pentru funcționarea ireproșabilă la locul de instalare.

Utilizați acest aparat numai:

- pentru prepararea de alimente și băuturi.
- sub supraveghere. Supravegheați pentru scurt timp procesul de preparare pentru ca acesta să nu se întrerupă.
- în locuința proprie și în încăperi închise din mediul casnic.
- până la o înălțime de 2000 m deasupra nivelului mării.

Nu folosiți aparatul:

- pe bărci sau în autovehicule.
- cu temporizare externă sau cu o telecomandă separată. Acest lucru nu este valabil în cazul în care funcționarea cu aparatele înregistrate conform normei EN 50615 este oprită.
- pentru a aspira substanțe și vapori periculoși sau explozivi.
- pentru a aspira articole de dimensiuni mici sau lichide.

Dacă utilizați funcția de senzor de gătire, reglați ochiul de gătit pe care pe află oala cu senzor de temperatură.

În cazul în care purtați un dispozitiv medical implantat care este activ (de ex. un stimulator cardiac sau un defibrilator), asigurați-vă consultându-vă cu medicul dvs. că acest dispozitiv corespunde Directivei 90/385/CEE a Consiliului Comunității Europene din 20 Iunie 1990, precum și standardelor EN 45502-2-1 și EN 45502-2-2 și că a fost ales, implantat și programat conform VDE-AR-E 2750-10. Dacă aceste condiții necesare sunt îndeplinite și, în plus, se utilizează ustensile de bucătărie și vase de gătit care nu sunt metalice și cu mâner care nu sunt metalice, în condițiile unei utilizări conform destinației prevăzute, folosirea acestei plite cu inducție nu reprezintă niciun pericol.

1.3 Limitare a cercului de utilizatori

Acest aparat poate fi folosit de copii cu vârsta de peste 8 ani și de persoane cu capacități fizice, senzoriale sau mintale reduse sau fără experiență și/sau cunoștințe numai dacă sunt supravegheați sau au fost instruiți referitor la utilizarea în siguranță a aparatului și au înțeles pericolele care rezultă din aceasta.

Copiii nu trebuie lăsați să se joace cu aparatul.

Curățarea și întreținerea realizată de către utilizator nu trebuie făcută de copii, în afară de cazul în care ei au vârsta de 15 ani și mai mari și sunt supravegheați.

Copiii mai mici de 8 ani trebuie ținuti la distanță de aparat și de cablul de alimentare electrică al acestuia.

1.4 Utilizarea în siguranță

⚠️ AVERTISMENT – Pericol de asfixiere!

Copii pot aspira sau înghiți piesele mici și se pot asfixia.

- ▶ Nu lăsați copii în apropierea pieselor mici.
 - ▶ Nu lăsați copii să se joace cu piesele mici.
- Copiii se pot înfășura în ambalaj sau și-l pot trage pe cap, asfixiindu-se.
- ▶ Nu lăsați copii în apropierea ambalajului.
 - ▶ Nu lăsați copii să se joace cu materialul de ambalaj.

⚠️ AVERTISMENT – Pericol de intoxicație!

Gazele de ardere recirculate pot provoca intoxicații. Sursele de încălzire dependente de aerul din încăperea (de exemplu, aparate de încălzire cu gaz, ulei, lemn sau cărbuni, încălzitoare permanente, încălzitoare de apă) trag aerul de ardere din spațiul în care sunt instalate și conduc gazele arse în exterior, printr-o instalație de evacuare a gazelor (de exemplu, coș de fum). În combinație cu o hotă pornită, este aspirat atât aerul din bucătărie, cât și cel din încăperile învecinate. Dacă nu există o alimentare suficientă cu aer, se formează o subpresiune. Gazele toxice din coșul de fum sau din conducta de evacuare sunt recirculate în încăperile din locuință.

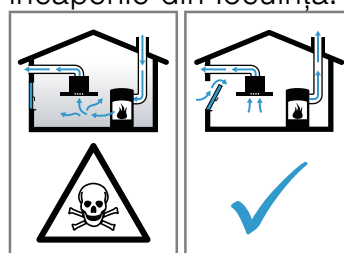

- ▶ Asigurați o alimentare suficientă cu aer atunci când folosiți aparatul în modul de evacuare a aerului și cu o sursă de încălzire dependentă de aerul din încăperea.
- ▶ Funcționarea fără riscuri este posibilă numai atunci când subpresiunea din spațiul de instalare a sursei de încălzire nu depășește 4 Pa (0,04 mbari). Aceasta se poate obține atunci când aerul necesar pentru ardere poate circula prin deschideri, de exemplu, uși, ferestre, în combinație cu o casetă de zid de alimentare cu aer/evacuare a aerului sau prin alte mijloace tehnice. O casetă de perete de alimentare cu aer/evacuare a aerului nu asigură în mod independent respectarea valorii limită.
- ▶ Indiferent de situație, solicitați recomandarea unui maestru coșar competent, care poate aprecia întregul complex de aerisire al locuinței și care vă poate propune măsura adecvată pentru aerisire.
- ▶ Dacă aparatul funcționează exclusiv în regimul de recirculare a aerului, funcționarea este posibilă fără restricții.

⚠️ AVERTISMENT – Pericol de incendiu!

Fierberea nesupravegheată cu grăsimi sau ulei pe plită poate fi periculoasă și poate duce la izbucnirea unui incendiu.

- ▶ Nu lăsați niciodată nesupravegheate uleiurile și grăsimile încinse.
- ▶ În cazul izbucnirii unui incendiu, nu încercați niciodată să-l stingeți cu apă, ci deconectați aparatul, iar apoi acoperiți flăcările, de exemplu, cu un capac sau cu o pătură extintoare.

Suprafața de gătit se înfierbântă puternic.

- ▶ Nu așezați niciodată obiecte inflamabile pe suprafața de gătit sau în apropierea acestora.
- ▶ Nu depozitați niciodată obiecte pe suprafața de gătit.

Aparatul se încinge.

- ▶ Nu păstrați niciodată obiecte inflamabile sau doze de spray în sertarele aflate direct sub plită.

Acoperitoarele pentru plită pot duce la survenirea unor accidente, de ex. din cauza supraîncălzirii, aprinderii sau a materialelor care se pot sparge.

- ▶ Nu folosiți niciun fel de acoperitoare pentru plită.

După fiecare utilizare, deconectați plita de la întrerupătorul principal.

- ▶ Nu așteptați până când zona de gătit se deconectează automat dacă pe aceasta nu mai sunt așezate oale și tigăi.

Depunerile de grăsime din filtrele pentru grăsimi se pot aprinde.

- ▶ Nu puneți niciodată aparatul în funcțiune dacă filtrul pentru grăsimi nu este montat.
- ▶ Curățați cu regularitate filtrul pentru grăsimi.
- ▶ Nu lucrați niciodată cu flăcări deschise în apropierea aparatului (de exemplu, nu flambați).
- ▶ Dacă există o acoperire închisă, care nu poate fi scoasă, instalați aparatul numai în apropierea unei surse de încălzire cu combustibili solizi (de exemplu, lemn sau cărbuni). Nu trebuie să se producă scânteii.

⚠️ AVERTISMENT – Pericol de arsuri!

În timpul utilizării, aparatul și piesele care pot fi atinse se înfierbântă, mai ales rama plitei dacă aceasta există.

- ▶ Este recomandat să acționați cu precauție și să evitați atingerea elementelor de încălzire.
- ▶ Copiii cu vârsta de sub 8 ani trebuie să fie ținuti la distanță.

Grătarele amplasate pe plită pot provoca accidentări.

- ▶ Nu așezați niciodată grătare pe plită. Obiectele metalice se înfierbântă foarte rapid pe plită.

- ▶ Nu așezați niciodată pe plită obiecte metalice, de exemplu, cuțite, furculițe, linguri și capace.

Aparatul se încălzește în timpul funcționării.

- ▶ Înainte de curățare, lăsați aparatul să se răcească.
- ▶ Dacă în aparat au fost lichide fierbinți, scoateți filtrele pentru grăsimi sau recipientul de preaplin numai după ce aparatul s-a răcit.

⚠️ AVERTISMENT – Pericol de electrocutare!

Reparațiile executate incorect sunt periculoase.

- ▶ Numai personalul de specialitate are permisiunea de a efectua lucrări de reparații la nivelul aparatului.
- ▶ La reparația aparatului trebuie utilizate numai piese de schimb originale.
- ▶ În cazul în care cablul de alimentare la rețeaua electrică sau cablul de racordare al acestui aparat se deteriorează, el trebuie înlocuit cu un cablu de alimentare la rețeaua electrică special, care poate fi achiziționat de la producător sau de la unitățile service abilitate ale acestuia.

Un aparat deteriorat sau un cablu de alimentare de la rețea deteriorat este periculos.

- ▶ Nu utilizați niciodată un aparat deteriorat.
- ▶ Nu utilizați un aparat care are suprafața cu fisuri sau spartă.
- ▶ Nu trageți niciodată de cablul de alimentare electrică pentru a deconecta aparatul de la rețeaua de alimentare electrică. Scoateți întotdeauna din priză ștecherul cablului de alimentare electrică.

- ▶ Dacă aparatul sau cablul de alimentare electrică este deteriorat, deoncetați imediat siguranța de la tabloul de siguranțe.
- ▶ Contactați unitatea de service abilitată.
→ *Pagina 33*

Pătrunderea umidității în interiorul aparatului poate provoca electrocutarea.

- ▶ Nu utilizați pentru curățarea aparatului aparate de curățat cu jet sub presiune sau cu jet de abur.

Izolația cablurilor aparatelor electrice se poate topi la atingerea pieselor fierbinți ale aparatului.

- ▶ Nu aduceți niciodată cablurile de racordare ale aparatelor electrice în contact cu piesele fierbinți ale aparatului.

⚠ AVERTISMENT – Pericol de rănire!

Dacă există lichid între fundul oalei și ochiul de gătit, oalele pot sări brusc.

- ▶ Păstrați întotdeauna uscate ochiul de gătit și fundul oalei.
- ▶ Nu utilizați niciodată veselă de gătit congelată.

Senzorul de temperatură fără fir este dotat cu o baterie, care poate fi avariata dacă este supusă la temperaturi ridicate.

- ▶ Scoateți senzorul de pe vasul de gătit și țineți-l la distanță de orice sursă de căldură.

Senzorul de temperatură ar putea fi foarte fierbinte în momentul îndepărtării acestuia de pe oală.

- ▶ Pentru a-l îndepărta, utilizați mănuși de bucătărie sau un șervet.

La prepararea în baie de apă, plita și recipientul de preparare se pot crăpa din cauza supraîncălzirii.

- ▶ Recipientul de preparare în baie de apă nu trebuie să atingă direct baza oalei umplute cu apă.

Folosiți doar vase de gătit termorezistente. Un aparat cu suprafața crăpată sau spartă poate provoca tăieturi.

- ▶ Nu folosiți aparatul dacă are suprafața crăpată sau spartă.

⚠ AVERTISMENT – Pericol: Magnetism!

Senzorul de temperatură fără cablu este magnetic și poate deteriora implanturile electronice, de exemplu, stimulatoarele cardiace sau pompele de insulină.

- ▶ Persoanele cu implanturi electronice trebuie să păstreze o distanță de minimum 10 cm față de elementul magnetic de comandă detașabil.
- ▶ Nu purtați niciodată elementul de comandă în buzunarele hainelor.

2 Evitarea deteriorărilor

Aici găsiți cele mai frecvente cauze ale defecțiunilor și recomandări privind evitarea acestora.

Defecțiune	Cauză	Măsură
Pete	Proces de preparare nesupravegheat.	Supravegheați procesul de preparare.
Pete, exfolieri	Alimente vărsate, mai ales alimente cu un conținut mare de zahăr.	Îndepărtați-le imediat cu o racletă pentru geamuri.
Pete, exfolieri sau fisurări ale suprafeței din sticlă	Vase de gătit defecte, vase de gătit cu strat emailat topit sau vase de gătit cu bază din cupru sau aluminiu.	Utilizați vase de gătit adecvate și aflate în stare optimă.
Pete, decolorări	Metode de curățare neadecvate.	Utilizați numai produse de curățare adecvate pentru suprafețele din vitroceramică și curățați plita numai când aceasta este rece.
Exfolieri sau fisurări ale suprafeței din sticlă	Lovituri sau vase de gătit căzute, accesorii pentru gătit sau alte obiecte dure sau ascuțite.	Când gătiți, nu loviți suprafața din sticlă și nu evitați căderea obiectelor pe plită.
Zgârieturi, decolorări	Baze aspre ale vaselor de gătit sau vasele de gătit au fost frecate de suprafața plitei.	Verificați vasele. Ridicați vasul de gătit de pe plită pentru a-l îndepărta de pe aceasta.
Zgârieturi	Sare, zahăr sau nisip.	Nu utilizați plita ca suprafață de lucru sau depozitare.
Deteriorări ale aparatului!	Fierberea într-un vas de gătit înghețat.	Nu utilizați niciodată vase de gătit înghețate.

Defecțiune	Cauză	Măsură
Deteriorări ale vaselor de gătit sau ale aparatului	Fierbere fără alimente introduse în vas.	Nu așezați și nu încălziți niciodată un vas de gătit gol pe o zonă de gătit fierbinte.
Deteriorări ale sticlei	Material topit pe zona de gătit fierbinte sau capac fierbinte așezat pe suprafața din sticlă.	Nu așezați pe plită hârtie de copt, folie de aluminiu, vase din plastic sau capace pentru vasele de gătit.
Supraîncălzire	Vase de gătit fierbinți pe panoul de comandă sau pe cadru.	Nu așezați vase de gătit fierbinți pe aceste zone.

3 Protecția mediului și economisirea

3.1 Predarea la deșeurile a ambalajului

Ambalajele sunt ecologice și reciclabile.

- ▶ Eliminați componentele separat, în funcție de tipul acestora.

3.2 Economisirea de energie

Respectând aceste instrucțiuni, consumul electric al aparatului dumneavoastră va fi și mai scăzut.

Alegeți zona de gătit corespunzătoare mărimii oalei. Poziționați centrat vasul de gătit.

Utilizați vase de gătit a căror diametru la bază corespunde cu diametrul zonei de gătit.

Recomandare: Producătorii de vase de gătit menționează în mod frecvent diametrul de sus al oalelor. Acesta este deseori mai mare decât diametrul bazei.

- Vasele de gătit necorespunzătoare sau cele care nu acoperă complet zonele de gătit consumă multă energie.

Acoperiți întotdeauna oalele cu un capac potrivit.

- Dacă gătiți fără capac aparatul va consuma mai multă energie. Dacă gătiți fără capac aparatul va consuma mai multă energie.

Ridicați capacul cât mai rar posibil.

- Dacă ridicați capacul, se pierde multă energie.

Folosiți un capac de sticlă.

- Prin capacul de sticlă puteți vedea interiorul oalei fără să fie necesar să ridicați capacul.

Utilizați oale și tigăi cu fundul plat.

- Oalele care nu au fundul plat măresc consumul de energie.

Utilizați vase de gătit corespunzătoare cantității de alimente.

- Vasele de gătit voluminoase umplute cu o cantitate mică de alimente necesită mai multă energie pentru a se încălzi.

Preparați cu o cantitate mică de apă.

- Cu cât cantitatea de apă din vasul de gătit este mai mare, cu atât mai multă energie este necesară pentru încălzire.

Reveniți cât mai repede posibil la o treaptă de preparare inferioară. Utilizați treapta de preparare îndelungată corespunzătoare.

- Prin alegerea unei trepte de preparare îndelungată prea înalte se va irosi energie.

Adaptați treapta ventilatorului în funcție de cantitatea de vapori generată.

- O treaptă mai redusă a ventilatorului implică un consum mai redus de energie.

În cazul cantităților mari de vapori, selectați din timp o treaptă superioară a ventilatorului.

- Distribuția mirosurilor neplăcute în încăperea va fi redusă.

Deconectați aparatul dacă nu îl mai utilizați.

■

Asigurați o ventilare suficientă a încăperii atunci când gătiți.

- Astfel, aparatul va funcționa mai eficient și va produce mai puține zgomote.

Curățați sau înlocuiți filtrele la intervalele de timp specificate.

- Eficiența filtrului este menținută.

Informațiile despre produs conform (UE) 66/2014 se găsesc în certificatul aparatului inclus și pe internet, pe pagina de produs a aparatului dumneavoastră.



4 Vase de gătit adecvate

Un vas adecvat pentru utilizarea pe plitele cu inducție trebuie să aibă o bază feromagnetică, astfel încât să aibă atracție magnetică, iar baza acestuia trebuie să se potrivească cu dimensiunea zonei de gătit. În cazul în care vasul de gătit așezat pe o zonă de gătit nu este detectat, așezați-l pe o zonă de gătit cu un diametru mai mic.

4.1 Dimensiunea și caracteristicile vaselor de gătit

Pentru ca vasul de gătit să fie detectat corect, luați în considerare dimensiunea și materialul vasului de gătit. Bazele tuturor vaselor de gătit trebuie să fie complet plate și netede.

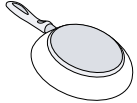
Cu Testarea vaselor de gătit puteți verifica dacă vasul de gătit este adecvat.

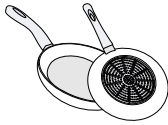
Vas de gătit	Materiale	Caracteristici
Vas de gătit recomandat	Vasele din inox de tip sandwich distribuie optim căldura.	Aceste vase de gătit distribuie uniform căldura, se încălzesc rapid și sunt detectate.
	Vase feromagnetice din oțel emailat sau din fontă ori vase speciale din inox, pentru prepararea cu inducție.	Aceste vase de gătit se încălzesc rapid și sunt detectate.
Adecvat	Baza nu este complet feromagnetică.	Dacă zona feromagnetică este mai mică decât partea inferioară a vaselor de gătit, numai zona feromagnetică se încălzește. Astfel, căldura nu se va distribui uniform.
	Bazele vaselor cu componente din aluminiu.	Aceste baze ale vaselor de gătit reduc dimensiunea suprafeței feromagnetice, de aceea, la vasul de gătit este transmisă o putere mai mică. Este posibil ca vasele să fie detectate parțial sau să nu fie detectate deloc și, de aceea, se încălzesc insuficient.
	Vas de gătit cu o suprafață normală, subțire din oțel, sticlă, lut, cupru sau aluminiu.	
Neadevat		

Observații

- În principiu, nu introduceți plăci adaptoare între plită și vasul de gătit.
- Nu încălziți vase goale și nu utilizați vase cu baza subțire, deoarece acestea se pot încălzi puternic.

5 Cunoașterea

5.1 Prepararea cu inducție

Spre deosebire de prepararea convențională, prepararea cu inducție prezintă câteva diferențe și o serie de avantaje, precum economisirea de timp la coacere și prăjire, economisirea de energie, precum și asigurarea unor procese de îngrijire și curățare mai ușoare. Aceasta asigură, de asemenea, un control mai bun al căldurii, deoarece căldura este generată direct la vasul de gătit.

5.2 Noul dumneavoastră aparat

Informații privind noul dumneavoastră aparat

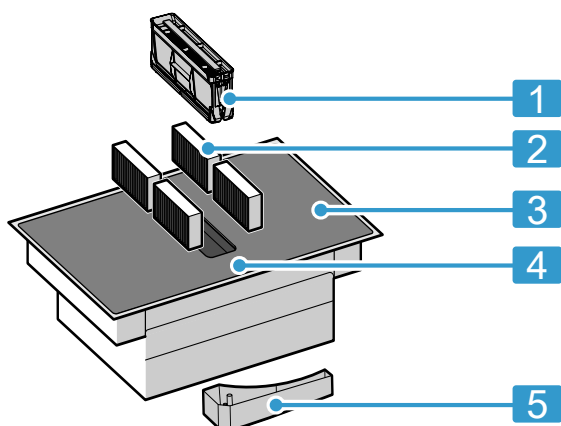

5.4 Panou de comandă

Detaliile individuale, precum culoarea și forma, pot să difere față de cele din imagine.

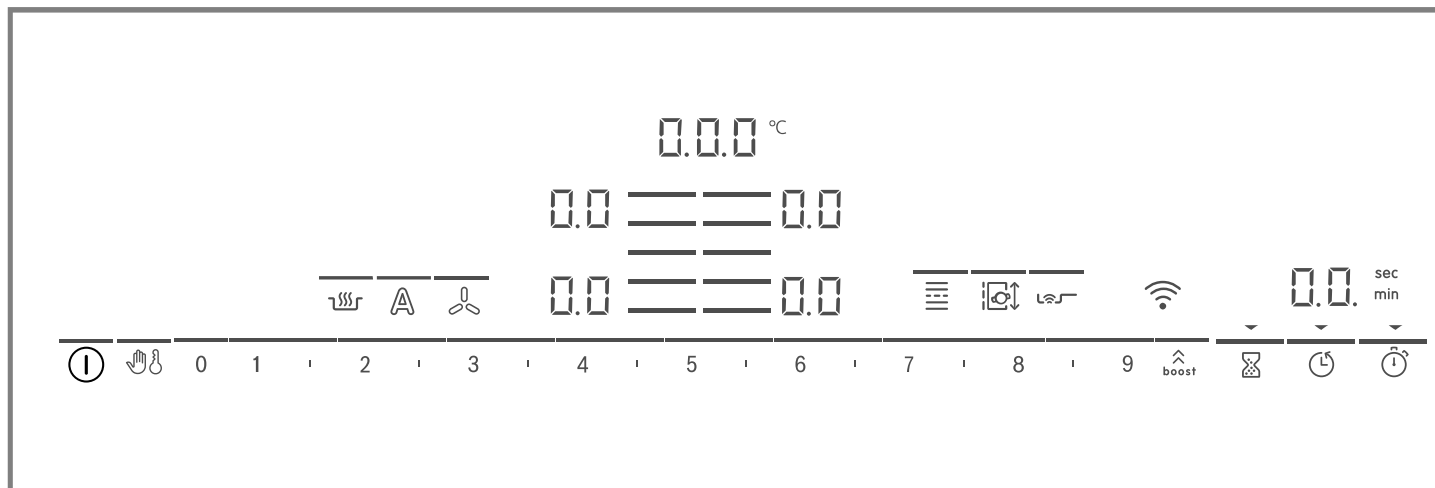

Observații

- Mențineți curat și uscat panoul de comandă.
- Nu așezați vase de gătit în apropierea indicatoarelor și senzorilor. Sistemul electronic se poate încălzi excesiv.

Nr.	Denumire
1	Filtru pentru grăsimi
2	Filtru pentru mirosuri în regimul de recirculare a aerului sau filtru fonic în regimul de evacuare a aerului ¹
3	Plita
4	Panou de comandă
5	Recipient de preaplin

¹ În funcție de dotările aparatului.

5.3 Accesorii speciale















În funcție de configurația aparatului, puteți achiziționa o varietate de accesorii din comerțul de specialitate sau de pe site-ul nostru web.

- Set de evacuare a aerului
- Set de recirculare a aerului
- Filtrul pentru mirosuri pentru funcționarea cu recircularea aerului
- Filtru fonic pentru regimul de evacuare a aerului

Taste tactile

Atunci când plita se încălzește, se aprind tastele panourilor de comandă pe care le puteți utiliza în momentul respectiv.

Senzor	Funcție
①	Înterupător principal





Senzor	Funcție
	Protecție la ștergere
	Sistemul de siguranță împotriva accesului copiilor
0 1 2 3...	Domeniul de setări
	PowerBoost / PanBoost
	Temporizatorul
	Temporizator pentru oprire
	Count-up timer
	Funcția de menținere caldă
	PerfectFry Sensor
	FlexInduction
	MoveMode
	Selectarea zonei de gătit
	WLAN
	Sistemul de control al ventilației
	Sistemul cu senzori de control al ventilației

În funcție de starea plitei, se aprind și indicatoarele pentru zonele de gătit și diversele funcții activate și disponibile.

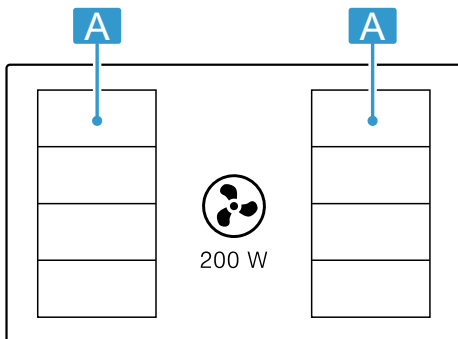
5.5 Disponerea zonelor de gătit



Puterea indicată a fost măsurată cu oale standard, conform descrierii din standardul IEC/EN 60335-2-6. Puterea poate să varieze în funcție de dimensiunea vasului de gătit sau de materialul acestuia.



Zonă	Cea mai mare treaptă de preparare	
 	Treapta de putere 9 PowerBoost	2.200 W 3.700 W
 	Treapta de putere 9 PowerBoost	3.300 W 3.700 W

5.6 Zona de gătit

Înainte de a începe să gătiți, verificați dacă dimensiunea vasului de gătit corespunde zonei de gătit:

Zonă	Tipul zonei de gătit
	Zonă de gătit cu circuit simplu
	Flex Zone → "FlexInduction", Pagina 13

5.7 Indicatorul de căldură reziduală

Plita dispune de un indicator de căldură reziduală pentru fiecare zonă de gătit. Nu atingeți zona de gătit atât timp cât indicatorul de căldură reziduală este aprins.

Afișajul	Semnificație
<i>H</i>	Zona de gătit este fierbinte.
<i>h</i>	Zona de gătit este caldă.

6 Moduri de funcționare

Puteți utiliza aparatul în modul de evacuare a aerului sau în modul de recirculare a aerului.

6.1 Funcționarea cu evacuarea aerului

Aerul aspirat este curățat prin filtrul pentru grăsimi și este eliminat în mediul exterior printr-un sistem de țevi.



Aerul nu trebuie să fie evacuat printr-un coș care este utilizat pentru evacuarea gazelor arse de la aparate, gazului sau altor carburanți (nu se aplică pentru aparatele la care se utilizează tehnologia de recirculare a aerului).

- Dacă aerul evacuat trebuie condus într-un coș de fum sau de evacuare a gazelor arse care nu este în funcțiune, trebuie obținut acordul mamestrului coșar competent.
- Dacă aerul evacuat este condus prin peretele exterior, trebuie utilizată o casetă de zid telescopică.



Pentru a neutraliza mirosurile neplăcute în regimul de recirculare a aerului, trebuie să montați un filtru de neutralizare a mirosurilor neplăcute. Pentru diferitele posibilități de utilizare a aparatului în regimul de recirculare a aerului, consultați catalogul sau adresați-vă reprezentanței locale. Accesoriile necesare pot fi achiziționate din comerțul de specialitate, de la unitățile de service sau din magazinul online.

Notă: În cazul fierberii intensive și de lungă durată, umiditatea este evacuată în aerul din încăperea. Dacă utilizați aparatul în regimul de recirculare a aerului, vă recomandăm să aerisiți în corespunzător bucătăria, de exemplu, prin deschiderea pentru scurt timp a unei ferestre, pentru a elimina excesul de umiditate.

6.2 Regimul de recirculare a aerului

Aerul aspirat va fi purificat de filtrul pentru grăsimi și de un filtru de neutralizare a mirosurilor neplăcute, iar apoi va fi recirculat în încăperea.

7 Înainte de prima utilizare

Țineți cont de următoarele recomandări.

7.1 Curățarea inițială

Îndepărtați resturile de ambalaj de pe suprafața plitei și ștergeți suprafața cu o lavetă umedă. Lista cu produsele de curățare recomandate este disponibilă pe site-ul web oficial www.bosch-home.com. Informații suplimentare privind îngrijirea și curățarea. → *Pagina 27*

7.2 Pregătirea aparatului

Pentru o funcționare corectă, componentele trebuie să fie dispuse în următoarea ordine:

1. Instalați filtrul.
2. Introduceți filtrul metalic pentru grăsimi.

Notă: Nu utilizați niciodată aparatul fără filtrul metalic pentru grăsimi și recipientul de preaplin.

7.3 Prepararea cu inducție

Spre deosebire de prepararea convențională, prepararea cu inducție prezintă câteva diferențe și o serie de avantaje, precum economisirea de timp la coacere și prăjire, economisirea de energie, precum și asigurarea unor procese de îngrijire și curățare mai ușoare.

Aceasta asigură, de asemenea, un control mai bun al căldurii, deoarece căldura este generată direct la vasul de gătit.

7.4 Vas de gătit

Lista cu vasele de gătit recomandate este disponibilă pe site-ul web oficial www.bosch-home.com. Informații suplimentare referitoare la vasele de gătit adecvate. → *Pagina 6*

7.5 Setarea modului de funcționare

Aparatul este livrat din fabrică cu regimul de funcționare cu aer recirculat presetat. Dacă plita este instalată cu orificiul de evacuare a aerului orientat spre exterior, configurați setarea **c17** în acest mod. Pentru mai multe informații, consultați capitolul → *"Setările de bază", Pagina 23*

7.6 Setarea funcției Home Connect

La prima activare a aparatului este găsită setarea din rețeaua locală. În câmpul de afișare se aprinde pentru câteva secunde simbolul . Pentru a porni setarea conexiunii, atingeți senzorul și urmați indicațiile din capitolul → *"Home Connect", Pagina 25*. Pentru a părăsi setarea inițială, atingeți unul dintre senzori.

8 Utilizarea de bază

8.1 Conectarea plitei

- ▶ Atingeți

Este emis un semnal sonor. Simbolurile aferente zonelor de gătit și funcțiilor disponibile la momentul respectiv se aprind. Lângă zonele de gătit se aprinde .

- ✓ Plita este gata de funcționare.

ReStart

- ▶ Dacă conectați aparatul în primele 4 secunde de la deconectare, plita va fi pusă în funcțiune cu setările anterioare.



8.2 Deconectarea plitei

- ▶ Atingeți  până când indicatoarele se sting.
- ✓ Toate zonele de gătit sunt deconectate.

Notă: Dacă toate zonele de gătit sunt deconectate pentru mai mult de 20 secunde, plita se deconectează automat.

8.3 Setarea treptei de putere pentru zonele de gătit

Zona de gătit are 17 trepte de putere, afișate cu valori intermediare de la **1** până la **9**. Selectați cea mai potrivită treaptă de putere pentru preparat și pentru procesul de preparare planificat.

1. Atingeți simbolul  al zonei de gătit dorite.
- ✓ Afișajul  se aprinde cu intensitate mai mare.
2. Selectați treapta de putere dorită în domeniul de setări.
- ✓ Treapta de putere este setată.

Notă: Dacă pe zona de gătit nu se află niciun vas sau dacă oala nu este adecvată, indicatorul treptei de putere selectate se aprinde intermitent. Zona de gătit se deconectează după un anumit interval de timp.



QuickStart



- ▶ Dacă ridicați vasul de gătit de pe plită înainte de conectarea acesteia, acesta este detectat în momentul conectării și este selectată automat zona de gătit corespunzătoare. Apoi, în următoarele 20 de secunde, selectați treapta de putere, în caz contrar, plita se va deconecta.

Modificarea treptei de putere sau deconectarea zonei de gătit

1. Selectați zona de gătit.
2. Din domeniul de setări, alegeți treapta de fierbere dorită setați .
- ✓ Treapta de preparare a zonei de gătit se modifică sau zona de gătit se deconectează și se aprinde indicatorul de căldură reziduală.

8.4 Recomandări privind fierberea



Tabelul indică ce treaptă de putere () este adecvată pentru un anumit aliment. Durata de preparare ( min) poate varia în funcție de tipul, greutatea, grosimea și calitatea alimentelor. Pentru preîncălzire, setați treapta de putere 8 - 9.

  min

Topire

¹ Fără capac

² Preîncălzire la treapta de preparare 8 - 8.5

		 min
Unt, miere, gelatină	1 - 2	-
Încălzire și menținere caldă		
Cârnăciori fierți ¹	3 - 4	-
Decongelare și încălzire		
Spanac, congelat	3 - 4	15 - 25
Poșare, înăbușire		
Găluște de cartofi ¹	4.5 - 5.5	20 - 30
Sosuri bătute, de exemplu, sos Bernaise, sos Hollandaise	3 - 4	8 - 12
Fierbere, preparare cu aburi, fierbere înăbușită		
Orez, cu cantitate dublă de apă	2.5 - 3.5	15 - 30
Cartofi fierți în coajă	4.5 - 5.5	25 - 35
Paste ¹	6 - 7	6 - 10
Supe	3.5 - 4.5	15 - 60
Legume	2.5 - 3.5	10 - 20
Tocană în oala sub presiune	4.5 - 5.5	-
Preparare înăbușită		
Friptură înăbușită	4 - 5	60 - 100
Gulaș ²	3 - 4	50 - 60
Preparare înăbușită/Prăjire cu o cantitate mică de grăsime ¹		
Șnițel, natur sau pane	6 - 7	6 - 10
Friptură (grosime de 3 cm)	7 - 8	8 - 12
Piept de pasăre (grosime de 2 cm)	5 - 6	10 - 20
Hamburgeri (2 cm grosime)	6 - 7	10 - 20
Pește și file de pește, pane	6 - 7	8 - 20
Crabi și creveți	7 - 8	4 - 10
Sotarea legumelor și a ciupercilor proaspete	7 - 8	10 - 20
Preparate congelate, de exemplu, preparate la tigaie	6 - 7	6 - 10
Omletă (prăjire consecutivă)	3.5 - 4.5	3 - 10
Prăjire, 150-200 g per porție în 1-2 l de ulei, prăjire în porții ¹		
Produce congelate, de exemplu, cartofi pai, crochete de pui	8 - 9	-
Legume, ciuperci, pane sau în aluat cu bere sau tempura	6 - 7	-
Produce mici de patiserie, de exemplu, gogoși/berlineze, fructe în aluat cu bere	4 - 5	-

¹ Fără capac

² Preîncălzire la treapta de preparare 8 - 8.5

9 Sistem de comandă a ventilației



Cu sistemul de comandă a ventilației puteți controla sistemul extrem de eficient de evacuare a aerului, care este integrat în plită.

9.1 Sistemul manual de control al ventilației



Puteți comanda manual treapta de ventilație.

Notă: În cazul vaselor de gătit înalte, nu se poate garanta o putere de aspirare optimă. Puterea de aspirare poate fi îmbunătățită cu ajutorul unui capac înclinat.

Activarea sistemului manual de control al ventilației

1. Atingeți . Sistemul de ventilație pornește cu treapta de putere setată anterior.
2. În următoarele 10 secunde, alegeți treapta de putere dorită din domeniul de setări. Treapta de putere setată se aprinde.
3. Pentru a confirma setarea, atingeți .
 - ✓ Sistemul de ventilație este activat.



Modificarea sau dezactivarea sistemului manual de control al ventilației

1. Atingeți .
2. Din domeniul de setări, setați treapta de putere dorită sau setați .

9.2 Treapta de ventilație intensivă



Pentru ventilație există două trepte intensive. Dacă activați treapta intensivă, ventilația funcționează pentru scurt timp la capacitate maximă.

Activarea treptei de ventilație intensivă

1. Atingeți .
2. Selectați treapta intensivă dorită:
 - **Treapta intensivă I:** Apăsăți pe . Linia de deasupra simbolului se aprinde. Treapta este activată.
 - **Treapta intensivă II:** Apăsăți de două ori pe . Linia de deasupra simbolului se aprinde intermitent. Treapta este activată.

Notă: După aproximativ 8 minute, aparatul comută automat înapoi la treapta de putere .

Modificarea sau dezactivarea treptei de ventilație intensivă

1. Atingeți .
2. Din domeniul de setări, setați treapta de putere dorită sau setați .

9.3 Modul de pornire automată a ventilației

Dacă selectați o treaptă de putere pentru o zonă de gătit, funcția de pornire automată se activează.

În mod standard, plita este livrată din fabrică cu funcția de pornire automată comandată prin senzor. Pentru informații privind modificarea acestei setări, consultați capitolul

→ "Setările de bază", Pagina 23.

Pornirea automată cu sistemul de comandă prin senzor

Senzorul de calitate a aerului detectează automat aburul din bucătărie, conectează treapta de putere optimă, iar linia de deasupra  se aprinde.

Pornirea automată prin intermediul treptelor de putere

Ventilația se activează la funcționarea unei trepte de putere în funcție de treapta de putere aferentă zonei de gătit.

9.4 Regimul automat cu sistem de control prin senzor

Plita funcționează cu un senzor de calitate a aerului care detectează automat aburul din bucătărie și conectează sistemul de ventilație.

Dacă modul de pornire automată este deconectat sau conectat după conectarea treptelor de preparare, îl puteți conecta manual în orice moment cu ajutorul sistemului de comandă prin senzor.

Activarea regimului automat cu sistem de comandă prin senzor

- ▶ Atingeți . Linia de deasupra simbolului se aprinde cu intensitate luminoasă mare. Treapta optimă de putere este setată automat cu ajutorul senzorului.
- ✓ Funcția este activată.

Dezactivarea regimului automat cu sistem de control prin senzor

- ▶ Atingeți . Linia de deasupra simbolului se aprinde.
- ✓ Funcția este dezactivată.

Notă: Pentru modul de setare a sensibilității senzorului, consultați capitolul
→ "Setările de bază", Pagina 23.



9.5 Funcția de postfuncționare pentru ventilație

Funcția de postfuncționare a ventilatorului permite sistemului de ventilație să mai funcționeze timp de câteva minute după deconectarea aparatului. Astfel, sunt eliminați în totalitate aburii. Ulterior, sistemul de ventilație se oprește automat.

În mod standard, la livrarea din fabrică, regimul de postfuncționare a plitei este reglat la durata maximă. Pentru informații privind modificarea acestei setări, consultați capitolul
→ "Setările de bază", Pagina 23.

Activarea funcției de postfuncționare a ventilatorului



Regimul de postfuncționare este configurat în funcție de reglarea de bază:

- Prin comanda de la senzorul de calitate a aerului.  se aprinde.
- Cu o durată maximă de postfuncționare.  se aprinde.

Notă: Regimul de postfuncționare se activează numai dacă cel puțin o zonă de gătit este conectată timp de minimum un minut.

Dezactivarea funcției de postfuncționare a ventilatorului

Manual

Dacă atingeți  sau , funcția este dezactivată.

10 FlexInduction

Zona de gătit flexibilă vă permite să așezați pe aceasta vase de gătit de orice formă sau dimensiune. Aceasta constă din patru inductoare, care funcționează independent unul față de celălalt. Atunci când zona de gătit flexibilă este în funcțiune, este activat numai sectorul acoperit de vasul de gătit.

10.1 Așezarea vasului de gătit

Zona degătit flexibilă poate fi configurată în două moduri, în funcție de tipul de vas de gătit utilizat. Pentru asigurarea unei detectări și distribuții optime ale căldurii, așezați vasul de gătit pe centrul zonei de gătit, conform reprezentărilor din imagini.

Ca zonă de gătit interconectată

Recomandată pentru fierberea într-un singur vas de gătit.

- Așezarea vasului de gătit în funcție de dimensiune:
Așezarea vasului de gătit în funcție de dimensiune:

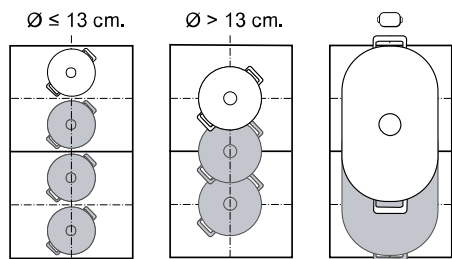

- Vas de gătit alungit recomandat :

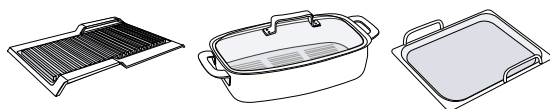

Automat

Aparatul dezactivează funcția de postfuncționare dacă:

- Timpul de postfuncționare a expirat.
- Porniți din nou aparatul.
- Senzorul detectează o calitate optimă a aerului din încăpere.

Ca două zone de gătit separate

Recomandată pentru fierberea în două vase de gătit. Puteți utiliza zona din față și zona din spate separate una de cealaltă și puteți regla pentru fiecare câte o treaptă de putere.

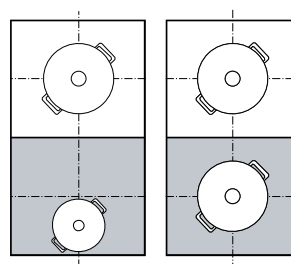

10.2 Activarea FlexInduction

1. Așezați vasul de gătit pe zona de gătit.
2. Aparatul recunoaște vasul de gătit și selectează zona de gătit.
 - ✓ În funcție de dimensiunea și poziția vasului de gătit, zonele de gătit se separă sau se combină automat.
 - ✓ Flex Zone este conectată și  se aprinde.

Observații

- Atingând  puteți modifica manual setările zonei de gătit.
- Puteți modifica configurația standard a zonei de gătit flexibile. Modalitatea de modificare a valorilor este prezentată în capitolul Setările de bază. → Pagina 23
- Dacă mutați sau ridicați vasul de gătit de pe o zonă conectată activă, va începe o căutare automată. Fiecare vas de gătit care se află pe zona de gătit în timpul acestei căutări va fi încălzit la treapta de putere selectată anterior.

11 MoveMode

Cu această funcție puteți modifica treapta de putere a vasele de gătit prin simpla glisare înainte și înapoi în zona de gătit flexibilă. Zona este împărțită în trei zone cu trepte de putere diferite.

11.1 Așezarea și mutarea vasului de gătit

Utilizați numai un vas de gătit. Zona de gătit depinde de vasul de gătit utilizat, precum și de dimensiunea și poziționarea acestuia.

Fiecare zonă de gătit are o treaptă de putere presetată:

- Zona din față = treapta de fierbere 5
- Zona centrală = treapta de fierbere 5

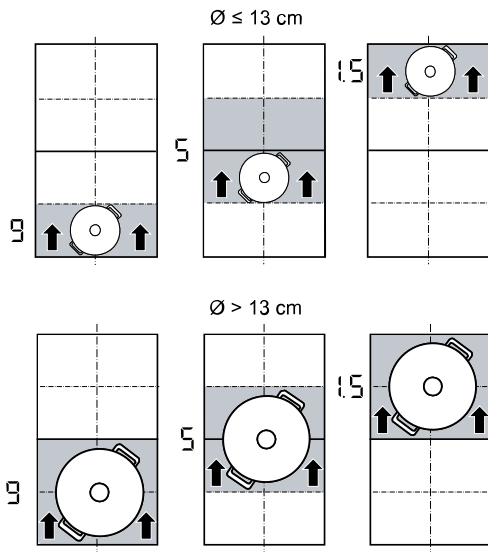

- Zona din spate = treapta de fierbere 1.5

Puteți modifica setarea standard a treptelor de putere presetate. Modalitatea de modificare a valorilor este prezentată în capitolul Setările de bază. → Pagina 23





11.2 Activarea MoveMode

Cerință: Așezați un vas de gătit pe o zonă de gătit flexibilă.

1. Selectați una dintre cele două zone de gătit ale zonei de gătit flexibile.
2. Apăsați pe .
 - ✓ Treapta de putere a zonei pe care este așezat vasul de gătit se aprinde pe afișajul zonelor de gătit, lângă .
 - ✓ Funcția este pornită.

Notă: Treptele de putere ale zonelor pot fi modificate în timpul procesului de preparare.

11.3 Dezactivarea MoveMode

- ▶ Atingeți .
- ✓ Afișajul de lângă  se deconectează.
- ✓ Funcția este dezactivată.

12 Funcțiile de timp



Plita dispune de mai multe funcții de reglare a duratei de preparare:

- Temporizator pentru oprire
- Temporizatorul
- Count-up timer

12.1 Temporizator pentru oprire

Permite programarea unei durate de preparare pentru una sau mai multe zone de gătit. După expirarea duratei, zona de gătit se deconectează automat.



Conectarea Temporizator pentru oprire

1. Selectați zona de gătit și treapta de putere.
2. Apăsați pe .
 - ✓ Se aprinde afișajul  zonei de gătit.
3. Setați timpul în domeniul de setări.
 - Pentru a seta o durată de preparare mai scurtă de 10 minute, atingeți întotdeauna 0 înainte de a selecta valoarea dorită.
4. Confirmați cu .
 - ✓ Timpul de preparare începe să se scurgă.
 - ✓ Când durata de preparare a expirat, zona de gătit se deconectează și este emis un semnal sonor.

Observații

- Dacă este programată o durată de preparare pentru o zonă de gătit, în care PerfectFry Sensor este activat, decrementarea duratei de preparare programate începe imediat ce treapta de temperatură selectată a fost atinsă.
- Dacă ați programat o durată de preparare pentru o zonă de gătit, iar PerfectCook Sensor este activat, derularea duratei de preparare începe atunci când este atinsă treapta de temperatură selectată.



Modificarea sau deconectarea Temporizator pentru oprire

1. Selectați zona de gătit și atingeți .
2. Modificați durata din domeniul de setări sau setați  pentru a șterge durata.
3. Confirmați cu .



12.2 Temporizatorul

Permite activarea unui temporizator cu o durată de la 0 până la 99 min. Această funcție este independentă de zonele de gătit și de alte setări. Zonele de gătit nu se deconectează automat.

Conectarea Temporizatorului

1. Atingeți .
2. În domeniul de setare, setați durata dorită.
3. Confirmați cu .
 - ✓ Timpul este cronometrat.
 - ✓ După ce s-a scurs timpul, se aude un semnal și afișajele clipeșc.

Temporizatorul Modificarea sau deconectarea

1. Atingeți .
2. Modificați durata din domeniul de setări sau setați  pentru a șterge durata.
3. Confirmați cu .

12.3 Count-up timer

Funcția de cronometru indică timpul care a trecut de la activare.

Activarea Count-up timer

- ▶ Atingeți .
- ✓ Timpul este cronometrat.

Dezactivarea Count-up timer

1. Atingeți . Cronometrul se oprește. Indicatoarele temporizatorului sunt aprinse în continuare.
2. Atingeți . Indicatoarele se sting.

13 PowerBoost

Cu această funcție puteți încălzi cantități mari de apă într-un timp mai scurt decât cu . Această funcție este disponibilă pentru toate zonele de gătit atunci când cealaltă zonă din același grup nu este în funcțiune.

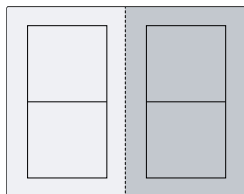

13.1 Conectarea PowerBoost

1. Selectați zona de gătit.
2. Atingeți . Se aprinde indicatorul .

✓ Funcția este pornită.

Notă: Această funcție poate fi activată și în cazul preparării cu zona flexibilă aferentă.

13.2 Dezactivarea PowerBoost

1. Selectați zona de gătit.
2. Atingeți . Indicatorul se stinge, iar zona de gătit revine la treapta de fierbere .

✓ Funcția este dezactivată.

Notă: În anumite condiții, această funcție se poate dezactiva automat, pentru a proteja elementele sistemului electronic din interiorul plitei.

14 PanBoost

Cu această funcție puteți încălzi tigăi într-un timp mai scurt decât cu . Această funcție este disponibilă pentru toate zonele de gătit atunci când cealaltă zonă din același grup nu este în funcțiune.

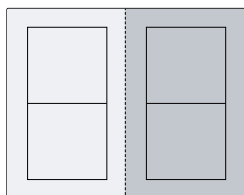

14.1 Recomandări privind utilizarea

- Nu așezați capacul pe tigaie.
- Nu încălziți niciodată tigăile goale fără a le supraveghea.
- Utilizați numai tigăi reci.

- Utilizați tigăi cu baza complet plată. Nu utilizați tigăi cu baza subțire.

14.2 Activarea PanBoost

1. Selectați zona de gătit.
2. Atingeți de două ori . se aprinde.

✓ Funcția este pornită.

Notă: Această funcție poate fi activată și în cazul preparării cu zona flexibilă aferentă.

14.3 Dezactivarea PanBoost

1. Selectați zona de gătit.
2. Atingeți . se stinge, iar zona de gătit comută înapoi la treapta de fierbere .

✓ Funcția este dezactivată.

Notă: Pentru a preveni atingerea unor temperaturi înalte, această funcție se dezactivează automat după 30 de secunde.

15 Funcția de menținere caldă

Puteți utiliza această funcție pentru a topi ciocolata sau untul și pentru a menține calde preparatele.

15.1 Activarea Funcția de menținere caldă

1. Selectați zona de gătit dorită.
 2. În următoarele 10 secunde, atingeți . se aprinde.
- ✓ Funcția este pornită.

15.2 Dezactivarea Funcția de menținere caldă

1. Selectați zona de gătit.
 2. Atingeți . se stinge.
- ✓ Funcția este dezactivată.

16 Preluare a setărilor

Cu această funcție, puteți transfera treapta de preparare, timpul de preparare programat și funcția de preparare selectată de la o zonă de gătit la alta.

16.1 Preluare a setărilor

Cerință: Deplasați vasul de gătit pe o zonă de gătit care nu este conectată și la care încă nu ați făcut preselecțiile sau pe care nu era așezat anterior niciun vas de gătit.

1. Deplasați vasul de gătit.

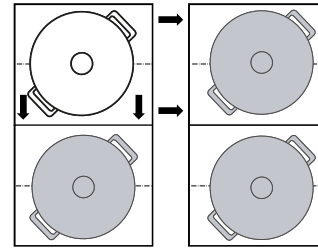

Vasul de gătit va fi detectat, iar pe indicatorul noii zone de gătit se vor aprinde intermitent și alternativ treapta de putere selectată anterior și L .

2. Pentru a accepta setările, selectați noua zonă de gătit.
Aparatul reglează treapta de putere a zonei de gătit inițiale la 00 .
✓ Setările sunt transferate la noua zonă de gătit.

Notă: Dacă așezați un nou vas de gătit pe o altă zonă de gătit, înainte de a confirma setările, puteți utiliza această funcție pentru ambele vase de gătit.

17 Assist

Asistența la preparare reprezintă garanția pentru o preparare simplă și promite rezultate excelente la gătit. Dacă ați setat temperatura dorită, senzorii măsoară în mod continuu temperatura vasului de gătit și o mențin constantă pe parcursul procesului de preparare.

Avantaje

- Când temperatura setată este atinsă, aceasta este menținută constantă în mod automat, economisindu-se astfel energie.
- Uleiul nu este încălzit excesiv, iar alimentele nu se revarsă.

17.1 PerfectFry Sensor

Adecvat pentru prepararea sau reducția sosurilor, clăitelor sau pentru prăjirea ouălor cu unt, pentru prăjirea la temperatura dorită a legumelor sau fripturilor, temperatura fiind menținută sub control.

Această funcție este disponibilă pentru toate zonele de gătit care sunt marcate cu acest simbol L .

Treptele de temperatură

Treptele de temperatură pentru prepararea alimentelor

Tre-aptă	Tempe-ratură	Funcții
1	120 °C	Prepararea și reducția sosurilor, prăjirea legumelor
2	140 °C	Prăjire cu ulei de măsline sau unt
3	160 °C	Prăjirea peștelui și alimentelor voluminoase
4	180 °C	Prăjirea preparatelor pane, congelate și găsite pe grill
5	215 °C	Grill cu temperatură înaltă și placă pentru grill

Vas de gătit recomandat

Pentru această funcție a fost elaborat un vas de gătit special, care oferă rezultate optime.

Vasele de gătit recomandate pot fi găsite la unitățile de service abilitate, în comerțul de specialitate sau în magazinul nostru online www.bosch-home.com.

Notă: Puteți utiliza și alte vase de gătit. În funcție de caracteristicile vasului de gătit, temperatura atinsă poate să difere de treapta de temperatură selectată.

Conectarea PerfectFry Sensor

1. Așezați vasul gol pe zona de gătit.
2. Selectați zona de gătit și atingeți L .
3. În următoarele 10 secunde selectați treapta de temperatură dorită din domeniul de setări.
✓ Funcția pornește. L se aprinde intermitent până când este atinsă temperatura țintă setată.
✓ Când temperatura țintă este atinsă, este emis un semnal sonor, iar L nu se mai aprinde intermitent.
4. Introduceți în tigaie grăsime pentru prăjire, iar apoi preparatul.

Notă: Dacă aveți nevoie de o cantitate de peste 250 ml de ulei pentru gătit, introduceți uleiul și așteptați două secunde înainte de a adăuga preparatul.

Dezactivarea PerfectFry Sensor

- Selectați zona de gătit și atingeți L .
- ✓ Funcția este dezactivată.

Recomandări privind prepararea cu PerfectFry Sensor

În următorul tabel sunt prezentate treptele de temperatură ideale pentru o selecție de preparate. Temperatura L și durata de preparare ⌚ min depind de cantitatea, starea și calitatea alimentelor.

	⌘	⊖ min
Carne		
Șnițel	4	6-10
Șnițel, pane	4	6-10
File	4	6-10
Cotlete	3	10-15
Cordon bleu, șnițel vienez	4	10-15
Friptură, în sânge, 3 cm grosime	5	6-8
Friptură, mediu, 3 cm grosime	5	8-12
Friptură, bine făcută, 3 cm grosime	4	8-12
Mușchi de vită, în sânge, 4,5 cm grosime	5	10-15
Mușchi de vită, mediu, 4,5 cm grosime	5	20-30
Piept de pasăre, 2 cm grosime	3	10-20
Slănină	2	5-8
Carne tocată	4	6-10
Hamburger, 1,5 cm grosime	3	6-15
Chifteluțe din carne tocată, 2 cm grosime	3	10-20
Cârnăciori	3	8-20
Chorizo, cârnați proaspeți	3	10-20
Frigărui, kebab	3	10-20
Gyros	4	7-12
Pește și fructe de mare		
File de pește	4	10-20
File de pește, pane	4	10-20
Pește, prăjit, întreg	3	10-20
Sardine	4	6-12
Langustine, creveți	4	4-8
Caracatiță, sepie	4	6-12
Preparate cu ouă		
Ouă ochiuri în unt	2	2-6
Ouă ochiuri	4	2-6
Ouă jumări	2	4-9
Omletă	2	3-6
Frigănele	3	4-8
Crêpes, blini, tortitas, tacos	5	1-3
Legume		
Cartofi prăjiți	5	6-12
cartofi prăjiți	4	15-25
Clătite din cartofi	5	2-4
Ceapă, usturoi călit	2	2-10
Inele de ceapă	3	5-10
Dovlecei, vinete, ardei	2	4-12
Sparanghel verde	3	4-15
Ciuperci	4	10-15
Legume, înăbușite în ulei	1	10-20
Legume în aluat tempura	4	5-10
Produse congelate		
Crochete de pui	4	10-15
Crochete din pește	4	8-12

	⌘	⊖ min
cartofi prăjiți	5	4-8
Preparate la tigaie	3	6-10
Pachețele de primăvară	4	10-30
Plăcinte, crochete	5	3-8
Sosuri		
Sos de roșii	1	25-35
Sos Béchamel	1	10-20
Sos de brânză	1	10-20
Sosuri dulci	1	15-25
Sosuri, reduse	1	25-35
Altele		
Brânză prăjită	3	7-10
Crutoane	3	6-10
Pâine prăjită	4	4-8
Produse gata preparate, uscate	1	5-10
Migdale, nuci, semințe de pin, prăjite	4	3-15
Floricele de porumb	5	3-4

17.2 PerfectCook Sensor





Cu această funcție puteți încălzi, înăbuși, prepara ori fierbe alimente sau le puteți prepara într-o oală sub presiune ori le puteți prăji într-o oală în baie ulei, la o temperatură controlată.

Pentru a utiliza aceste funcții, este necesar senzorul de fierbere fără fir pentru fierbere fără fir.

Această funcție este disponibilă pentru toate zonele de gătit cu senzorul de fierbere fără fir pentru vasele de gătit normale.

Treptele de temperatură

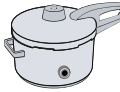
Treptele de temperatură pentru prepararea alimentelor

Tre-aptă	Temperatura	Funcții	Vas de gătit
1	70 °C	Încălzire și menținere caldă	
2	90 °C	Prepararea	
3	100 °C	Fierbere	
4	120 °C	Fierbere în oală sub presiune	
5	180 °C	Prăjire în baie de ulei	



Observații privind funcția PerfectCook Sensor

- Senzorul de fierbere fără fir măsoară temperatura lichidului prin intermediul suportului din silicon cu care este fixat pe vas. Pentru o măsurare corectă, suportul din silicon trebuie să fie acoperit complet cu lichidul a cărui temperatură trebuie măsurată.

- Cadrul senzorului de fierbere fără fir și suportul din silicon fixat pe vasul de gătit trebuie să fie complet uscate înainte de începerea procesului de fierbere.
- Senzorul de fierbere fără fir nu trebuie să fie îndepărat de pe vas în timpul procesului de preparare. După finalizarea procesului de preparare, îndepărtați cu atenție senzorul de pe vas deoarece ar putea fi fierbinte.
- Pentru a economisi energie, utilizați un capac.
- Așezați vasul de gătit astfel încât senzorul de fierbere fără fir să fie orientat spre suprafața exterioară a plitei.
- Pentru a evita supraîncălzirea, nu fixați senzorul de fierbere fără fir pe un alt vas de gătit fierbinte.

Activarea PerfectCook Sensor

Cerință: Conectați la plită senzorul de fierbere fără fir.

1. Aplicați senzorul de fierbere fără fir pe vasul de gătit.
2. Așezați un vas de gătit cu o cantitate suficientă de lichid pe zona de gătit dorită și acoperiți cu un capac vasul.
3. Selectați zona de gătit pe care se află vasul de gătit cu senzorul de fierbere fără fir atașat. Apoi apăsați pe centrul senzorului de fierbere fără fir.
 - ✓ Pe panoul de comandă se aprinde .
4. Selectați treapta de temperatură corespunzătoare pentru preparatul pe care doriți să-l gătiți.
 - ✓ Funcția este activată.
 - ✓  se aprinde intermitent până când apa sau uleiul a atins temperatura adecvată pentru introducerea alimentului. Este emis un semnal sonor, iar simbolul de temperatură nu se mai aprinde intermitent.
5. După emiterea semnalului sonor, ridicați capacul și introduceți preparatul. În timpul procesului de preparare, lăsați capacul pe vasul de gătit.

Dezactivarea PerfectCook Sensor

1. Selectați zona de gătit.
2. În domeniul de setări, setați .
- ✓ Funcțiile sunt dezactivate.

Notă: Pentru a activa din nou funcțiile de gătit, așteptați aproximativ 10 secunde.

Recomandări privind prepararea cu PerfectCook Sensor

În următorul tabel sunt prezentate treptele de temperatură ideale pentru o selecție de preparate. °C și min depind de cantitatea, starea și calitatea alimentelor.

Încălzire și menținere caldă

	°C	min
Încălzire a gulașului	70	10-20
Încălzire a vinului fiert	70	5-15

- Poșare

	°C	min
Carne		
Cârnăciori	90	10-20
Pește		
Pește fiert înăbușit	90	15-20
Preparate cu ouă		

	°C	min
Ouă poșate	90	2-5
Cartofi		
Găluște de cartofi	90	30-40
Paste și cereale		
Orez	90	25-35
Orez prefierat	90	25-35
Orez integral	90	45-55
Orez, basmati, thailandez	90	8-12
Orez sălbatic	90	20-30
Mămăligă	90	3-8
Budincă de griș	90	5-10
Supe		
Creme instant	90	10-15
Desert		
Orez cu lapte	90	40-50
Terci de ovăz	90	10-15
Budincă de ciocolată	90	3-5
Altele		
Lapte	90	3-10
- Fierbere		
	°C	min
Carne		
Perişoare din carne	100	20-30
Găină	100	60-90
Vițel	100	60-90
Preparate cu ouă		
Ouă fierte	100	5-10
Legume și leguminoase		
Broccoli	100	10-20
Conopidă	100	10-20
Varză de Bruxelles	100	30-40
Fasole verde	100	15-30
Năut	100	60-90
Mazăre	100	15-20
Linte	100	45-60
Cartofi		
Gnocchi	100	3-6
Cartofi, fierți	100	30-45
Cartofi dulci	100	30-45
Paste și cereale		
Paste din grâu dur	100	7-10
Paste făinoase proaspete	100	3-5
Tăiței din făină integrală	100	7-10
Tăiței din grâu dur, umpluți	100	15-20
Tăiței proaspeți, umpluți	100	5-8
Quinoa	100	10-12
Supe		
Supe de casă	100	60-90
Supe instant	100	5-10

	⌘ °C	⌚ min
Desert		
Compot	100	15-25
Produse congelate		
Fasole verde	100	15-30
Fierbere în oală sub presiune		
	⌘ °C	⌚ min
Carne		
Găină	120	15-25
Vițel	120	15-25
Legume și leguminoase		
Legume	120	3-6
Năut	120	25-35
Linte	120	10-20
Fasole	120	25-35
Cartofi		
Cartofi	120	10-20
Cartofi dulci	120	10-20
Paste și cereale		
Orez	120	6-8
Orez integral	120	12-18
Supe		
Bulion de casă	120	20-30

Prăjire în baie de ulei

Acoperiți vasul cu un capac pentru a încinge uleiul și scoateți capacul pentru a prăji preparatul.

	⌘ °C	⌚ min
Carne		
Bucăți de pui	180	10-15
Perişoare din carne	180	10-15
Pește		
Pește în aluat cu bere, pane	180	10-15
Legume și leguminoase		
Legume în aluat cu bere, pane	180	4-8
Ciuperci Champignon, pane sau în aluat cu bere	180	4-8
Desert		
Berlineze, gogoși și gogoși austriece	180	5-10
Produse congelate		
Cartofi prăjiți	180	4-8

17.3 Senzor de fierbere fără fir

Pentru a utiliza PerfectCook Sensor, trebuie să achiziționați un senzor de fierbere fără fir.

Puteți achiziționa un senzor de fierbere fără fir de la unitatea de service abilitată, din magazinul nostru online sau din comerțul de specialitate www.bosch-home.com.

Conectarea senzorului de fierbere fără fir

Pentru conectarea senzorului de fierbere fără fir la panoul de comandă, procedați după cum urmează:

1. Selectați setarea de bază **4**. Setările de bază → *Pagina 23*
✓ - se aprinde.
2. Selectați zona de gătit a cărui afișaj se aprinde. Este emis un semnal sonor. **4** se aprinde intermitent.
3. În decurs de 30 de secunde, apăsați scurt pe centrul senzorului de fierbere fără fir.
 - După câteva secunde, pe afișajul vizual al zonei de gătit apare rezultatul conexiunii senzorului de fierbere cu panoul de comandă.

Rezultat

4 Conexiune fără defecțiuni	PerfectCook Sensor este disponibil.
! Conexiune defectuoasă	Eroare de comunicare <ul style="list-style-type: none"> ▪ Repetați procesul de conectare. Dacă rezultatul este în continuare !, contactați unitatea de service abilitată.
2 Conexiune defectuoasă	Eroare de comunicare <ul style="list-style-type: none"> ▪ Eroare de comunicare Bluetooth. Repetați procesul de conectare. ▪ Nu ați apăsat pe centrul senzorului de fierbere fără fir în decurs de 30 de secunde după selectarea zonei de gătit. Repetați procesul de conectare. ▪ Bateria senzorului de fierbere fără fir este aproape descărcată. Înlocuiți bateria, reșetați senzorul de fierbere fără fir și efectuați din nou procesul de conectare.

Resetarea senzorului de fierbere fără fir

1. Apăsați pe centrul senzorului de fierbere fără fir timp de aproximativ 8 - 10 secunde.
✓ Pe parcursul acestui proces, afișajul cu LED-uri al senzorului de fierbere fără fir se aprinde de trei ori.
✓ Resetarea are loc la a treia aprindere a LED-ului.
2. Acum nu mai mențineți apăsat centrul senzorului de fierbere fără fir.
✓ Imediat ce LED-ul se stinge, senzorul de fierbere fără fir este resetat.
3. Repetați procesul de conectare de la punctul 2.

Reglarea punctului de fierbere

Punctul de începere a fierberii apei depinde de altitudinea locației dumneavoastră față de nivelul mării. Dacă apa fierbe prea puternic sau prea slab, puteți regla punctul de fierbere. Pentru aceasta:

Selectați setarea de bază **4**. Setările de bază → *Pagina 23*

Nivel	Valoarea de reglare 4
0 m	!
100 - 200 m	2

¹ Setare de bază

Nivel	Valoarea de reglare c 4
200 - 400 m	3 ¹
400 - 600 m	4
600 - 800 m	5
800 - 1000 m	6
1000 - 1200 m	7

¹ Setare de bază

Nivel	Valoarea de reglare c 4
1200 - 1400 m	8
Peste 1400 m	9

¹ Setare de bază

Notă: O temperatură de 3/100 °C este suficientă pentru o fierbere eficientă, însă dacă doriți să reglați o treaptă intensivă de preparare, puteți selecta o treaptă mai scăzută.

18 Senzor de fierbere fără fir

Pentru a utiliza PerfectCook Sensor, trebuie să achiziționați un senzor de fierbere fără fir. Puteți achiziționa un senzor de fierbere fără fir de la unitatea de service abilitată, din magazinul nostru online sau din comerțul de specialitate www.bosch-home.com.

18.1 Pachetul de livrare

După dezambalare, verificați dacă pachetul de livrare este complet și asigurați-vă că niciuna dintre piese nu prezintă deteriorări rezultate în timpul transportului.

- **A** Senzorul de fierbere fără fir
- **B** Bandaj din silicon
- **C** Șablon

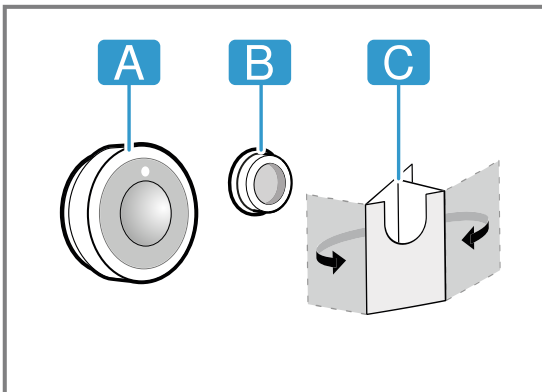

18.2 Aplicarea bandajului din silicon

Bandajul din silicon fixează senzorul de fierbere pe vasul de gătit. Pentru poziționarea pe vasul de gătit:

1. Locul de lipire de pe vasul de gătit trebuie să prezinte urme de grăsime. Curățați vasul, uscați-l bine și frecați locul de lipire cu alcool, de exemplu.

2. Îndepărtați folia de protecție de pe bandajul din silicon. Cu ajutorul șablonului din pachetul de livrare, lipiți bandajul din silicon la înălțimea corespunzătoare pe partea exterioară a vasului de gătit.

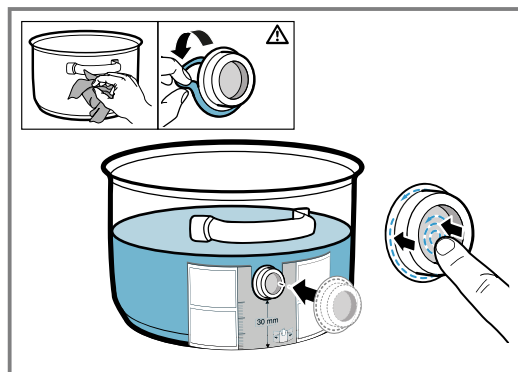

3. Apăsați pe întreaga suprafață și pe partea interioară a bandajului de silicon.
4. Lăsați adezivul să se usuce timp de o oră. Nu folosiți și nu spălați vasul de gătit în acest interval de timp.

Notă: Dacă bandajul din silicon se desprinde, utilizați altul nou. Dacă este necesar, puteți achiziționa un set cu cinci bandaje de silicon din comerțul de specialitate, de la unitatea noastră service abilitată sau de pe site-ul nostru web oficial www.bosch-home.com, cu specificarea numărului de articol 17007119.

Toți adezivii se depreciază în timp atunci când sunt depozitați. Pentru a evita acest lucru, după achiziție așezați imediat suportul din silicon pe suportul acestuia.

18.3 Aplicarea senzorului de fierbere fără fir

1. Înainte de a aplica senzorul de fierbere, asigurați-vă că bandajul din silicon este complet uscat.
2. Aplicați senzorul de fierbere pe bandajul din silicon astfel încât să se adapteze perfect.

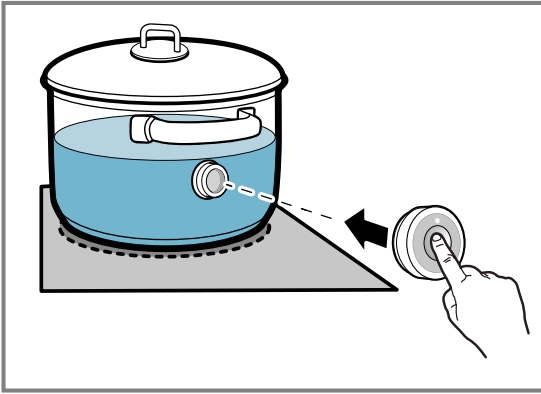

18.4 Înlocuirea bateriei

Dacă LED-ul de pe senzorul de fierbere fără fir nu se aprinde în momentul apăsării, înseamnă că bateria este descărcată. Înlocuirea bateriei:

1. Scoateți capacul din silicon din partea inferioară a carcasei senzorului de fierbere și extrageți ambele șuruburi cu o șurubelniță.

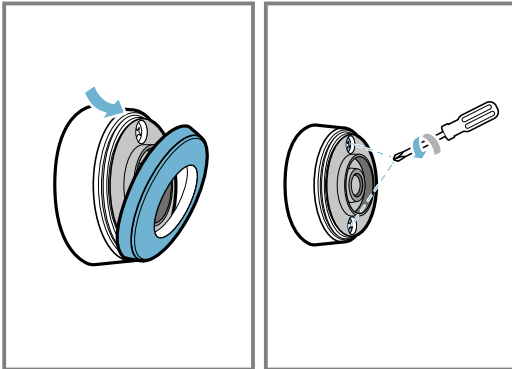

2. Deschideți capacul senzorului de fierbere și scoateți bateria din soclu.

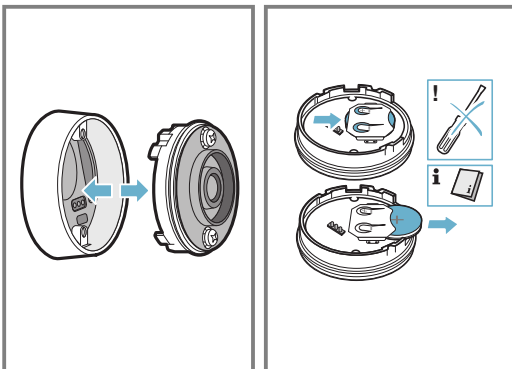

3. Introduceți o nouă baterie, ținând cont de indicațiile privind polii bateriei. Utilizați numai baterii de înaltă calitate, de tipul CR2032.

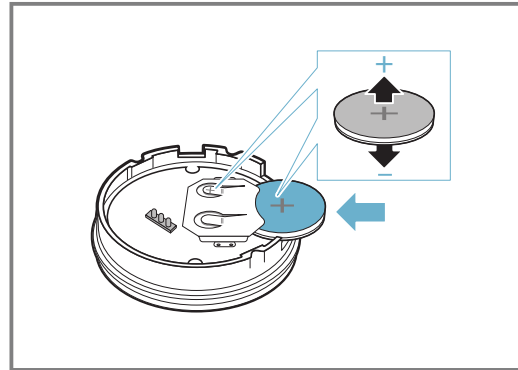

Notă: Nu utilizați obiecte metalice pentru a scoate bateria. Nu atingeți bornele bateriei.

4. Închideți capacul senzorului de fierbere. Canalele pentru șuruburile de pe capac trebuie să se acopere cu adânciturile de pe partea inferioară a carcasei. Srângeți ferm șuruburile cu o șurubelniță și fixați capacul din silicon pe partea inferioară a carcasei senzorului de fierbere.

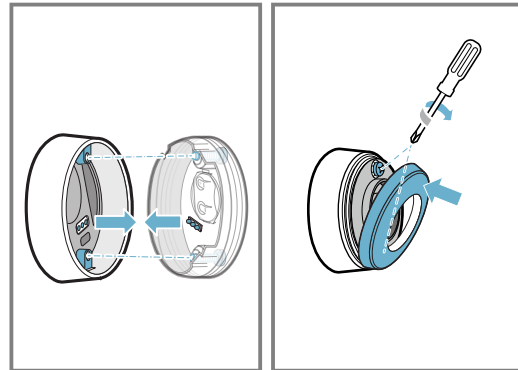

18.5 Curățarea

Senzorul de fierbere

Curățați-l numai cu o lavetă umedă. Nu îl introduceți în mașina de spălat vase și nu îl udați. Atunci când nu utilizați senzorul de fierbere, îndepărtați-l de pe vasul de gătit și păstrați-l într-un loc curat și sigur, la distanță de sursele de căldură.

Bandaj din silicon

Curățați și uscați senzorul de fierbere înainte de a-l aplica. Adecvat pentru mașina de spălat vase.

Notă: Vesela cu bandajul din silicon aplicat nu trebuie ținută în soluție de spălat pe o perioadă lungă de timp.

Fereastra senzorului de fierbere fără fir

Mențineți fereastra curată și uscată. Important în această privință:

1. Îndepărtați cu regularitate depunerile de murdărie și stropii de grăsime.
2. Pentru curățare, utilizați o lavetă sau un bețișor cu vată și soluție pentru curățat geamuri.

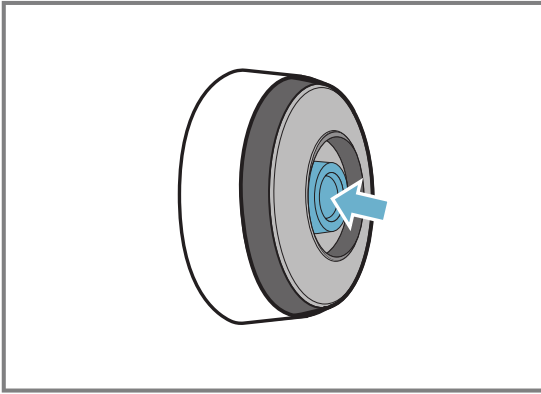

Observații

- Pentru curățarea plitei, nu utilizați obiecte dure sau abrazive, precum perii sau bureți duri ori agenți de curățare abrazivi.

- Pentru a evita murdărirea sau zgârierea ferestrei senzorului de fierbere fără fir, nu o atingeți cu degetul.

18.6 Declarație de conformitate

Prin prezenta, BSH Hausgeräte GmbH declară că aparatul cu funcția de senzor de fierbere fără fir corespunde cerințelor fundamentale și celorlalte prevederi relevante ale Directivei 2014/53/EU.

O declarație de conformitate detaliată conform Directivei RED este disponibilă pe www.bosch-home.com, pe pagina de produs a aparatului dumneavoastră, la rubrica Documente suplimentare.

Siglele și marca Bluetooth® sunt mărci înregistrate și proprietatea companiei Bluetooth SIG, Inc. și orice utilizare a acestor mărci de către BSH Hausgeräte GmbH se realizează sub licență. Toate celelalte mărci și nume de mărci sunt proprietate a respectivelor companii.

19 Sistemul de siguranță împotriva accesului copiilor

Plita dispune de un sistem de siguranță împotriva accesului copiilor. Acesta previne conectarea plitei de către copii.

19.1 Conectarea Sistemul de siguranță împotriva accesului copiilor

Cerință: Plita trebuie să fie deconectată.

1. Atingeți ①.
 2. Atingeți ② timp de 4 secunde.
- ✓ Indicatorul ② se aprinde timp de 10 secunde.
 - ✓ Plita este blocată.

19.2 Dezactivarea Sistemul de siguranță împotriva accesului copiilor

1. Atingeți ①.
 2. Atingeți ③ timp de 4 secunde.
- ✓ Plita este deblocată.

19.3 Sistemul automat de siguranță împotriva accesului copiilor

Puteți activa și automat sistemul de siguranță împotriva accesului copiilor după fiecare deconectare a plitei. Modul de activare și dezactivare a funcției este descris în capitolul Setările de bază → *Pagina 23*.

20 Protecție la ștergere

Permite blocarea panoului de comandă în timpul curățării acestuia, pentru a preveni modificarea accidentală a setărilor.

Blocarea nu are niciun efect asupra comutatorului principal.

20.1 Activarea Protecție la ștergere

- ▶ Apăsăți pe ④. Este emis un semnal sonor de avertizare și se aprinde ④.
- ✓ Panoul de comandă este blocat timp de 35 de secunde. Este emis un semnal sonor cu 5 secunde înainte de deconectare.

20.2 Dezactivarea Protecție la ștergere

Pentru a dezactiva anticipat funcția:

- ▶ Atingeți ④.
- ✓ Panoul de comandă este deblocat.

21 Deconectarea individuală de siguranță



Deconectarea automată este activată atunci când o zonă de gătit este în funcțiune pentru o perioadă lungă de timp și în acest interval nu este modificată nicio setare. Zona de gătit afișează *FB* și se deconectează.

Durata de la 1 până la 10 ore depinde de treapta de putere selectată. Pentru a coencta zona de gătit, apăsați o tastă oarecare.

22 Setările de bază

Puteți regla setările de bază ale aparatului după cum este necesar.

22.1 Prezentare generală a setărilor de bază

Indicator	Setare	Valoare
c 1	Sistemul de siguranță împotriva accesului copiilor	0 - Manual. ¹ 1 - Automat. 2 - Deconectat
c 2	Semnale sonore	0 - Semnalul de confirmare și semnalul de operare greșită sunt dezactivate. 1 - Numai semnalul de operare greșită este activat. 2 - Numai semnalul de confirmare este activat. 3 - Toate semnalele sonore sunt conectate ¹ .
c 3	Indicator al consumului de energie Arată consumul total de energie între pornirea și oprirea plitei în kWh. Exactitatea afișajului depinde printre altele de calitatea tensiunii de la rețeaua de curent electric.	0 - Deconectat. ¹ 1 - Conectat
c 4	Selectați reglarea în funcție de înălțimea de deasupra nivelului mării:	1-2 - Reducere. 3 - Setare de bază. 4-9 - Creștere.
c 5	Oprirea automată a zonelor de gătit.	00 - închis. ¹ 01-99 - Minute până la deconectarea automată.
c 6	Durata semnalului sonor de finalizare a duratei setate la temporizator	1 - 10 secunde ¹ 2 - 30 de secunde 3 - 1 minut
c 7	Limitarea puterii Permite, dacă este necesar, limitarea puterii totale a plitei, în funcție de condițiile din instalația dumneavoastră electrică. Setările disponibile depind de puterea maximă a plitei (consultați plăcuța cu date tehnice). Când funcția este activă, iar plita atinge limita de putere reglată, se afișează  și nu mai puteți selecta trepte de putere mai mari.	0 - Deconectat Puterea maximă a plitei ¹ . 1 - 1000 W. Putere minimă. 1.5 - 1500 W. ... 3 - 3000 W. Recomandare pentru 13 A 3.5 - 3500 W. Recomandare pentru 16 A. 4 - 4000 W. 4.5 - 4500 W. Recomandare pentru 20 A. ... 9 - Puterea maximă a plitei.
c 11	MoveMode Permite modificarea treptelor de putere presetate ale celor trei zone de gătit aferente zonei de gătit flexibile. Pentru a selecta una dintre cele două zone de gătit, setați treapta de putere dorită din domeniul de setări și apăsați pe  pentru a confirma noua treaptă de putere și pentru a selecta următoarea zonă de gătit.	9 - Treapta de putere presetată pentru zona de gătit din față. 5 - Treapta de putere presetată pentru zona de gătit centrală. 1.5 - Treapta de putere presetată pentru zona de gătit din spate.
c 12	Testarea vaselor de gătit Cu ajutorul acestei funcții puteți testa calitatea vasului de gătit.	0 - Neadecvat. 1 - Nu este optim. 2 - Adekvat.
c 13	FlexInduction Modificați modul de conectare al Flex Zone.	0 - Ca două zone de gătit independente. ¹ 1 - Ca zonă de gătit interconectată.
c 14	Conectați senzorul de fierbere fără fir la plită.	0 - Conexiune fără defecțiuni. 1 - Conexiune defectuoasă: din cauza unei defecțiuni de transmisie. 2 - Conexiune defectuoasă din cauza unei defecțiuni a senzorului de fierbere.

¹ Setare din fabrică

Indicator	Setare	Valoare
c 17	Setați regimul recirculare a aerului sau de evacuare a aerului.	0 - Configurați funcționarea cu regimul de recirculare a aerului. ¹ 1 - Configurați funcționarea cu regimul de evacuare a aerului.
c 18	Setarea modului de pornire automată	0 - Deconectat. 1 - Conectat: Funcționarea în regim automat cu sistem de comandă prin senzor. ¹ 2 - Conectat: Funcția de ventilație se activează la o anumită treaptă de putere în funcție de treptele de putere ale zonelor de gătit.
c 19	Setați sensibilitatea senzorului pentru ventilație.	1 - Setarea cea mai scăzută a sensibilității senzorului. 2 - Setarea medie a sensibilității senzorului. ¹ 3 - Setarea maximă a sensibilității senzorului.
c 20	Setarea funcționării inerțiale Dacă plita funcționează în regimul de evacuare a aerului, sistemul de ventilație se conectează timp de aproximativ 6 minute cu treapta de putere. Dacă plita funcționează în regimul de recirculare a aerului, sistemul de ventilație se conectează timp de aproximativ 30 de minute cu treapta de putere. Funcția de funcționare inerțială se deconectează automat după acest interval de timp.	0 - Deconectat. 1 - Conectat: Funcție automată cu funcționare inerțială controlată prin senzor. 2 - Conectat ¹ :
c 25	Recunoaștere automată a vasului de gătit	0 - Selectați manual zona de gătit dorită. 1 - Zona de gătit detectează dimensiunea și poziția vasului de gătit și selectează zona sau zonele de gătit corespunzătoare. ¹
c 0	Revenirea la setările din fabrică	0 - Setări personalizate ¹ . 1 - Setări din fabrică.

¹ Setare din fabrică

22.2 Pentru setările de bază

Cerință: Plita trebuie să fie deconectată.

1. Pentru a conecta plita, atingeți ①.
2. În următoarele 10 secunde, atingeți ☒ timp de 4 secunde.

Informații despre produs	Indicator
Lista unităților tehnice de service (TK)	0 1
Numărul de fabricație	Fd
Numărul de fabricație 1	02.
Numărul de fabricație 2	0.5

- ✓ Primele patru indicatoare reprezintă informații despre produs. Atingeți domeniul de setări pentru a accesa indicatoarele individuale.

3. Pentru a accesa setările de bază, atingeți ☒.
- ✓ c 1 și 0 se aprind ca presetare.
4. Mențineți apăsat ☒ până când apare setarea dorită.
5. Selectați setarea dorită din domeniul de setări.
6. Atingeți ☒ timp de 4 secunde.
- ✓ Setările sunt memorate.

22.3 Anularea modificării setărilor de bază

- ▶ Atingeți ①.
- ✓ Toate modificările se vor pierde și nu vor fi memorate.

23 Testarea vaselor de gătit

Calitatea vasului de gătit are o influență majoră asupra rapidității și rezultatului procesului de preparare.

Cu ajutorul acestei funcții puteți testa calitatea vasului de gătit.

Înainte de verificare, asigurați-vă că dimensiunea bazei vasului de gătit corespunde cu dimensiunea zonei de gătit utilizate.

Accesul se realizează prin intermediul setărilor de bază. → Pagina 23

23.1 Efectuarea Testarea vaselor de gătit

Zona de gătit flexibilă este reglată ca zonă de gătit unică; de aceea, aceasta verifică un singur vas de gătit.

1. Așezați vasul de gătit, umplut cu o cantitate de aproximativ 200 ml de apă, la temperatura camerei, în centrul zonei de gătit care se potrivește cel mai bine cu dimensiunea bazei vasului de gătit.
2. Accesați setările de bază și selectați c 1 2.

3. Atingeți domeniul de setări. În zonele de gătit se aprinde intermitent indicatorul —.
- ✓ Testarea este în desfășurare.
- ✓ După 10 secunde, pe indicatoarele zonelor de gătit este prezentat rezultatul.

23.2 Verificarea rezultatului

În tabelul următor puteți consulta rezultatul cu privire la calitatea și rapiditatea și rapiditatea procesului de preparare.

Rezultatul

- 🔍 Vasul de gătit nu este adecvat pentru zona de gătit și de aceea nu se încălzește.
- ⚠️ Vasul de gătit se încălzește mai lent decât se preconizase, iar procesul de preparare nu decurge optim.
- 🔍 Vasul de gătit se încălzește corect și procesul de preparare este în regulă.

Pentru a activa această funcție, atingeți domeniul de setări.

24 Limitarea puterii

Cu această funcție puteți seta puterea totală a plitei. Plita este setată din fabrică. Puterea maximă a plitei este specificată pe plăcuța cu date tehnice. Cu această funcție puteți adapta configurația în funcție de cerințele instalației electrice. Pentru a nu se depăși această valoare de setare, plita distribuie automat puterea disponibilă la zonele de gătit conectate după cum este necesar.

Atât timp cât această funcție este activată, puterea fiecărei zone de gătit poate să scadă temporar sub valoarea nominală. Pentru a nu se depăși această valoare de setare, plita distribuie automat puterea disponibilă la zonele de gătit conectate după cum este necesar. ... Aparatul reglează și selectează automat cea mai înaltă treaptă de putere posibilă. Modalitatea de modificare a valorilor este prezentată în capitolul Setările de bază → Pagina 23

25 Home Connect

Acest aparat poate fi conectat la rețeaua de internet. Conectați aparatul dvs la un terminal mobil pentru a putea opera funcțiile prin intermediul unei Home Connect aplicații, pentru a adapta setările de bază sau pentru a supraveghea starea actuală de operare. Serviciile Home Connect nu sunt disponibile în toate țările. Accesibilitatea funcției Home Connect depinde de accesibilitatea serviciilor Home Connect în țara dumneavoastră. Mai multe informații pe această temă se găsesc pe: www.home-connect.com.

Aplicația Home Connect vă ghidează prin întregul proces de autentificare. Pentru a realiza setările, urmați etapele indicate în cadrul aplicației Home Connect.

Recomandare: Respectați, de asemenea, și indicațiile din aplicația Home Connect.

Observații

- Respectați indicațiile privind siguranța din aceste instrucțiuni de utilizare și asigurați-vă că acestea sunt respectate și atunci când utilizați aparatul prin intermediul aplicației Home Connect în timp ce nu vă aflați acasă.
→ "Siguranța", Pagina 2
- Comenzile efectuate direct de la aparat au întotdeauna prioritate. În acest timp, nu este posibilă operarea prin intermediul aplicației Home Connect.
- În modul de funcționare standby conectat la rețea, aparatul dumneavoastră necesită maximum 2 W.
- Plitele nu sunt adecvate pentru o utilizare nesupravegheată. Este necesară supravegherea procesului de preparare.

25.1 Instalarea aplicației Home Connect

1. Instalați aplicația Home Connect pe dispozitivul dumneavoastră mobil.
2. Porniți aplicația Home Connect și configurați accesul pentru Home Connect. Aplicația Home Connect vă ghidează prin întregul proces de autentificare.

25.2 Configurarea Home Connect

Cerințe

- Aparatul este deja conectat la rețeaua de alimentare cu energie electrică și este pornit.
 - Trebuie să dețineți un dispozitiv mobil dotat cu versiunea actuală a sistemului de operare iOS sau Android, de exemplu, un smartphone.
 - Aplicația Home Connect este instalată pe un dispozitiv mobil.
 - La locul instalării, aparatul recepționează rețeaua locală WLAN (Wi-Fi).
 - Dispozitivul mobil și aparatul se află în raza de acoperire a semnalului WLAN de la rețeaua locală.
1. Deschideți aplicația Home Connect și scanați următorul cod QR.



2. Urmăriți instrucțiunile din cadrul aplicației Home Connect.

25.3 Prezentare generală a setărilor Home Connect

În cadrul setărilor de bază ale plitei dumneavoastră puteți adapta setările pentru Home Connect și cele pentru rețea.

Setare	Selectare sau indicator	Informații suplimentare
<i>H C 1</i>	Conexiune la rețea 0 – Neconectat/Decuplare conexiune la rețea 1 – Conectare automată 2 – Conectare manuală 3 – Conectat	Înregistrați plita în rețeaua locală WLAN (Wi-Fi) sau deconectați conexiunea de la rețeaua locală
<i>H C 2</i>	Conectarea la aplicație 0 – Neconectat 1 – Stabilire conexiune	<i>H C 2</i> se afișează doar dacă plita este conectată la rețeaua locală.
<i>H C 3</i>	Conectarea la WLAN 0 – Modul radio deconectat 1 – Modul radio conectat	Dacă funcția WLAN este activată, puteți utiliza funcția Home Connect. <i>H C 3</i> se afișează numai dacă plita a fost conectată deja la o rețea.
<i>H C 4</i>	Setarea prin intermediul aplicației 0 – Deconectat 1 – Conectat ¹	Când <i>H C 4</i> este dezactivat, în aplicația Home Connect se vor afișa numai stările de funcționare ale plitei.
<i>H C 5</i>	Actualizare software 1 – Actualizare disponibilă, pregătită pentru instalare 2 – Pornire instalare	<i>H C 5</i> se afișează numai dacă este disponibilă o actualizare de software.
<i>H C 6</i>	Comanda de accesare de la distanță prin intermediul unității de service abilitate 0 – Nepermis 1 – Permis	<i>H C 6</i> se afișează numai atunci când unitatea de service abilitată încearcă să se conecteze la plită. Puteți întrerupe în orice moment accesul după ce l-ați permis.
<i>H C 7</i>	Permiterea afișării intensității semnalului WLAN 0 – Neconectat la rețeaua locală WLAN (Wi-Fi) 1 – Intensitatea semnalului 1 (slabă) 2 – Intensitatea semnalului 2 (medie) 3 – Intensitatea semnalului 3 (bună)	<i>H C 7</i> se afișează numai dacă există o conexiune la rețeaua locală WLAN (Wi-Fi).
<i>H C 8</i>	Conexiune la serverul Home Connect 0 – Neconectat 1 – Conectat	<i>H C 8</i> se afișează numai dacă există o conexiune la rețeaua locală WLAN (Wi-Fi).

¹ Setare din fabrică

25.4 Modificarea setărilor prin intermediul aplicației Home Connect

Prin intermediul aplicației Home Connect puteți modifica setările pentru zonele de gătit și să le transmiteți plitei.

Cerințe

- Plita este conectată la rețeaua locală și la aplicația Home Connect.
- Pentru a putea seta plita prin intermediul aplicației Home Connect, este necesar ca să fie activat *H C 4* din cadrul setărilor de bază. Din fabrică este activat *H C 4*. În cazul în care transmiterea setărilor este dezactivată, în aplicația Home Connect se vor afișa numai stările de funcționare ale plitei.

1. Efectuați setările în aplicația Home Connect și transmiteți-le plitei.
Urmați instrucțiunile din cadrul aplicației Home Connect.

Setările pe care le transmiteți din aplicația Home Connect către plită trebuie să fie confirmate la plită.

- ✓ Când setările de preparare au fost transmise unei zone de gătit, afișajul corespunzător începe să se aprindă intermitent, în funcție de setare.
- 2. Pentru a confirma setarea, apăsați pe afișajul zonei de gătit dorite.
- 3. Pentru a refuza setarea, atingeți un alt câmp tactil de pe plită.

25.5 Actualizarea software-ului

Funcția de actualizare a software-ului permite actualizarea software-ului aparatului dumneavoastră, de exemplu, pentru optimizarea, remediarea erorilor, actualizările relevante pentru siguranță, precum și pentru funcțiile și serviciile suplimentare.

Condițiile necesare sunt să fiți utilizator înregistrat în Home Connect, să aveți aplicația instalată pe dispozitivul dumneavoastră mobil și să fiți conectat la serverul Home Connect.

Imediat ce o actualizare a software-ului este disponibilă, aplicația Home Connect vă informează în această privință și puteți începe actualizarea software-ului prin intermediul aplicației. După efectuarea cu succes a descărcării, puteți începe instalarea prin aplicația Home Connect, dacă vă aflați în rețeaua dumneavoastră locală WLAN (WiFi). Instalarea cu succes este semnalată prin intermediul aplicației Home Connect.

Observații

- Actualizarea software-ului constă din două etape.
 - Prima etapă constă în descărcare.
 - A doua etapă constă în instalarea pe aparat.
- Aparatul poate fi utilizat inclusiv în timpul descărcării. În funcție de setările individuale, în cadrul aplicației poate fi descărcată inclusiv automat o actualizare a software-ului.
- Instalarea durează câteva minute. În timpul instalării aparatul nu poate fi utilizat.
- În cazul unei actualizări de siguranță, este recomandat să efectuați instalarea cât mai curând posibil.

25.6 Telediagnoza

Dacă aparatul dumneavoastră este conectat la serverul Home Connect, unitatea service abilitată poate fi accesată pe aparatul dumneavoastră prin intermediul telediagnozei, dacă contactați unitatea service abilitată cu solicitarea respectivă, iar telediagnoza este disponibilă în țara în care utilizați aparatul.

Recomandare: Pentru informații și indicații suplimentare privind disponibilitatea serviciului de telediagnoză în țara dumneavoastră, accesați pagina locală de internet: www.home-connect.com, prin intermediul funcției Service/Asistență și suport.

25.7 Protecția datelor

Respectați indicațiile referitoare la protecția datelor.

La prima conectare a aparatului dumneavoastră la rețeaua locală de internet, aparatul transmite următoarele categorii de date către serverul Home Connect (prima înregistrare):

- Identificarea unică a aparatului (constând din codurile aparatului și adresa MAC a modului de comunicație Wi-Fi încorporat).
- Certificatul de securitate al modului de comunicație Wi-Fi (pentru securizarea conexiunii din punct de vedere al tehnicii informaționale).
- Versiunea actuală a software-ului și hardware-ului aparatului dumneavoastră electrocasnic.
- Stadiul unei eventuale reveniri anterioare la setările din fabrică.

Această primă înregistrare pregătește utilizarea funcționalităților Home Connect și este necesară doar în momentul în care doriți să folosiți pentru prima dată funcționalitățile Home Connect.

Notă: Rețineți că funcționalitățile Home Connect pot fi utilizate doar în cazul conexiunii cu aplicația Home Connect. Informațiile referitoare la protecția datelor pot fi consultate în aplicația Home Connect.

26 Curățare și îngrijire

Pentru a asigura funcționarea optimă a aparatului pentru o perioadă îndelungată de timp, curățați-l și îngrijiți-l cu atenție.

26.1 Produse de curățare

Produsele de curățare corespunzătoare și dispozitivul pentru curățarea sticlei pot fi achiziționate de la unitățile de service, din comerț sau din magazinul online www.bosch-home.com.

ATENȚIE!

Produsele de curățare inadecvate pot deteriora suprafața aparatului.

- ▶ Nu folosiți niciodată produse de curățare inadecvate.
- ▶ Nu folosiți produse de curățare cât timp plita este încă fierbinte. Această acțiune poate duce la pătrata suprafeței.

Produse de curățare neadecvate

- Detergent de vase nediluat
- Detergent pentru mașina de spălat vase
- Produse de curățare abrazive
- Produse de curățare agresive, de ex. spray pentru cuptoare sau agenți de îndepărtare a petelor
- Bureți abrazivi
- Aparate de curățat cu jet sub presiune și cu jet de abur

26.2 Pentru componentele care trebuie curățate sau cele de schimb

Următoarea prezentare generală se referă la componentele aparatului pe care le înlocuiți sau le curățați.

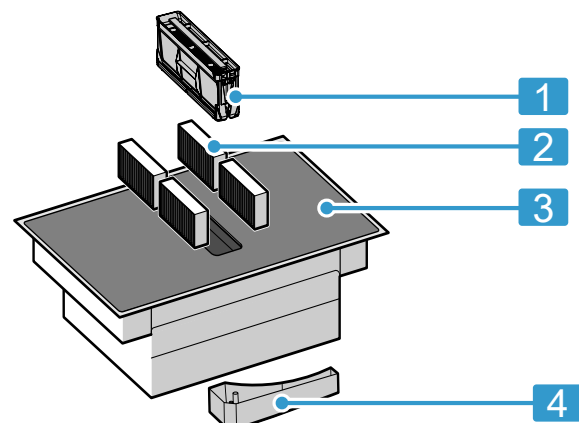

- | | |
|---|--|
| 1 | Filtru pentru grăsimi |
| 2 | Filtru de eliminare a mirosurilor neplăcute sau filtru acustic |

3 Vitroceramică

4 Recipient de preaplin

26.3 Curățarea plitei

Curățați plita după fiecare utilizare pentru ca resturile de la gătit să nu se ardă.

Cerință: Plita trebuie să fie rece. În cazul îndepărtării petelor de zahăr, amidon din orez, material plastic sau folie de aluminiu, nu așteptați ca plita să se răcească.

1. Îndepărtați depunerile persistente de murdărie cu ajutorul unei raclete pentru geamuri.
2. Curățați plita cu un agent de curățare pentru suprafețe vitroceramice. Respectați indicațiile privind curățarea de pe ambalajul produsului de curățare.

Recomandări

- Pentru obținerea unor rezultate de curățare optime, utilizați un burete special pentru suprafețe vitroceramice.
- Menținând curată baza vasului de gătit, mențineți starea optimă a suprafeței plitei.

26.4 Curățarea ramei plitei

Curățați plita dacă aceasta este murdară sau pătată după utilizare.

Notă: Nu folosiți raclete pentru geamuri.

1. Curățați rama plitei cu o soluție fierbinte de apă și detergent de vase și cu o lavetă moale. Spălați bine bureții noi înainte de utilizare.
2. Apoi uscați-le cu o lavetă moale.

26.5 Înlocuirea filtrului de eliminare a mirosurilor neplăcute sau filtrului acustic

Înlocuiți cu regularitate filtrele de eliminare a mirosurilor neplăcute. Înlocuiți filtrele fonice când acesta se murdăresc.

Notă: Filtrele de eliminare a mirosurilor neplăcute și filtrele fonice pot fi achiziționate din comerțul de specialitate, de la unitățile de service abilitate sau din magazinul online.

1. Pentru a asigura o funcționare optimă, folosiți numai filtre originale.

2. ATENȚIE!

Prin cădere, filtru pentru grăsimi poate deteriora zona de gătit de dedesubt.

- ▶ Sprijiniți cu o mână parte inferioară a filtrului pentru grăsimi.

Scoateți filtrele pentru grăsimi.

- Grăsimea se poate acumula în partea inferioară, în recipient. Pentru a evita scurgerea grăsimii, nu înclinați filtrele pentru grăsimi.

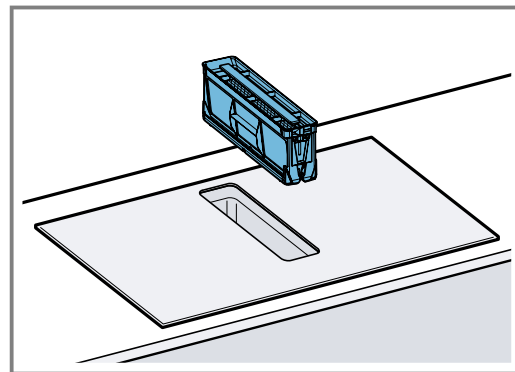

3. Scoateți cele 4 filtre de eliminare a mirosurilor neplăcute sau filtrele fonice și eliminați-le corespunzător.

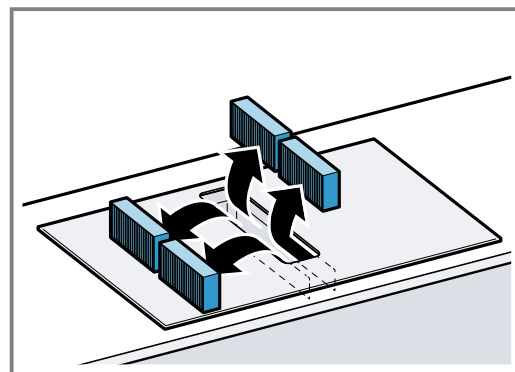

4. Introduceți 2 filtre de eliminare a mirosurilor neplăcute sau filtre fonice în părțile stângă și dreaptă ale aparatului și împingeți-le spre înainte.

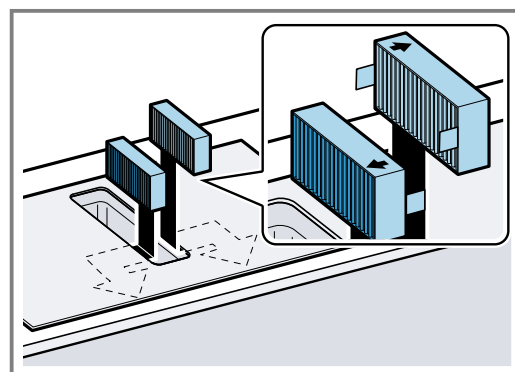

5. Introduceți celelalte filtre de eliminare a mirosurilor neplăcute sau filtre fonice în părțile stângă și dreaptă ale aparatului și împingeți-le spre înainte.

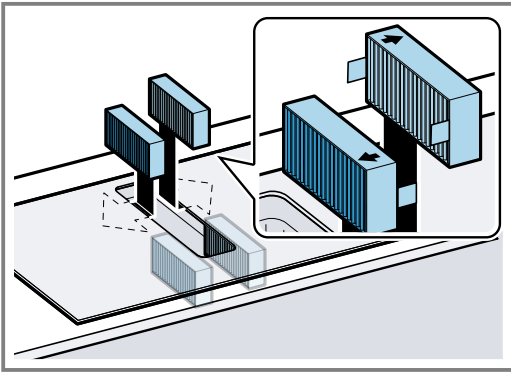

6. Introduceți filtrele pentru grăsimi.

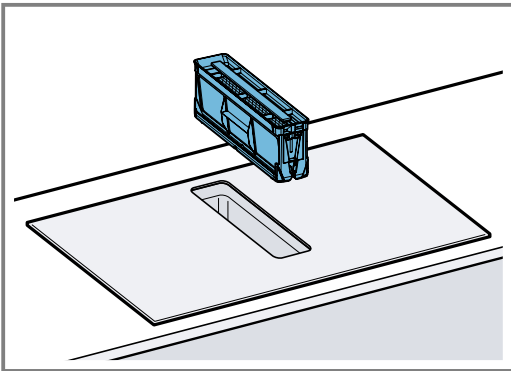

Resetarea indicatorului de saturare

Cerință: După oprirea aparatului, se aprinde *F*.

1. Înlocuiți filtrul de eliminare a mirosurilor neplăcute.
→ Pagina 28
 2. Mențineți apăsat simbolul  până când este emis un semnal sonor.
- ✓ Indicatorul *F* nu se mai aprinde. Indicatorul de saturare pentru filtrul de eliminare a mirosurilor neplăcute este resetat.

26.6 Curățarea filtrelor pentru grăsimi

Filtrele pentru grăsimi rețin particulele de grăsime din aburii din bucătărie. Pentru a asigura o funcționare optimă a filtrului pentru grăsimi, curățați-l cu regularitate.

AVERTISMENT – Pericol de incendiu!

Depunerile de grăsime din filtrul pentru grăsimi se pot aprinde.

- ▶ Nu puneți niciodată aparatul în funcțiune dacă filtrul pentru grăsimi nu este montat.
- ▶ Curățați cu regularitate filtrul pentru grăsimi.
- ▶ Nu lucrați niciodată cu flăcări deschise în apropierea aparatului (de exemplu, nu flambați).

1. ATENȚIE!

Prin cădere, filtrul pentru grăsimi poate deteriora zona de gătit de dedesubt.

- ▶ Sprijiniți cu o mână parte inferioară a filtrului pentru grăsimi.

Scoateți filtrul pentru grăsimi.

- Grăsimea se poate acumula jos în recipient. Pentru a evita scurgerea grăsimii, nu înclinați filtrul pentru grăsimi.

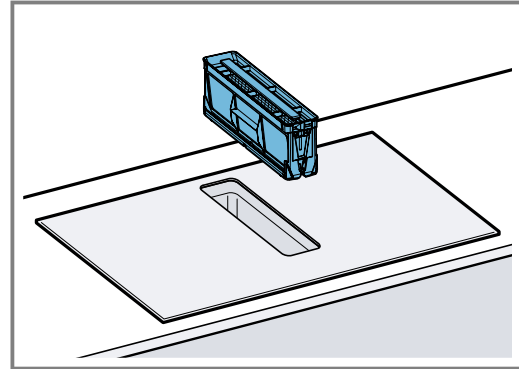

2. Curățați filtrul pentru grăsimi.

- → "Curățarea manuală a filtrelor pentru grăsimi", Pagina 29
- → "Curățarea filtrelor pentru grăsimi în mașina de spălat vase", Pagina 30

3. Dacă este necesar, scoateți filtrul de eliminare a mirosurilor neplăcute sau filtrul acustic și curățați interiorul aparatului.

→ "Înlocuirea filtrului de eliminare a mirosurilor neplăcute sau filtrului acustic", Pagina 28

4. Dacă în interiorul aparatului pătrund corpuri străine, îndepărtați-le și asigurați-vă că accesul la recipientul de preaplin nu este blocat.
5. Ștergeți interiorul aparatului utilizând o soluție de apă cu detergent și o lavetă.
6. După curățare, introduceți la loc filtrul uscat pentru grăsimi.

Curățarea manuală a filtrelor pentru grăsimi

1. Dezasamblați filtrele pentru grăsimi.

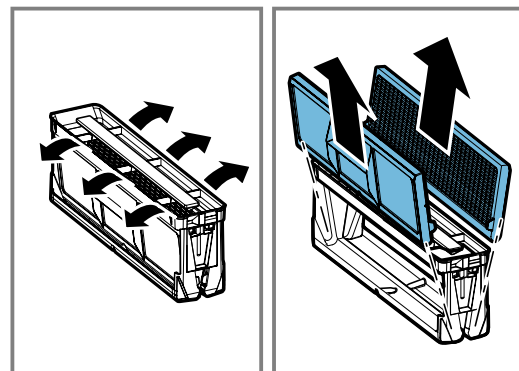

2. Înmuiiați filtrele pentru grăsimi într-o soluție fierbinte de apă cu detergent.

3. Curățați cu o perie filtrele pentru grăsimi. Nu folosiți agenți de curățare agresivi, cu conținut de acizi sau săruri.

În cazul depunerilor persistente de murdărie, utilizați un produs special pentru dizolvarea grăsimilor. Produsele pentru dizolvarea grăsimilor pot fi achiziționate de la unitatea de service, din magazinul nostru online sau din comerțul de specialitate.

4. Clătiți bine filtrele pentru grăsimi.
5. Lăsați filtrele pentru grăsimi să se usuce.

Curățarea filtrelor pentru grăsimi în mașina de spălat vase

1. Pentru un rezultat optim de curățare, dezasamblați filtrele pentru grăsimi.

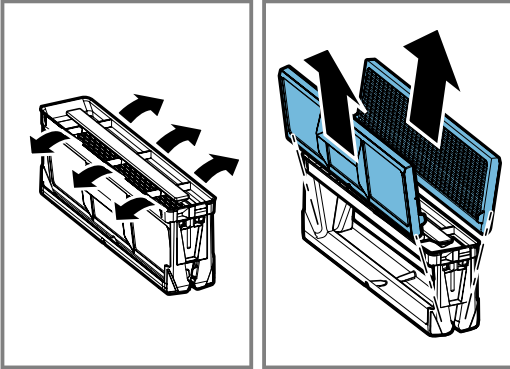

2. Poziționați lejer componentele individuale ale filtrelor pentru grăsimi în interiorul mașinii de spălat vase, fără a le fixa.

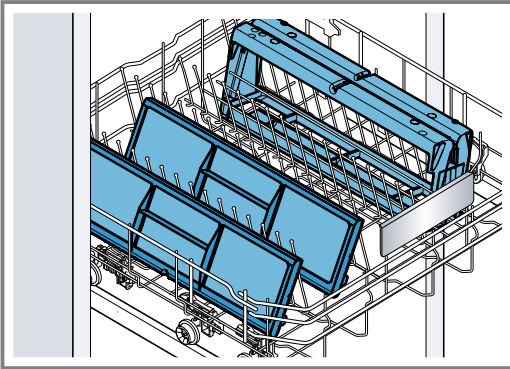

Filtrele pentru grăsimi care prezintă depuneri persistente nu trebuie să fie curățate în mașina de spălat vase.

Nu utilizați mijloace de curățare agresive, cu conținut de acizi sau soluție de apă cu detergent.

3. Porniți mașina de spălat vase.
La reglarea temperaturii, selectați valoarea la maximum 70 °.
4. Lăsați filtrele pentru grăsimi să se usuce.

26.7 Curățarea recipientului de preaplin

Recipientul de preaplin colectează lichidele sau obiectele care pătrund de sus în aparat.

Cerință: Aparatul este răcit, iar indicatorul de căldură reziduală se stinge.

1. Prindeți ferm cu o mână recipientul de preaplin și deșurubați-l cu cealaltă mână.
 - Pentru a evita scurgerea lichidului, nu înclinați recipientul de preaplin.

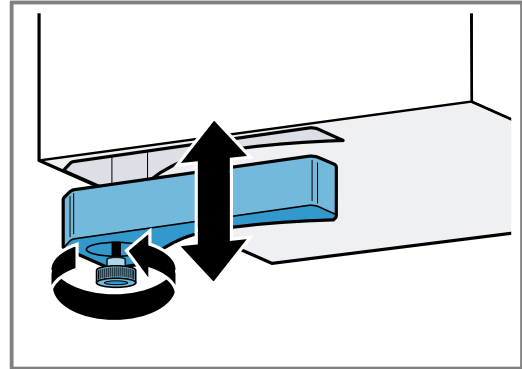

2. Goliți recipientul de preaplin și clătiți-l.
3. Dacă este necesar, desfiletați șurubul și curățați recipientul de preaplin, fără șurub, în mașina de spălat vase.
4. După curățarea recipientului de preaplin, înșurubați-l ferm la loc.
5. Asigurați-vă că accesul la recipientul de preaplin nu este blocat.
Dacă rămân obiecte în interiorul aparatului, scoateți-le după ce aparatul s-a răcit. Pentru aceasta, demontați filtrul pentru grăsimi. → *Pagina 29*

27 Remediați defecțiunile

Defecțiunile minore pot fi remediate chiar de dumneavoastră. Înainte de a contacta unitatea de service, consultați informațiile privind remedierea defecțiunilor. Astfel evitați cheltuielile inutile.

⚠ AVERTISMENT – Pericol de rănire!

Reparațiile executate incorect sunt periculoase.

- ▶ Numai personalul de specialitate are dreptul de a executa reparații ale aparatului.
- ▶ Dacă aparatul este defect, înștiințați unitatea de service abilitată.

→ "Serviciul clienți", Pagina 33

⚠ AVERTISMENT – Pericol de electrocutare!

Reparațiile executate incorect sunt periculoase.

- ▶ Numai personalul de specialitate are permisiunea de a efectua lucrări de reparații la nivelul aparatului.
- ▶ La reparația aparatului trebuie utilizate numai piese de schimb originale.
- ▶ În cazul în care cablul de alimentare la rețeaua electrică sau cablul de racordare al acestui aparat se deteriorează, el trebuie înlocuit cu un cablu de alimentare la rețeaua electrică special, care poate fi achiziționat de la producător sau de la unitățile de service abilitate ale acestuia.

27.1 Avertizări

Observații

- Atunci când pe indicatoare apare *E*, mențineți apăsat senzorul zonei de gătit corespunzătoare pentru a putea citi codul de eroare.

- În cazul în care codul de eroare nu figurează în tabel, deconectați plita de la rețeaua de alimentare cu energie electrică, așteptați 30 de secunde, iar apoi reconectați-o. Dacă indicatorul se aprinde din nou, contactați unitatea de service abilitată și specificați cu exactitate codul de eroare.
- În cazul în care se produce o eroare, aparatul nu pornește în modul standby.
- Pentru a proteja componentele electronice ale aparatului împotriva supraîncălzirii sau șocurilor electrice, plita ar putea reduce temporar puterea treptei de putere.

27.2 Indicațiile de pe afișaj

Defecțiune	Cauzele și remedierea defectelor
Nu este aprins niciun indicator.	Alimentarea cu energie electrică este întreruptă. <ul style="list-style-type: none"> ▶ Verificați cu ajutorul altor aparate electrice dacă s-a produs o pană de curent. Aparatul nu este conectat conform schemei de conexiuni. <ul style="list-style-type: none"> ▶ Conectați aparatul conform schemei de conexiuni. Defecțiune la sistemul electronic <ul style="list-style-type: none"> ▶ Dacă defecțiunea nu poate fi remediată, apelați la unitatea tehnică de service abilitată.
Sistemul de ventilație nu funcționează	Aparatul nu este conectat conform schemei de conexiuni. <ul style="list-style-type: none"> ▶ Conectați aparatul conform schemei de conexiuni.
Indicatoarele se aprind intermitent.	Panoul de comandă este umed sau este acoperit de un obiect. <ul style="list-style-type: none"> ▶ Uscați panoul de comandă sau îndepărtați obiectul respectiv.
<i>F</i>	Filtrul pentru mirosuri este saturat sau se aprinde indicatorul de saturare, chiar dacă filtrul a fost înlocuit. <ul style="list-style-type: none"> ▶ Înlocuiți filtrul sau resetați indicatorul de saturare a filtrului. Pentru mai multe informații, consultați capitolul → "Curățare și îngrijire", Pagina 27.
<i>F2, F4, E 7015, E 8 207, E 8208</i>	Sistemul electronic este supraîncălzit și a deconectat una sau toate zonele de gătit. <ul style="list-style-type: none"> ▶ Așteptați până când sistemul electronic s-a răcit suficient. Apoi, atingeți o tastă oarecare de pe panoul de comandă.
<i>F5</i> + Treapta de putere și semnalul sonor	În zona panoului de comandă se află un vas de gătit fierbinte. Din acest motiv, sistemul electronic se poate încălzi excesiv. <ul style="list-style-type: none"> ▶ Ridicați vasul de gătit. Indicatorul de eroare se stinge la scurt timp după aceea. Puteți continua procesul de preparare.
<i>F5</i> și semnalul sonor	În zona panoului de comandă se află un vas de gătit fierbinte. Pentru protejarea sistemului electronic, zona de gătit a fost deconectată. <ul style="list-style-type: none"> ▶ Ridicați vasul de gătit. Așteptați câteva secunde. Atingeți o suprafață de comandă oarecare. După stingerea afișajului de eroare, se poate continua procesul de preparare.
<i>F1/F6</i>	Plita este supraîncălzită și a fost deconectată în vederea protejării suprafeței de lucru. <ul style="list-style-type: none"> ▶ Așteptați până când sistemul electronic s-a răcit suficient, iar apoi reconectați zona de gătit.
<i>F0</i>	Preluare a setărilor nu este activat. <ul style="list-style-type: none"> ▶ Pentru a confirma indicatorul de eroare, atingeți o tastă oarecare. Puteți găti ca de obicei, fără a utiliza funcția Preluare a setărilor. Contactați unitatea de service abilitată.
<i>F8</i>	Zona de gătit a fost în funcțiune pentru o perioadă mai lungă de timp, fără întrerupere. <ul style="list-style-type: none"> ▶ Deconectarea individuală de siguranță este activat. Pentru activarea zonei de gătit, atingeți o tastă oarecare pentru a deconecta afișajul.
<i>E8202</i>	Senzorul de fierbere este supraîncălzit, iar zona de gătit este deconectată. <ul style="list-style-type: none"> ▶ Așteptați până când senzorul de fierbere s-a răcit suficient și activați funcția.
<i>E8203</i>	Senzorul de fierbere este supraîncălzit și toate zonele de gătit sunt dezactivate. <ul style="list-style-type: none"> ▶ Dacă nu utilizați senzorul de fierbere, luați-l de pe vasul și țineți-l departe de alte zone de gătit sau surse de căldură. Conectați zonele de gătit.
<i>E8204</i>	În zona panoului de comandă se află un vas de gătit fierbinte. Pentru protejarea sistemului electronic, zona de gătit a fost deconectată. <ul style="list-style-type: none"> ▶ Înlocuiți bateria 3V CR2032. Pentru mai multe informații, consultați secțiunea → "Înlocuirea bateriei", Pagina 21
<i>E8205</i>	Conexiunea senzorului de fierbere este anulată. <ul style="list-style-type: none"> ▶ Dezactivați funcția și reactivați-o.

Defecțiune	Cauzele și remedierea defectelor
<i>E8206</i>	Senzorul de fierbere este nefuncțional/defect. ▶ Contactați unitatea tehnică de service abilitată.
Afișajul senzorului de gătit fără cablu nu se aprinde.	Senzorul de gătit fără fir nu reacționează și afișajul nu se aprinde. ▶ Înlocuiți bateria 3V CR2032. Pentru mai multe informații, consultați secțiunea → "Înlocuirea bateriei", Pagina 21. ▶ În cazul în care problema persistă, mențineți apăsat simbolul senzorului de fierbere timp de 8-10 secunde și conectați din nou senzorul la plită. Pentru mai multe informații, consultați secțiunea → "Conectarea senzorului de fierbere fără fir", Pagina 19. ▶ În cazul în care problema persistă, contactați unitatea de service abilitată.
Afișajul senzorului se aprinde intermitent de două ori.	Bateria senzorului de fierbere este aproape descărcată. Următorul proces de preparare poate fi întrerupt din cauza bateriei descărcate. ▶ Înlocuiți bateria 3V CR2032. Pentru mai multe informații, consultați secțiunea → "Înlocuirea bateriei", Pagina 21.
Indicatorul senzorului se aprinde intermitent de trei ori.	Conexiunea senzorului de fierbere este anulată. ▶ Mențineți apăsat lung simbolul senzorului de fierbere timp de 8-10 secunde și conectați-l din nou la plită. Pentru mai multe informații, consultați secțiunea → "Conectarea senzorului de fierbere fără fir", Pagina 19.
<i>E 9000/E9010</i>	Tensiunea de funcționare este incorectă și în afara domeniului normal de funcționare. ▶ Contactați furnizorul de energie electrică.
<i>U400/E9011</i>	Plita nu este conectată corect. ▶ Deconectați plita de la rețeaua de alimentare cu energie electrică. Conectați plita conform schemei de conexiuni.
<i>d E</i>	Modul Demo este activat. ▶ Deconectați plita de la rețeaua de alimentare cu energie electrică. Așteptați 30 de secunde și conectați plita. În următoarele 3 minute atingeți un senzor oarecare. Modul Demo este dezactivat.
Home Connect nu funcționează corespunzător.	Sunt posibile diverse cauze. ▶ Accesați www.home-connect.com .

27.3 Zgomote normale produse de aparat

Ocazional, aparatul cu inducție poate produce zgomote sau vibrații precum bâzâit puternic, fâsâituri, pocnituri, zgomote de ventilator sau zgomote ritmice.

28 Evacuarea ca deșeu

28.1 Predarea aparatului vechi

Datorită reciclării ecologice se pot refolosi materii prime valoroase.

1. Scoateți ștecherul cablului de racordare la rețea din priză.
2. Separați cablul de alimentare.
3. Eliminați în mod ecologic aparatul.
Informații despre modalitățile curente de eliminare ecologică a aparatelor pot fi obținute de la distribuitorii comerciali de specialitate, dar și de la primăria sau administrația locală.



Acest aparat este marcat corespunzător directivei europene 2012/19/UE în privința aparatelor electrice și electronice vechi (waste electrical and electronic equipment – WEEE). Directiva prescrie cadrul pentru o preluare înapoi, valabilă în întreaga UE, și valorificarea aparatelor vechi.

29 Declarație de conformitate

Prin prezenta, BSH Hausgeräte GmbH declară că aparatul cu funcționalitate Home Connect este în conformitate cu cerințele de bază și cu celelalte dispoziții relevante ale directivei 2014/53/EU.

O declarație de conformitate RED detaliată este disponibilă pe internet, pe site-ul web www.bosch-home.com, la pagina de produs a aparatului dumneavoastră, în secțiunea destinată documentelor suplimentare.



Bandă de 2,4 GHz (2400–2483,5 MHz): max. 100 mW
Bandă de 5 GHz (5150–5350 MHz + 5470–5725 MHz): max. 50 mW

	BE	BG	CZ	DK	DE	EE	IE	EL	ES
	FR	HR	IT	CY	LI	LV	LT	LU	HU
	MT	NL	AT	PL	PT	RO	SI	SK	FI
	SE	NO	CH	TR	IS	UK (NI)			

5 GHz WLAN (Wi-Fi): Numai pentru utilizare în spații interioare.

AL	BA	MD	ME	MK	RS	UK	UA
----	----	----	----	----	----	----	----

5 GHz WLAN (Wi-Fi): Numai pentru utilizare în spații interioare.

30 Serviciul clienți

Piese de schimb originale, relevante pentru siguranță, conform Regulamentului corespunzător referitor la designul ecologic se procură de la unitatea noastră de service abilitată, pentru o durată de minim 10 ani de la punerea în circulație în interiorul Spațiului Economic European.

Notă: Reparațiile efectuate de personalul din cadrul unității de service abilitate în cadrul perioadei de garanție acordate de producător, în condițiile impuse de acesta, sunt gratuite.

Pentru informații detaliate despre perioada și condițiile de garanție din țara dumneavoastră, adresați-vă serviciului de asistență pentru clienți, distribuitorului local sau accesați site-ul nostru web.

Dacă apelați la Serviciul pentru clienți, trebuie să menționați numărul de identificare a produsului (E-Nr.) și numărul de fabricație (FD) al aparatului dumneavoastră.

Datele de contact ale serviciului pentru clienți le găsiți în lista atașată a unităților de service pentru clienți sau pe pagina noastră de internet.

30.1 Numărul de produs (Nr. E) și numărul de fabricație (FD)

Numărul produsului (Nr. E) și numărul de fabricație (FD) se găsesc pe plăcuța de tip a aparatului.

Plăcuța cu date tehnice se află:

- pe certificatul aparatului.
- pe partea frontală inferioară a plitei.

Numărul produsului (E-Nr.) este specificat pe suprafața din vitroceramică Glaskeramik. Indexul unităților de service (KI) și numărul de fabricație (FD) sunt specificate în cadrul setărilor de bază → *Pagina 23*.

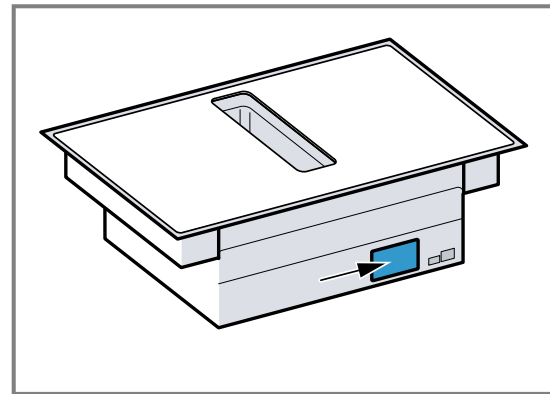

Pentru găsi rapid și ușor datele aparatului dvs. și numărul de telefon al serviciului pentru clienți le puteți nota undeva să le aveți la îndemână.



Thank you for buying a Bosch Home Appliance!

Register your new device on MyBosch now and profit directly from:

- **Expert tips & tricks for your appliance**
- **Warranty extension options**
- **Discounts for accessories & spare-parts**
- **Digital manual and all appliance data at hand**
- **Easy access to Bosch Home Appliances Service**

Free and easy registration – also on mobile phones:

www.bosch-home.com/welcome



Looking for help? You'll find it here.

Expert advice for your Bosch home appliances, help with problems or a repair from Bosch experts.

Find out everything about the many ways Bosch can support you:

www.bosch-home.com/service

Contact data of all countries are listed in the attached service directory.

BSH Hausgeräte GmbH

Carl-Wery-Straße 34

81739 München, GERMANY

www.bosch-home.com

A Bosch Company



9001685280 (041008)

ro