

Saturn®

ST-НС0364

HAIR CLIPPER

МАШИНКА ДЛЯ СТРИЖКИ

МАШИНКА ДЛЯ СТРИЖКИ

**ШАШ ҚИЮҒА АРНАЛҒАН
МАШИНКА**



GB

HAIR CLIPPER

Dear Buyer!

We congratulate you on having bought the device under trade name "Saturn". We are sure that our devices will become essential and reliable assistance in your housekeeping.

Avoid extreme temperature changes. Rapid temperature change (e.g. when the unit is moved from freezing temperature to a warm room) may cause condensation inside the unit and a malfunction when it is switched on. In this case leave the unit at room temperature for at least 1.5 hours before switching it on. If the unit has been in transit, leave it indoors for at least 1.5 hours before starting operation.

READ ALL INSTRUCTIONS BEFORE USING AND SAVE THESE INSTRUCTIONS

Parts

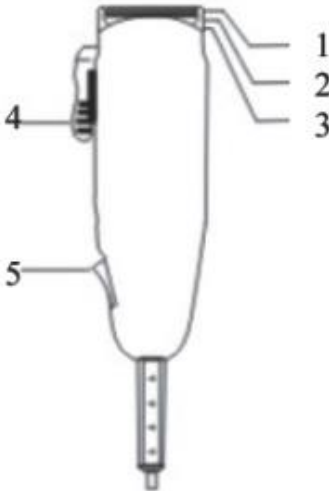

1. Top blade
2. Bottom blade
3. Bottom blade holder
4. Lever
5. On/Off switch

Important: Uninterrupted use of the hair clipper is no more than 15 minutes. Turn it off for 20 minutes, and only then continue to use.

ACCESSORIES

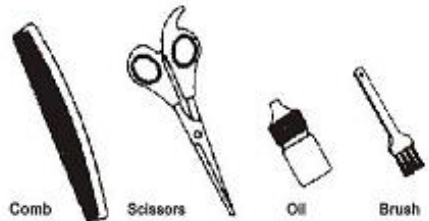
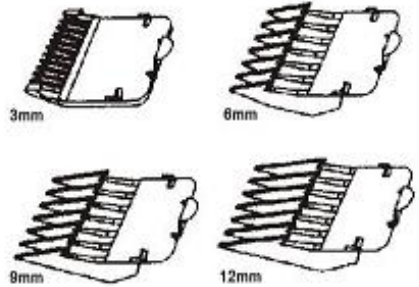

BLADE ALIGNMENT

- Your clippers were carefully examined to ensure, that the blades were oiled and aligned before leaving our factory.
- Blades must be realigned, if they have been removed for cleaning or replacement.
- To realign the blades, simply match the upper and bottom blades teeth up, point for point. (End of top blade teeth should be approximately 1.2mm back from bottom blade; compare your clipper blades with the sketch).

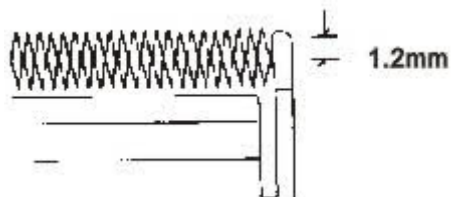

- If blade alignment is incorrect, add a few drops of oil to the blades, turn clipper on for a few moments, turn off and unplug. Loosen screws slightly and adjust. Tighten screws after blade is aligned.

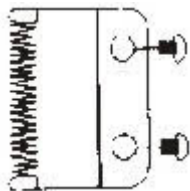

OIL

- To maintain your clipper in peak condition, the blades should be oiled every few haircuts.
- Do not use hair oil, grease, oil mixed with kerosene or any solvent, as the solvent will evaporate and leave the thick oil, which may slow down the blades motion.

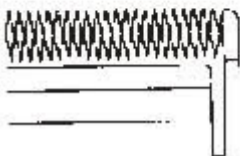

BLADE LEVER

- The lever is conveniently located near your thumb (If you are right-handed), so it can easily be adjusted while the clipper is in your hand.
- The lever adds versatility to your clipper by allowing you to gradually change the closeness of your cut without an attachment comb.
- When the lever is in the uppermost position, the blades will give you the closest cut and leave the hair very short. Pushing the lever downward gradually increases the cutting length.
- In its lowest position, the lever will leave the hair approximately the same length as a No. 1 comb.

- The lever will also extend the use of your blades, since a different cutting edge is used in each setting.
- In addition, if extremely heavy hair cutting has jammed the blades, it will help you remove hair that has become wedged between the two blades without removing the blades.

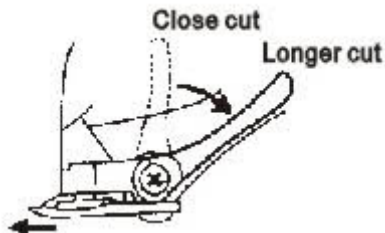

- While the clipper is running, rapidly move the lever from "close cut" to "longer cut" a couple of times. Doing this each time after you have finished using your clipper, will help to keep the blades clear of cut hair. If your clipper stops cutting and this does not help, your cutting blades are blunt. Replace them with new blades.

IMPORTANT SAFEGUARDS

- When using electrical appliances, especially when children are present, basic safety precautions should always be followed, including the following:
To reduce the risk of death or injury from electric shock:
 - Unplug this appliance before cleaning.
 - Do not place or store appliance, where it can fall or be pulled into a tub or sink.
 - Do not use, while bathing or in a shower.
 - Do not place in or drop into water or other liquid.
 - Do not reach for an appliance that has fallen into water. Unplug immediately.
- To reduce the risk of burns, electrocution, fire or injury to persons.
 - Use this appliance only for its intended use, as described in this manual. Do not use attachments, not recommended by the manufacturer.
 - This appliance should never be left unattended, when plugged in.
 - Close supervision is necessary, when this appliance is used by, on or near children or invalids.
 - Never operate this appliance, if it has a damaged cord or plug, if it is not working properly.
 - Keep the cord away from heated

surfaces.

- Do not pull, twist or wrap line cord around appliance.
- Never drop or insert any object into any opening on this appliance.
- Before use, make certain blades are aligned properly.
- Do not place appliance on any surface, while it is operating.
- Do not use this appliance with a damaged or broken comb nor with teeth missing from the blades, as injury may occur.

-Service life – 3 years. Before putting into operation shelf life is unlimited.

INSTRUCTIONS FOR HAIR CUTTING

Before starting the hair cut:

1. Inspect the clipper, making sure that it is free of oil between the cutting blade teeth and turn the unit on to distribute the oil and to make sure it is running smoothly. Wipe off any excess oil. This should be done after each use. While using the unit, untwist the cord from time to time to avoid tangling.
2. Seat the person so their head is approximately at your eye level. This allows ease of visibility, while cutting and a relaxed control of the unit.
3. Before cutting always first comb the hair, so it is tangle free and as it is naturally worn.
4. Place a towel around the neck and shoulders of the person having the haircut.

REMINDERS

- Cut the hair in a relaxed and slow manner. Use short strokes only to work gradually over the entire head.
- Always take off a little hair at a time, you can always trim off additional hair later.
- As you work, comb the hair frequently back into the style to which you are cutting.
- When cutting with this hair clipper, it is better to leave the hair dry, not wet. With the hair dry, it is much easier to control the amount of hair being cut.

BEGINNING THE HAIRCUT

Cutting hair requires practice, so it is always better to leave the hair longer for the first few haircuts, until you become used to the length, to which each attachment cuts the hair.

ATTACHMENT COMB (see main diagram)

- Attachment Comb No. 1 leaves

3mm hair length.

- Attachment Comb No. 2 leaves 6mm hair length.
- Attachment Comb No. 3 leaves 9mm hair length.
- Attachment Comb No. 4 leaves 12mm hair length.

Each comb attachment is marked accordingly on its outside middle surface.

• To attach a comb, hold it with teeth showing, and slide it onto and along the clipper blade, until the front of the comb firmly rests against the clipper blade.

• To remove the comb, simply pull the comb upward and away from the clipper blade.

• For even cutting, allow the comb attachment / cutter to cut through the hair. Do not force it through. Also remember to comb the hair frequently to remove trimmed hair and to check for uneven strands.

STEP 1 - NAPE OF THE NECK

1. Attach comb attachment 3mm or 6mm.
2. Hold the clipper cutting edge pointed up and begin the haircut, starting at the centre of the head at the base of the neck (see diagram 1).
3. Hold the clipper comfortably in your hand and hold lightly against the head with the comb teeth pointing upward. Gradually and slowly lift the clipper, working upwards and outwards through the hair, trimming just a little at a time.
4. As you cut, gradually lift the hair clipper head towards you. Continue to cut the back area from the bottom of the neck upwards to the top of the ears.

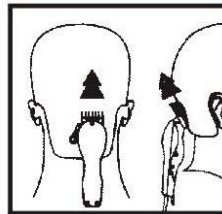

Diagram 1

STEP 2 - BACK OF THE HEAD

Change to the next longest comb attachment 9mm or 12mm and cut the back of the head (see diagram 2).

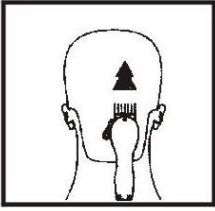

Diagram 2

STEP 3 - SIDE OF THE HEAD

Change to one of two shorter combs 3mm or 6mm, trim sideburns, i.e. the hair directly in front of the ears. Then change to one of the longer combs 9mm or 12mm, and continue to cut to the top of the head (see diagram 3).



Diagram 3

STEP 4 - TOP OF THE HEAD

1. Using comb attachment 9mm or 12mm, cut top of head from back to front against the direction, in which the hair normally grows (see diagram 4). In some cases, this may require the reverse, or cutting from front to back.

2. Comb attachments 3mm or 6mm are used to achieve a close crew cut or short cut.

3. For longer hair on top, use the comb provided and lift hair on the top of the head. Cut over the comb, with the hair lifted or hold the hair between the fingers to lift it and cut it to desired length (see diagrams 5 and 6). Always work from the back of the head. You can cut the hair shorter gradually by reducing the space between the comb/fingers and the head. Comb out trimmed hair and check for uneven strands.



Diagram 4

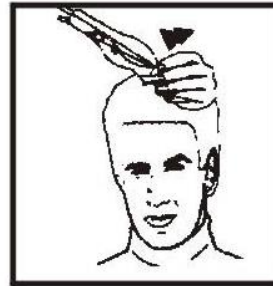

Diagram 5

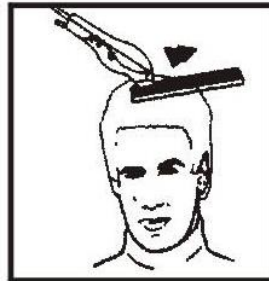

Diagram 6

STEP 5 - THE FINISHING TOUCH

1. Finally, use the taper lever without an attachment comb for close trimming around the base of the neck, the sides of the neck and the ears.

2. Press the clipper at right angles to the head, tips of the blades lightly touching the skin and work downwards. This way you will obtain a clean cut, as would be given by a razor.

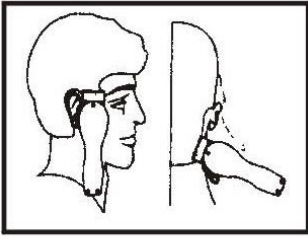

Diagram 7

SHORT TAPERED STYLES - 'FLAT TOPS' AND SHORT CUTS

1. Starting with the longest attachment comb (12mm), cut from the back of the neck to the crown. Hold the attachment comb flat against the head and slowly move the clipper through the hair, as shown (see diagram 8).
2. Use the same procedure from the lower side to the upper side of the head, as illustrated. Then cut the hair against the direction, in which it grows, from the front to the crown and then level the cut with the sides.
3. To give a flat top look, the hair on top of the head must be cut over the top of a flat comb rather than by using the attachment comb.
4. Use closer cutting attachment combs to taper the hair down to the neckline as desired. Comb hair and check for uneven areas and outlining sideburns and neckline, as described previously.

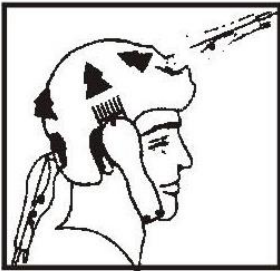

Diagram 8

Technical Data:

Power:	12 W
Rated voltage:	220-240 V
Rated frequency:	50 Hz
Rated current:	0.05 A
Net weight:	0.40 kg
Gross weight:	0.54 kg

Set	
HAIR CLIPPER	1
INSTRUCTION MANUAL WITH WARRANTY BOOK	1
ACCESSORIES:	
ATTACHED COMBS	4
CLEAN BRUSH	1
SCISSORS	1
HAIR COMB	1
OIL	1
PACKAGE	1



ENVIRONMENT FRIENDLY DISPOSAL

You can help protect the environment!

Please remember to respect the local regulations: hand in the non-working electrical equip-

ment to an appropriate waste disposal center.

The manufacturer reserves the right to change the specification and design of goods.

RU

МАШИНКА ДЛЯ СТРИЖКИ

Уважаемый покупатель!
Поздравляем Вас с приобретением изделия торговой марки "Saturn". Уверены, что наши изделия будут верными и надежными помощниками в Вашем домашнем хозяйстве.

Не подвергайте устройство резким перепадам температур. Резкая смена температуры (например, внесение устройства с мороза в теплое помещение) может вызвать конденсацию влаги внутри устройства и нарушить его работоспособность при включении. Устройство должно отстояться в теплом помещении не менее 1,5 часов. Ввод устройства в эксплуатацию после транспортировки производить не ранее, чем через 1,5 часа после внесения его в помещение.

ПРОЧИТАЙТЕ ВСЮ ИНСТРУКЦИЮ ПО ЭКСПЛУАТАЦИИ ПЕРЕД ИСПОЛЬЗОВАНИЕМ И СОХРАНИТЕ ЕЕ НА БУДУЩЕЕ

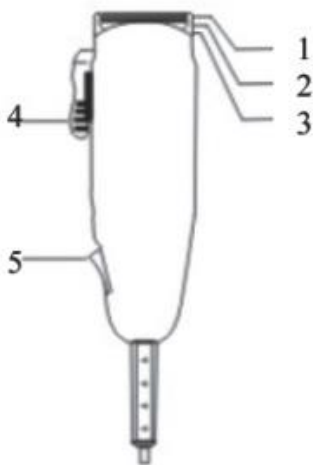

Составные части

1. Верхний нож
2. Нижний нож
3. Держатель нижнего лезвия
4. Рычаг
5. Переключатель ВКЛ./ВЫКЛ.

Важно: непрерывное использование не более 15 минут, выключите на 20 минут, и только после этого продолжайте использование.

АКСЕССУАРЫ

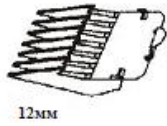

РЕГУЛИРОВКА ЛЕЗВИЙ

- Перед поставкой производитель проверяет, чтобы лезвия были смазаны маслом и отрегулированы.
- Перед эксплуатацией машинки для стрижки лезвия необходимо снова отрегулировать, если их снимали для чистки или меняли.
- Чтобы отрегулировать лезвия, точно совместите зубья верхнего и нижнего лезвий.
(Края зубьев верхнего лезвия должны быть приблизительно на 1,2мм смещены назад относительно зубьев нижнего лезвия; посмотрите, как это показано на рисунке).

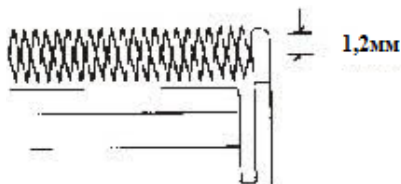

- Если лезвия отрегулированы неправильно, нанесите несколько капель масла по уходу на лезвия, включите машинку для стрижки на минуту, выключите ее и отключите от сети. Немного ослабьте винты и отрегулируйте. После окончания регулировки снова затяните винты.

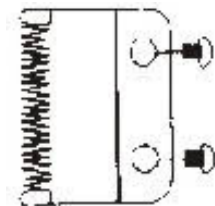

МАСЛО ДЛЯ УХОДА

- Для поддержания устройства в отличном состоянии и обеспечения его безупречного функционирования, лезвия необходимо смазывать маслом после нескольких стрижек.
- Не используйте средства по уходу за волосами на масляной основе или любые другие средства, которые содержат керосин или любой растворитель. Растворители испарятся и останется густое масло, которое приведет в результате к замедлению хода лезвий.

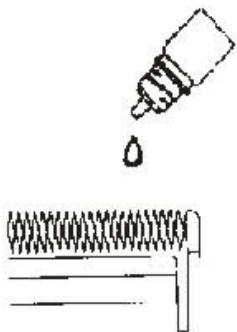

РЕГУЛЯТОР ДЛИНЫ СТРИЖКИ

- Регулятор имеет очень удобное расположение и находится возле большого пальца (если Вы правша), поэтому когда Вы держите машинку в руке, можно легко осуществлять регулировку.
- Регулятор придает эксплуатационную гибкость машинке для стрижки и делает ее универсальной, позволяя постепенно менять длину стрижки без насадки.
- Когда регулятор находится в крайнем верхнем положении, лезвия стригут волосы очень коротко. При опускании регулятора вниз постепенно увеличивается длина стрижки.
- В крайнем нижнем положении, длина волос будет приблизительно такой же, как при стрижке с насадкой № 1.
- Регулятор также продлевает срок службы лезвий, т.к. при каждой регулировке используются другие края лезвий.
- Кроме того, если после стрижки очень густых волос засорились лезвия, с помощью регулятора Вы можете удалить волосы, которые накопились между двумя лезвиями, не снимая самих лезвий.

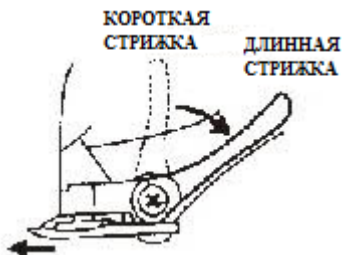

- Во время работы устройства, быстро переведите регулятор с «короткой стрижки» на «длинную

стрижку» пару раз. Каждый раз, когда Вы делаете это после окончания эксплуатации машинки для стрижки, лезвия будут очищаться от волос. Если машинка перестанет работать и вышеуказанный метод не помогает, значит, режущие лезвия затупились. Замените их новыми лезвиями.

ВАЖНЫЕ МЕРЫ ПРЕДОСТОРОЖНОСТИ

- При использовании электрических приборов, особенно когда рядом находятся дети, необходимо всегда соблюдать основные меры предосторожности, а именно: Для снижения риска смерти или получения травмы от удара электрическим током:
 - Перед очисткой отключайте устройство от сети.
 - Не кладите и не храните машинку для стрижки в таких местах, где она может упасть или попасть в ванную или раковину.
 - Не пользуйтесь устройством, когда принимаете ванну или находитесь в душе.
 - Не кладите и не роняйте устройство в воду или любую другую жидкость.
 - Не прикасайтесь и не доставайте руками устройство, которое упало в воду. Немедленно отключите его от сети.
- Для снижения риска пожара и получения ожогов, удара электрическим током, травм пользователем:
 - Используйте данное устройство только по прямому назначению, как описано в этой инструкции по эксплуатации. Не пользуйтесь деталями и аксессуарами, не рекомендованными производителем.
 - Никогда не оставляйте устройство без присмотра, когда оно включено в сеть.
 - Необходимо тщательное наблюдение, когда данное устройство используется детьми или инвалидами, или если они находятся рядом с устройством.
 - Не используйте устройство, если его комплектующие детали (штепсельная вилка, шнур питания и пр.) повреждены, а также, если само устройство неисправно.
 - Следите, чтобы шнур питания находился подальше от горячих или нагреваемых поверхностей.
 - Не тяните за шнур питания, а также не скручивайте его и не наматывайте вокруг устройства.
 - Никогда не вставляйте предметы в любые отверстия этого устройства.

- Перед эксплуатацией убедитесь, что лезвия машинки хорошо отрегулированы.
- Во время работы устройства не кладите его на какую-либо поверхность.
- Не пользуйтесь устройством, если насадка повреждена или сломана, если у насадки нет зубьев, т.к. это может привести к травме.

-Срок службы – 3 года. До введения в эксплуатацию срок хранения неограничен.

УКАЗАНИЯ ПО СТРИЖКЕ ВОЛОС

Перед тем, как начать стрижку волос:

1. Внимательно осмотрите машинку для стрижки, проверьте, чтобы не было масла между зубьями лезвий, и включите устройство, чтобы масло распределилось. Убедитесь в том, что устройство работает безотказно. Удалите лишнее масло. Это нужно делать после каждого использования. Во избежание запутывания шнура, во время работы устройства периодически раскручивайте шнур.
2. Посадите человека, которого собираетесь стричь, таким образом, чтобы его голова находилась приблизительно на уровне Ваших глаз. Таким образом, во время стрижки Вы сможете видеть все участки для стрижки и легко управлять машинкой.
3. Перед стрижкой хорошо расчешите волосы, чтобы они не были запутанными и выглядели естественно.
4. Оберните накидкой плечи и шею человека.

НАПОМИНАНИЕ

- Начинайте стричь волосы спокойно и медленно. Стригите волосы постепенно, переходя от одного участка головы к другому.
- Не срезайте слишком много волос за раз, Вы всегда можете подравнять или снять лишние волосы позже.
- Во время стрижки постоянно расчесывайте волосы, придавая форму желаемой прически.
- Во время стрижки этой машинкой, лучше, если волосы будут сухими, а не влажными или мокрыми. Когда волосы сухие, намного легче контролировать процесс стрижки и количество срезаемых волос.

НАЧАЛО СТРИЖКИ

Стрижка волос этим устройством требует некоторой практики. Поэтому в начале не обрезайте волосы

слишком коротко (оставляйте большую длину), пока Вы не привыкнете к разным насадкам, с помощью которых можно получить разную длину стрижки.

НАСАДКИ (см. основной рисунок)

- | | |
|---|-----|
| • Насадка-гребенка
длина стрижки 3мм. | № 1 |
| • Насадка-гребенка
длина стрижки 6мм. | № 2 |
| • Насадка-гребенка
длина стрижки 9мм. | № 3 |
| • Насадка-гребенка
длина стрижки 12мм. | № 4 |

Каждая насадка-гребенка имеет соответствующее обозначение на внешней поверхности.

- Чтобы надеть насадку-гребенку, установите ее на лезвие машинки выступающими вперед зубьями, чтобы лицевая сторона насадки-гребенки плотно прилегала к лезвию.
- Чтобы снять насадку-гребенку, просто потяните насадку вверх и снимите ее с лезвия.
- Для равномерной стрижки ведите насадкой-гребенкой / машинкой по волосам. Не применяйте силу. Помните, что следует постоянно расчесывать волосы, чтобы удалить состриженные волосы и проверять наличие неровных прядей.

ЭТАП 1 – ЗАДНЯЯ ЧАСТЬ ШЕИ

1. Закрепите насадку-гребенку 3мм или 6мм.
2. Держите машинку краями лезвий вверх и начинайте состригать заднюю часть шеи, начиная от центра шеи (см. рисунок 1).
3. Во время стрижки удобно держите машинку в руке и легко касайтесь волос насадкой-гребенкой, при этом зубья насадки должны быть направлены вверх. Медленно перемещайте машинку по волосам вверх и наружу, снимая небольшое количество волос за раз.
4. Во время стрижки верх машинки должен быть направлен к Вам. Продолжайте состригать заднюю часть шеи снизу вверх в направлении ушей.



Рисунок 1

ЭТАП 2 – ЗАТЫЛОЧНАЯ ЗОНА ГОЛОВЫ

Чтобы состричь волосы с затылочной зоны головы, закрепите насадку-гребенку 9мм или 12мм (см. рисунок 2).

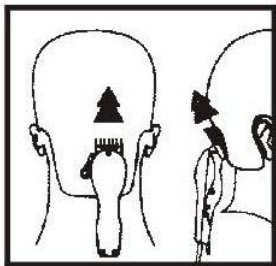

Рисунок 2

ЭТАП 3 – БОКОВЫЕ ЗОНЫ ГОЛОВЫ

Закрепите одну из двух более коротких насадок-гребенок 3мм или 6мм, состригите волосы с боковых зон головы, т.е. волосы непосредственно возле ушей. Затем закрепите одну из более длинных насадок-гребенок 9мм или 12мм, и продолжайте стричь кверху головы (см. рисунок 3).

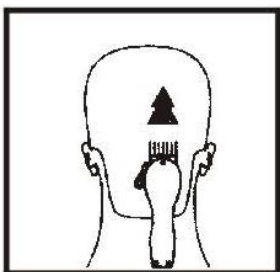

Рисунок 3

ЭТАП 4 – МАКУШКА И ВЕРХНЯЯ ЧАСТЬ ГОЛОВЫ

1. Используйте для этого насадку-гребенку 9мм или 12мм, состригайте волосы с макушки и верхней части головы в направлении, противоположном росту волос, т.е. от передней к задней части головы (см. рисунок 4). В некоторых местах необходимо состригать волосы от задней к передней части головы.

2. Для получения короткой стрижки или стрижки «ежик» используется насадка-гребенка 3мм или 6мм.

3. Чтобы волосы были более длинными на макушке, выберите прилагаемую насадку и, приподнимая волосы, состригите на макушке и верхней части головы. Быстро проведите насадкой-гребенкой по приподнятым волосам или, зажав приподнятые волосы между пальцами, состригите их до желаемой длины (см. рисунки 5 и 6). Всегда начинайте с задней части головы. Вы можете постепенно укорачивать волосы, уменьшая расстояние между насадкой-гребенкой/пальцами и головой. Постоянно снимайте расческой состриженные волосы и проверяйте на наличие неровных прядей.



Рисунок 4



Рисунок 5

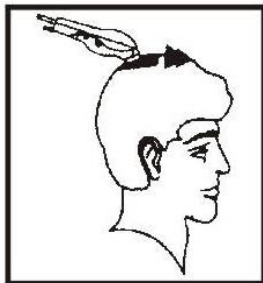

Рисунок 6

ЭТАП 5 - ОКАНТОВКА

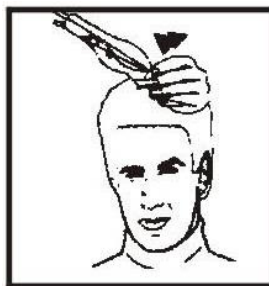
1. В завершение используйте устройство без насадки-гребенки, чтобы сделать контур вокруг шеи, боковых зон шеи и ушей.

2. Держите машинку под прямым углом к голове, при этом кончики лезвий должны слегка касаться кожи, и ведите машинку вниз. Так Вы получите ровный контур с помощью машинки, подобный тому, как Вы делаете бритвой.

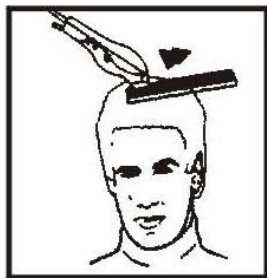

Рисунок 7

СТРИЖКА «ЕЖИК», КОРОТКАЯ СТРИЖКА И СТРИЖКА В ФОРМЕ КВАДРАТА

1. Вначале используйте самую длинную насадку-гребенку (12мм), стригите от нижней части шеи к верхней части головы. Держите насадку-гребенку ровно и прямо относительно головы и медленно перемещайте машинку по волосам, как показано на рисунке 8.

2. Продолжайте стричь от нижней до верхней части головы, как показано на рисунке. Затем состригите волосы по направлению их роста, от лба до верхней части головы и подравняйте стрижку с обеих сторон.

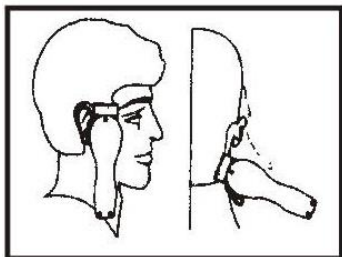
3. Для получения стрижки «ежик», нужно состригать волосы, выступающие над расческой, и не использовать для этого насадку-гребенку.

4. Используйте самую маленькую насадку-гребенку, чтобы придать

форму волосам на шее. Расчешите волосы и проверьте, чтобы стрижка была равномерной. При необходимости, подравняйте шею. И, наконец, подравняйте бакенбарды и контур шеи, как было описано выше.



Рисунок 8

Технические характеристики

Мощность:	12 Вт
Номинальное напряжение:	220-240 В
Номинальная частота:	50 Гц
Номинальная сила тока:	0,05 А
Вес нетто:	0,40 кг
Вес брутто:	0,54 кг

Комплектация

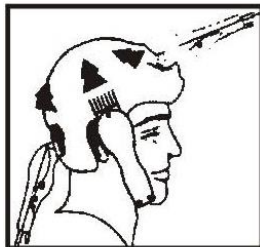
МАШИНКА ДЛЯ СТРИЖКИ	1 шт.
ИНСТРУКЦИЯ ПО ЭКСПЛУАТАЦИИ С ГАРАНТИЙНЫМ ТАЛОНОМ	1 шт.
В КОМПЛЕКТЕ:	
НАСАДКИ	4 шт.
ЩЕТОЧКА	1 шт.
НОЖНИЦЫ	1 шт.
РАСЧЕСКА	1 шт.
МАСЛО ДЛЯ УХОДА	1 шт.
УПАКОВКА	1 шт.



БЕЗОПАСНОСТЬ ОКРУЖАЮЩЕЙ СРЕДЫ. УТИЛИЗАЦИЯ

Вы можете помочь в охране окружающей среды!

Пожалуйста, соблюдайте местные правила: переработайте неработающее электрическое оборудование в соответствующий центр утилизации отходов.

Производитель оставляет за собой право вносить изменения в технические характеристики и дизайн изделий.

UA

UA

МАШИНКА ДЛЯ СТРИЖКИ

Шановний покупцю!

Вітаємо Вас із придбанням виробу торгівельної марки "Saturn". Ми впевнені, що наші вироби будуть вірними й надійними по-

мічниками у Вашому домашньому господарстві.

Не піддавайте пристрій різким перепадам температур. Різка зміна температури (наприклад, внесення пристрою з морозу в тепле приміщення) може викликати конденсацію вологи всередині пристрою та порушити його працездатність при вмиканні. Пристрій повинен відстоятися в теплому приміщенні не менше ніж 1,5 години.

Введення пристрою в експлуатацію після транспортування проводити не раніше, ніж через 1,5 години після внесення його в приміщення.

ПРОЧИТАЙТЕ ВСЮ ІНСТРУКЦІЮ З ЕКСПЛУАТАЦІЇ ПЕРЕД ВИКОРИСТАННЯМ І ЗБЕРЕЖІТЬ ЇЇ НА МАЙБУТНЄ

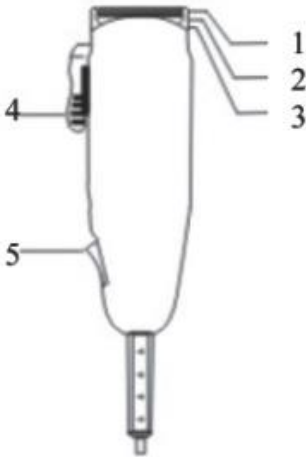

Складові частини

1. Верхній ніж
2. Нижній ніж
3. Тримач ніжнього леза
4. Важіль
5. Перемикач УВІМК./ВИМК.

Важливо: безперервне використання не більше 15 хвилин, вимкніть на 20 хвилин, і лише після цього продовжуйте використання.

АКСЕСУАРИ

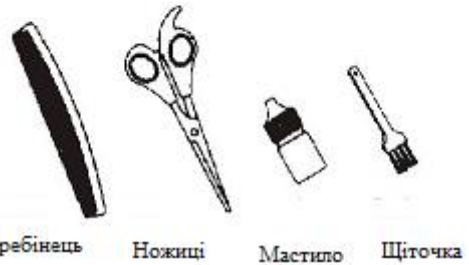
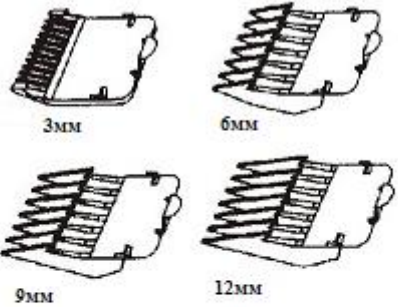

РЕГУЛЮВАННЯ ЛЕЗ

- Перед поставкою виробник перевіряє, щоб леза були змазані маслом і відрегульовані.
- Перед експлуатацією машинки для стрижки леза необхідно знову відрегулювати, якщо їх знімали для чищення або міняли.
- Щоб відрегулювати леза, точно сумістіть зубці верхнього та нижнього лез.

(Краї зубців верхнього леза повинні бути приблизно на 1,2мм зміщені назад щодо зубців нижнього леза; подивіться, як це показано на малюнку).

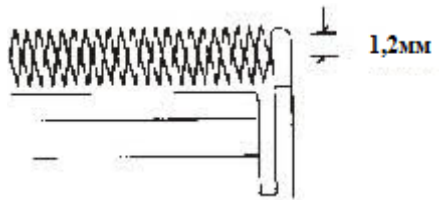

- Якщо леза відрегульовані неправильно, нанесіть кілька крапель масла по догляду на леза, увімкніть машинку для стрижки на хвилину, вимкніть її та відключіть від

мережі. Трохи послабте гвинти та відрегулюйте. Після закінчення регулювання знову затягніть гвинти.

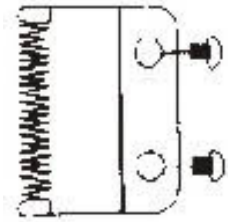

МАСТИЛО ПО ДОГЛЯДУ

- Для утримання пристрою у відмінному стані та забезпечення його бездоганного функціонування, леза необхідно змазувати мастилом після декількох стрижок.
- Не використовуйте засоби по догляду за волоссям на масляній основі або будь-які інші засоби, що містять гас або будь-який розчинник. Розчинники випаруються та залишаться густе масло, яке призведе в результаті до затримки ходу лез.



РЕГУЛЯТОР ДОВЖИНИ СТРИЖКИ

- Регулятор має дуже зручне розташування та знаходиться біля великого пальця (якщо Ви правша), тому коли Ви тримаєте машинку в руці, можна легко здійснювати регулювання.
- Регулятор надає експлуатаційну гнучкість машинці для стрижки та робить її універсальною, дозволяючи поступово міняти довжину стрижки без насадок.
- Коли регулятор знаходиться в крайньому верхньому положенні, леза стрижуть волосся дуже корот-

ко. При опусканні регулятора вниз поступово збільшується довжина стрижки.

- У крайньому нижньому положенні, довжина волосся буде приблизно такою ж, як при стрижці з насадкою № 1.
- Регулятор також подовжує термін служби лез, тому що при кожному регулюванні використовуються інші краї лез.
- Крім того, якщо після стрижки дуже густого волосся засмітилися леза, за допомогою регулятора Ви можете видалити волосся, яке накопичилося між двома лезами, не знімаючи самих лез.

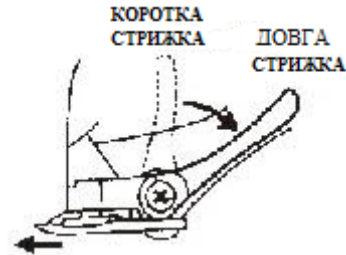

- Під час роботи пристрою, швидко переведіть регулятор з «короткої стрижки» на «довгу стрижку» пару раз. Щоразу, коли Ви робите це після закінчення експлуатації машинки для стрижки, леза будуть очищатися від волосся. Якщо машинка перестане працювати та вищевказаний метод не допомагає, це означає, що ріжучі леза затупилися. Замініть їх новими лезами.

ВАЖЛИВІ ЗАПОБІЖНІ ЗАХОДИ

- При використанні електричних приладів, особливо коли поруч знаходяться діти, необхідно завжди дотримуватися основних запобіжних заходів, а саме:
 - Для зниження ризику смерті або отримання травми від удару електричним струмом:
 - Перед очищенням відключайте пристрій від мережі.
 - Не кладіть і не зберігайте машинку для стрижки в таких місцях, де вона може впасти або потрапити у ванну або раковину.
 - Не користуйтеся пристроєм, коли приймаєте ванну або знаходитесь в душі.
 - Не кладіть і не кидайте пристрій у воду або будь-яку іншу рідину.
 - Не торкайтеся та не діставайте руками пристрій, який упав у воду. негайно відключіть його від мережі.

Для зниження ризику пожежі та отримання опіків, удару електричним струмом, травм користувачем:

- Використовуйте даний пристрій тільки за прямим призначенням, як описано в цій інструкції з експлуатації. Не користуйтеся деталями й аксесуарами, не рекомендованими виробником.

- Ніколи не залишайте пристрій без нагляду, коли він увімкнений в мережу.

- Необхідно ретельне спостереження, коли даний пристрій використовується дітьми або інвалідами, або якщо вони знаходяться поруч із пристроєм.

- Не використовуйте пристрій, якщо його комплектуючі деталі (штепсельна вилка, шнур живлення та ін.) пошкоджені, а також, якщо сам пристрій несправний.

- Стежте, щоб шнур живлення знаходився подалі від гарячих поверхонь або поверхонь, що нагріваються.

- Не тягніть за шнур живлення, а також не скручуйте його та не намотуйте навколо пристрою.

- Ніколи не вставляйте предмети в будь-які отвори цього пристрою.

- Перед експлуатацією переконайтеся, що леза машинки добре відрегульовані.

- Під час роботи пристрою не кладіть його на яку-небудь поверхню.

- Не користуйтеся пристроєм, якщо насадка пошкоджена або зламана, якщо в насадку немає зубців, тому що це може призвести до травми.

-Термін служби – 3 роки. До введення в експлуатацію термін зберігання необмежений.

ВКАЗІВКИ ПО СТРИЖЦІ ВОЛОССЯ

Перед тим, як почати стрижку волосся:

1. Уважно огляньте машинку для стрижки, перевірте, щоб не було мастила між зубцями лез, та увімкніть пристрій, щоб мастило розподілилося. Переконайтеся в тому, що пристрій працює безвідмовно. Видалять зайве мастило. Це потрібно робити після кожного використання. Щоб уникнути заплутування шнура, під час роботи пристрою періодично розкручуйте шнур.

2. Посадіть людину, яку збираєтеся стригти, таким чином, щоб її голова знаходилася приблизно на рівні Ваших очей. Таким чином, під час стрижки Ви зможете бачити всі ділянки для стрижки та легко управляти

машинкою.

3. Перед стрижкою добре розчешіть волосся, щоб воно не було заплутаним і виглядало природно.

4. Оберніть накидкою плечі та шию людини.

НАГАДУВАННЯ

- Починайте стригти волосся спокійно та повільно. Стрижіть волосся поступово, переходячи від однієї ділянки голови до іншої.

- Не зрізуйте занадто багато волосся за раз, Ви завжди можете підрізати або зняти зайве волосся пізніше.

- Під час стрижки постійно розчісуйте волосся, надаючи форму бажаної зачіски.

- Під час стрижки цією машинкою, краще, якщо волосся буде сухим, а не вологим або мокрим. Коли волосся сухе, набагато легше контролювати процес стрижки та кількість волосся, що зрізується.

ПОЧАТОК СТРИЖКИ

Стрижка волосся цим пристроєм вимагає деякої практики. Тому на початку не обрізайте волосся занадто коротко (залишайте більшу довжину), доки Ви не звикнете до різних насадок, за допомогою яких можна отримати різну довжину стрижки.

НАСАДКИ (див. основний малюнок)

- Насадка-гребінка № 1 - довжина стрижки 3мм.

- Насадка-гребінка № 2 - довжина стрижки 6мм.

- Насадка-гребінка № 3 - довжина стрижки 9мм.

- Насадка-гребінка № 4 - довжина стрижки 12мм.

Кожна насадка-гребінка має відповідну позначку на зовнішній поверхні.

- Щоб надіти насадку-гребінку, встановіть її на лезо машинки виступаючими вперед зубцями, щоб лицьова сторона насадки-гребінки щільно прилягала до леза.

- Щоб зняти насадку-гребінку, просто потягніть насадку вгору та зніміть її з леза.

- Для рівномірної стрижки ведіть насадкою-гребінкою/машинкою по волоссю. Не застосовуйте силу. Пам'ятайте, що слід постійно розчісувати волосся, щоб видалити зстрижене волосся та перевіряти наявність нерівних пасом.

ЕТАП 1 – ЗАДНЯ ЧАСТИНА ШІЙ

1. Закріпіть насадку-гребінку 3мм або 6мм.

2. Тримайте машинку краями лез вгору та починайте зістригати задню частину шиї, починаючи від центру шиї (див. малюнок 1).

3. Під час стрижки зручно тримайте машинку в руці та легко торкайтеся волосся насадкою-гребінкою, при цьому зубці насадки повинні бути спрямовані вгору. Повільно переміщайте машинку по волоссю вгору та назовні, знімаючи невелику кількість волосся за раз.

4. Під час стрижки верх машинки повинен бути спрямований до Вас. Продовжуйте зістригати задню частину шиї знизу вгору в напрямку вух.

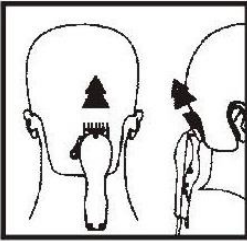

Малюнок 1

ЕТАП 2 – ПОТИЛИЧНА ЗОНА ГОЛОВИ

Щоб зістригти волосся з потиличної зони голови, закріпіть насадку-гребінку 9мм або 12мм (див. малюнок 2).

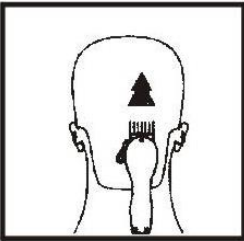

Малюнок 2

ЕТАП 3 – БІЧНІ ЗОНИ ГОЛОВИ

Закріпіть одну із двох більш коротких насадок-гребінок 3мм або 6мм, зістрижіть волосся з бічних зон голови, тобто волосся безпосередньо біля вух. Потім закріпіть одну з більш довгих насадок-гребінок 9мм або 12мм, і продовжуйте стригти догори голови (див. малюнок 3).

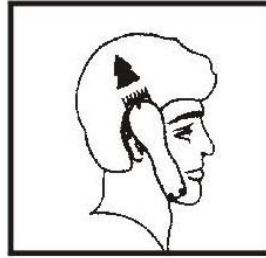

Малюнок 3

ЕТАП 4 – ВЕРХІВКА ТА ВЕРХНЯ ЧАСТИНА ГОЛОВИ

1. Використовуйте для цього насадку-гребінку 9мм або 12мм, зістригайте волосся з верхівки та верхньої частини голови в напрямку, протилежному росту волосся, тобто від передньої до задньої частини голови (див. малюнок 4). У деяких місцях необхідно зістригати волосся від задньої до передньої частини голови.

2. Для тримання короткої стрижки або стрижки «іжачок» використовуйте насадку-гребінку 3мм або 6мм.

3. Щоб волосся було більш довгим на верхівці, виберіть насадку, що додається та, піднімаючи волосся, зістрижіть на верхівці та верхній частині голови. Швидко проведіть насадкою-гребінкою по піднятому волоссю або затиснувши підняті волосся між пальцями, зістрижіть їх до бажаної довжини (див. малюнки 5 і 6). Завжди починайте із задньої частини голови. Ви можете поступово укорочувати волосся, зменшуючи відстань між насадкою-гребінкою/пальцями та головою. Постійно знімайте гребінцем зістрижене волосся та перевіряйте на наявність нерівних пасом.

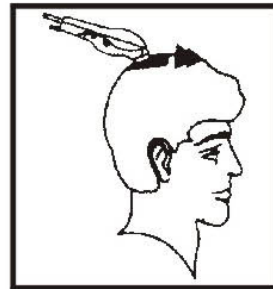

Малюнок 4

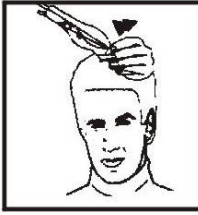

Малюнок 5

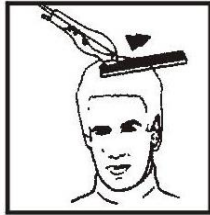

Малюнок 6

ЕТАП 5 – ОКАНТОВКА

1. На завершення використовуйте пристрій без насадку-гребінки, щоб зробити контур навколо шиї, бічних зон шиї та вух.

2. Тримайте машинку під прямим кутом до голови, при цьому кінчики лез повинні злегка торкатися шкіри, і ведіть машинкою вниз. Так Ви отримаєте рівний контур за допомогою машинки, подібний тому, як Ви робите бритвою.

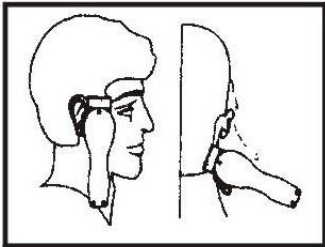

Малюнок 7

СТРИЖКА «ІЖАЧОК», КОРОТКА СТРИЖКА ТА СТРИЖКА У ФОРМІ КВАДРАТА

1. Спочатку використовуйте найдовшу насадку-гребінку (12мм), стрижіть від нижньої частини шиї до верхньої частини голови. Тримайте насадку-гребінку рівно та прямо щодо голови й повільно переміщайте машинку по волоссю, як показано на малюнку 8.

2. Продовжуйте стригти від нижньої до верхньої частини голови, як показано на малюнку. Потім зістрижіть волосся у напрямку його росту, від чола до верхньої частини голови та підрівняйте стрижку з обох боків.

3. Для отримання стрижки «іжачок», потрібно зістригати волосся, що виступає над гребінцем, і не використовувати для цього насадку-гребінку.

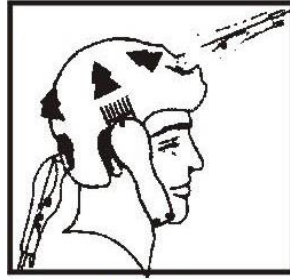

Малюнок 8

4. Використовуйте найменшу насадку-гребінку, щоб надати форму волоссю на шиї. Розчешіть волосся та перевірте, щоб стрижка була рівномірною. При необхідності, підрівняйте шию. І, нарешті, підрівняйте бакенбарди та контур шиї, як було описано вище.

Технічні характеристики

Потужність:	12 Вт
Номинальна напруга:	220-240 В
Номинальна частота:	50 Гц
Номинальна сила струму:	0,05 А
Вага нетто:	0,40 кг
Вага брутто:	0,54 кг

Комплектація

МАШИНКА ДЛЯ СТРИЖКИ	1 шт.
ІНСТРУКЦІЯ З ЕКСПЛУАТАЦІЇ З ГАРАНТІЙНИМ ТАЛОНОМ	1 шт.
У КОМПЛЕКТІ:	
НАСАДКИ	4 шт.
ШІТОЧКА	1 шт.
НОЖИЦІ	1 шт.
ГРЕБІНЕЦЬ	1 шт.
МАСТИЛО ДЛЯ ДОГЛЯДУ	1 шт.
УПАКОВКА	1 шт.



БЕЗПЕКА НАВКОЛИШНЬОГО СЕРЕДОВИЩА. УТИЛІЗАЦІЯ

Ви можете допомогти в охороні навколишнього середовища!

Будь ласка, дотримуйтеся місцевих правил: передавайте непрацююче електричне обладнання у відповідний центр утилізації відходів.

Виробник залишає за собою право вносити зміни в технічні характеристики та дизайн виробів.



ШАШ ҚИЮҒА АРНАЛҒАН МАШИНКА

Құрметті сатып алушы!

Сізді "Saturn" сауда маркасының бұйымын сатып алуыңызбен құттықтаймыз. Біздің бұйымдарымыз Сіздің үй шаруашылығыңызда адал әрі сенімді көмекші болатындығына сенімдіміз.

Құрылғыны температураның күрт өзгеруінен қорғаңыз. Температураның күрт өзгеруі (мысалы, құрылғыны аяздан жылы жайға кіргізу) құрылғы ішінде ылғал конденсациясын тудырып, оны қосқан кезде, жұмыс қабілеттілігін бұзуы мүмкін. Құрылғы жылы жайда кемінде 1,5 сағат тұруы тиіс.

Құрылғыны тасымалдаудан кейін жайға кіргізген соң, кемінде 1,5 сағаттан кейін қолданысқа енгізуе болады.

ҚАУІПСІЗДІК ШАРАЛАРЫ

Сіздің қауіпсіздігіңіз үшін, электр құралды пайдалану барысында келесі ережелер орындалуы тиіс (құралды пайдалану алдында, барлық нұсқауларды оқып шығыңыз):

- Құралды тек шаш қию үшін пайдаланыңыз.
- Құралды тек ауыспалы ток көзіне қосыңыз. Атаулы кернеуге назар аударыңыз.
- Суға түсіп кеткен электр құралды ешқашан қолыңызбен ұстамаңыз. Оны электр желісінен дереу ажыратыңыз.
- Электр құралды ешқашан ванна немесе душ қабылдау бөлмелерінде пайдаланбаңыз.
- Құралды суға түсіп кетуі мүмкін жерлерде ешқашан орналастырмаңыз (мысалы, қолжуғыш маңында). Сумен немесе басқа сұйықтықтармен жанасуына жол бермеңіз.
- Құралды тек құрғақ жайларда пайдаланыңыз.
- Пайдаланып болған бойда, құралды электр желісінен дереу ажыратып тастаңыз.
- Құралды тазалау алдында әрқашан электр желісінен ажыратып қойыңыз.
- Жақын жерде балалар немесе мүмкіндігі шектеулі адамдар болса, құралды ешқашан қараусыз қалдырмаңыз.
- Құралды пайдалану

бойынша нұсқаулықта көрсетілгендей, тек тікелей мақсатында пайдаланыңыз.

- Тек өндірушімен ұсынылған керек-жарақтарды ғана пайдаланыңыз.
- Қуат сымы зақымдалған болса, құралды ешқашан пайдаланбаңыз. Сонымен қатар, құрал дұрыс жұмыс істемесе, зақымдалған болса немесе суға түсіп кеткен болса, оны қолданбаңыз. Бұл жағдайда, құралды тексеру және жөндеу үшін, авторландырылған сервистік орталыққа жөнелтіңіз.
- Құралды тасымалдаған кезде, оның сымынан тартпаңыз және сымды тұтқа ретінде пайдаланбаңыз.
- Қуат сымын ыстық беткейлерден алыс жерде ұстаңыз.
- Қуат сымы сақтау барысында ширатылмағандығына және бүгілмегендігіне көз жеткізіңіз.
- Құрал тесіктеріне қандай да бір заттардың түсіп кетуіне жол бермеңіз.
- Құралды аэрозольдік өнімдер (спрей) қолданылған немесе оттегі босап шыққан жерлерде ешқашан қолданбаңыз.
- Жарақаттанудың алдын алу үшін, кесетін бастиегі зақымданған құралды ешқашан пайдаланбаңыз.
- Құрал қауіпсіздікке арналған оқшауландырумен жабдықталған және теле-, радиоқабалдағыштарда кедергі тудырмайды. Пайдалануға бергенге дейін сақтау мерзімі шектелмеген.

БҰЙЫМНЫҢ СИПАТТАМАСЫ



- 1- Кескіш жүздер
- 2- Жүздердің ұзындығын реттеу иінтірегі
- 3 - Қосу/Сөндіру ауыстырып-қосқышы
- 4- Ілмекше
- 5- Қуат сымы

АКСЕССУАРЫ

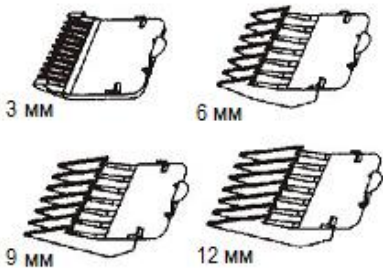

АЛҒАШ РЕТ ПАЙДАЛАНУ

1. Жүздерге аздап май тамшылаңыз.
2. Машинканы электр желісіне қосыңыз.
3. Машинканы Қосу/Сөндіру ауыстырып-қосқышымен қосыңыз. Пайдаланғаннан кейін, оны қайтадан сөндіріп қойыңыз.

Ескерту: Құралды сөндіріп-қосқан кезде, кейде естілуі мүмкін шерту жетекті ауыстырып-қосу нәтижесі болып табылады; бұл қалыпты нәрсе. Құралдың жұмыс барысында аздап қызуы мен дірілдеуі де қалыпты құбылыс.

Қызмет мерзімі – 3 жыл.
Пайдалануға бергенге дейін сақтау мерзімі шектелмеген.

ШАШТЫ ҚИЮ ҰЗЫНДЫҒЫН РЕТТЕУ

Машинканың қапталындағы реттеу иінтірегінің көмегімен ұзындықты тіпті жұмыс барысында да икемдеп реттеуге болады.

- Ең қысқа шашты қию үшін,

ұзындықты реттеу иінтірегін жоғары көтеріңіз.

- Ең ұзын шашты қию үшін, иінтіректі төмен түсіріңіз.

САПТАМАЛАРДЫҢ КӨМЕГІМЕН ШАШ ҚИЮ

Қалаған шаш қию үлгісіне байланысты, сіз әртүрлі тарақ-саптамаларды пайдалана аласыз. Бұл жағдайда реттеу иінтірегі жоғары көтеріліп тұруы тиіс. Жеткізілім жинағына саптама кіреді: #1(3мм), #2(6мм), #3(9мм) және #4(12мм).

ТАРАҚ-САПТАМАНЫ КИГІЗУ/ШЕШУ

- Саптаманы бастиектің кесетін жүзіне орнатып, бекіту үшін, тұрқы бағытында шерту естілгенге дейін басыңыз.
- Ілмекке басу арқылы саптаманы оңай шешіп алуға болады.

ТАЗАЛАУ ЖӘНЕ КҮТІМ ЖАСАУ

- Құралды суға батырмаңыз!
- Әрбір пайдаланудан кейін, щетканың көмегімен кескіш бастиекті қиылған шаштардан тазалаңыз.
- Құралды тек жұмсақ құрғақ немесе аздап ылғалдандырылған шүберекпен сүртіп алыңыз.
- Жуғыш ерітінділерді немесе құралдарды ешқашан қолданбаңыз!
- Кескіш бастиекті арнайы гигиеналық спреймен тазарту керек.
- Басқа ешқандай жуғыш құралдарды пайдаланбаңыз.
- Жүздер барынша ұзақ уақыт мұқалып қалмауы үшін, оларды жеткізілім жинағында берілетін маймен үнемі майлап тұру керек.
- Май мен гигиеналық спрейді өндірушіден немесе сервистік орталықтан сатып алуға болады.
- Егер тұрақты тазалап-майлауға қарамастан, жүздердің кесу қабілеті ұзақ пайдалану нәтижесінде нашарлаған болса, онда кескіш бастиекті ауыстыру керек.
- Құрал пайдаланылмаған кезде, қорғаныс қақпақшасын кигізіп қойыңыз.
- Құралды сақтауға қоятын болсаңыз, қорғаныс қақпақшасын кигізіп қойыңыз.

Кескіш бастиекті ауыстыру

1. Ауыстырып-қосқыш Сөнд. күйінде болуы тиіс.
 2. Ашаны розеткадан алып тастаңыз.
- Кескіш бастиектегі екі бұранданы да шешіп алып, пышақтарды алып

тастаңыз.

- Тарақ пен клипер пышағы жиналғанда, төмендегідей орналасуы керек:

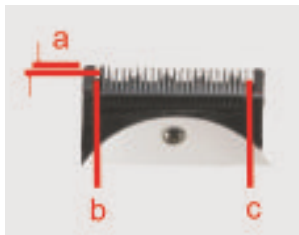

3. Қию ұзындығын реттеу иінтірегін ең қысқа ұзындық жағдайына көтеріңіз (а-сурет).

- Тарақтың алдыңғы жиегі мен пышақтың алдыңғы қыры арасындағы қашықтық шамамен 0,8мм – 1,6мм болуы тиіс.
- Тарақ пен пышақ бір-біріне параллель орналасуы тиіс.
- Пышақтың бірінші тісі (сол жақтағы) тарақтың бірінші тісін жауып тұруы немесе одан сәл солырақ орналасуы керек (b-сурет).
- Пышақтың соңғы тісі (оң жақтағы) тарақтың соңғы үлкен тісіне тиіп тұруы керек (c-сурет).

4. Екі бұrandаны да тарттырыңыз.



Техникалық сипаттамалар

Қуаттылық: 12 Вт
Атаулы кернеу: 220-240 В
Атаулы жиілік: 50 Гц
Атаулы ток: 0.05 А
Керек-жарақтар: 4 саптама, щетка, қайшы, тарақ, май.
Салмағы нетто: 0,40 кг
Салмағы брутто: 0,54 кг

Жиынтықталуы

Шаш қиюға арналған машинка 1
Пайдалану бойынша нұсқаулық 1
кепілдік талонымен қоса 1
Қаптама 1

ҚОРШАҒАН ОРТА ҚАУІПСІЗДІГІ. КӘДЕГЕ ЖАРАТУ



Сіз қоршаған ортаны қорғауға көмектесе аласыз!

Жергілікті ережелерді орындауыңызды өтінеміз: жұмыс істемейтін электр жабдықтары тиісті

қалдықтарды кәдеге жарату орталықтарына тапсырыңыз.

Өндіруші бұйымның техникалық сипаттамалары мен дизайнына өзгертулер енгізу құқығын өзіне қалдырады.

Saturn[®]

**МЕЖДУНАРОДНЫЕ ГАРАНТИЙНЫЕ
ОБЯЗАТЕЛЬСТВА**

**INTERNATIONAL
MANUFACTURER'S WARRANTY**

**МІЖНАРОДНІ ГАРАНТІЙНІ
ЗОБОВ'ЯЗАННЯ**

MEZINÁRODNÍ ZÁRUKA

INTERNATIONAL MANUFACTURER'S WARRANTY

The Warranty is provided for the period of 2 years or more if the Law on User Right of the country where the appliance was bought provides for a greater minimum warranty period.

All terms of warranty comply with to the Law on Protection of the Consumer Rights and are governed by the legislation of the country where the product was bought. The warranty and free of charge repair are provided in any country where the product is delivered to by Saturn Home Appliances or authorized representative thereof, and where no restriction of import or other legal provisions interfere with rendering of warranty services and free of charge repair.

Cases uncovered by the warranty and free of charge repair:

1. Guarantee coupon is filled in improperly.
2. The product has become inoperable because of the Buyer's nonobservance of the service regulations indicated in the instruction.
3. The product was used for professional, commercial or industrial purposes (except for the models, specially intended for this purpose that is indicated in the instruction).
4. The product has external mechanical damage or damage caused by penetration of the liquid inside, dust, insects and other foreign objects.
5. The product has damages caused by non-observance of the rules of power supply from batteries, mains or accumulators.
6. The product was exposed to opening, repair or modification of design by the persons, unauthorized to repair; independent cleaning of internal mechanisms etc. was made.
7. The product has natural wear of parts with limited service life, expendables etc.
8. The product has deposits of scale inside or outside of fire-bar elements, irrespective of used water quality.
9. The product has damages caused by effect of high (low) temperatures or fire on non-heat resistant parts of the product.
10. The product has damages of accessories and nozzles which are included into the complete set of product shipment (filters, grids, bags, flasks, cups, covers, knives, sealing rings, graters, disks, plates, tubes, hoses, brushes, and also power cords, headphone cords etc.).
11. A defect was a result of inappropriate installing of the appliance by non-specialists of the supplier's authorized service center.

Note: the product should be clean before handing over to the service center.

On the warranty service and repair, please contact the authorized service centers of "Saturn Home Appliances".

MEZINÁRODNÍ ZÁRUKA

Záruka se poskytuje na dobu 2 roky. V případě že Zákon na ochranu spotřebitele dané země nařizuje delší dobu, prodlužuje se záruka na tuto dobu.

Veškeré záruční podmínky odpovídají Zákonu o ochraně práv uživatelů a jsou řízené zákonodárstvím státu, kde byl výrobek koupen.

Záruka a bezplatná oprava se poskytují v každém státě, kam jsou výrobky dodané společností „Saturn Home Appliances“ nebo jejím zplnomocněným zástupcem a kde nejsou žádná omezení na dovoz nebo jiné právní předpisy omezující poskytnutí záručního servisu a bezplatné opravy.

Případy, na které se záruka a bezplatná oprava nevztahují

1. Záruční list je vyplněn nesprávně.
2. Výrobek byl poškozen kvůli tomu, že zákazník nesplnil pravidla použití, která jsou uvedena v návodu.
3. Výrobek byl používán k profesionálním, komerčním nebo průmyslovým cílům (kromě modelů speciálně určených pro tyto cíle, což je uvedeno v návodu).
4. Výrobek má vnější mechanická poškození nebo poškození, vyvolaná tím, že se dovnitř dostala tekutina, prach, hmyz a jiné cizí předměty.
5. Výrobek má poškození, která jsou vyvolaná nesplněním pravidel napájení od baterií, sítě nebo akumulátorů.
6. Výrobek rozebírali, opravovali nebo měnili jeho konstrukci lidé, kteří nebyli zplnomocněni k opravě, bylo provedeno samostatné čištění vnitřních mechanismů a pod.
7. Výrobek má přirozené opotřebování dílů s omezenou dobou použití, spotřebních materiálů atd.
8. Výrobek má vrstvu usazeniny uvnitř nebo zvenku termoelektrických ohříváčů, bez ohledu na kvalitu používané vody.
9. Výrobek má poškození, která jsou vyvolaná působením vysokých (nízkých) teplot nebo ohně na termonestabilní části výrobku.
10. Výrobek má poškozené příslušenství a nástavce, které jsou dodané spolu s výrobkem (filtry, sítky, sáčky, baňky, mísy, víka, nože, šlehače, struhadla, kotouče, talíře, trubky, hadice, kartáče a také síťové šňůry, sluchátkové šňůry atd.).
11. Vada je důsledkem nesprávné instalace výrobku neoprávněnou osobou.

Poznámka: výrobek se musí dávat na opravu pouze v čisté podobě.

V otázkách záručního servisu a oprav se obraťte na autorizovaná servisní střediska společnosti „Saturn Home Appliances“.

МЕЖДУНАРОДНЫЕ ГАРАНТИЙНЫЕ ОБЯЗАТЕЛЬСТВА

Гарантия на изделие предоставляется на срок 2 года или более в случае, если Законом о защите прав потребителей страны, в которой было приобретено изделие, предусмотрен больший минимальный срок гарантии.

Все условия гарантии соответствуют Закону о защите прав потребителей и регулируются законодательством страны, в которой приобретено изделие. Гарантия и бесплатный ремонт предоставляются в любой стране, в которую изделие поставляется компанией «Saturn Home Appliances» или ее уполномоченным представителем, и где никакие ограничения по импорту или другие правовые положения не препятствуют предоставлению гарантийного обслуживания и бесплатного ремонта.

Случаи, на которые гарантия и бесплатный ремонт не распространяются:

1. Гарантийный талон заполнен неправильно.
2. Изделие вышло из строя из-за несоблюдения Покупателем правил эксплуатации, указанных в инструкции.
3. Изделие использовалось в профессиональных, коммерческих или промышленных целях (кроме специально предназначенных для того моделей, о чем указано в инструкции).
4. Изделие имеет внешние механические повреждения или повреждения, вызванные попаданием внутрь жидкости, пыли, насекомых и др. посторонних предметов.
5. Изделие имеет повреждения, вызванные несоблюдением правил питания от батарей, сети или аккумуляторов.
6. Изделие подвергалось вскрытию, ремонту или изменению конструкции лицами, не уполномоченными на ремонт; производилась самостоятельная чистка внутренних механизмов и т.д.
7. Изделие имеет естественный износ частей с ограниченным сроком службы, расходных материалов и т.д.
8. Изделие имеет отложение накипи внутри или снаружи ТЭНов, независимо от качества используемой воды.
9. Изделие имеет повреждения, вызванные воздействием высоких (низких) температур или огня на нетермостойкие части изделия.
10. Изделие имеет повреждения принадлежностей и насадок, входящих в комплект поставки изделия (фильтров, сеток, мешков, колб, чаш, крышек, ножей, венчиков, терок, дисков, тарелок, трубок, шлангов, щеток, а также сетевых шнуров, шнуров наушников и т.д.).
11. Дефект возник в результате некорректной установки изделия не специалистами уполномоченного сервисного центра поставщика.

Примечание: изделие сдается в ремонт исключительно в чистом виде.

По вопросам гарантийного обслуживания и ремонта обращайтесь в специализированные сервисные центры фирмы «Saturn Home Appliances».

Перечень сервисных центров постоянно меняется. Посмотреть актуальный перечень специализированных сервисных центров можно на сайте:

**<http://saturn.ua/ru/servis/>, или узнать по телефону горячей линии:
0-800 505-27-09**

Город, адрес	Название АСЦ	Телефон	МБТ	Сплит- системы	LCD	СМА	Мороз, лари
г. Азов, ул. Привокзальная, 4	«МИР СЕРВИСА»	8(988) 993-37-78	+		+	+	+
г. Альметьевск, ул. К. Цеткин, 18а	Сервисный Центр ИП Валиуллин М.Р.	8(8553) 32-22-11 8(960) 047-22-11	+	+	+	+	+
г. Апшеронск, Краснодар- ский край, ул. Ворошилова, 109	Абсолют-сервис	8(86152) 2-81-99	+	+	+	+	+
г. Архангельск, ул. Кот- ласская, 1, кор. 1, офис 12	«ВЕГА-29»	8(8182) 44-15-55	+				
г. Астрахань, ул. Савушкина, 47	ООО ПКЦ «ВДВ»	8(8512) 25-19-39 8(8512) 25-12-00	+	+	+		
г. Астрахань, ул. Кирова, 54	«Радиомастерская»	8(8512)50-19-97	+		+		
г. Астрахань, ул. Максако- вой, 16, 2 этаж, комн.77	СЦ «Ремонтная Бригада»	8(8512)54-67-67 8(8512)54-91-91		+		+	+
г. Ахтубинск, м-н Мелиораторов, 15	ООО «Ковчег»	8(85141) 3-61-25	+	+	+	+	+
г. Ахтубинск, ул. Волгоградская, д.8	«СКВ Сервис»	8(927) 565-11-56	+	+	+	+	+
г. Ахтубинск, ул. Панфилова, 32	Сервисный Центр ИП Комаров Нико- лай	8(927) 552-47-21 8(937) 122-13-99				+	+
г. Ачинск, ул. Кирова, 4 А	СЦ «ВИД-Сервис»	8(39151) 5-90-94 8(983) 158-21-94	+			+	+
г. Барнаул, ул. Пролетарская, 113	ООО «Диод»	8(3852) 63-94-02	+		+	+	+
г. Барнаул, ул. Пролетарская, д.114	«Сибстайл»	8(3852) 20-25-52 8(3852) 69-60-09		+			+
г. Батайск, пер. Книжный, 9, кв.25	ИП Кулешов А.П.	8(905) 425-604-73	+	+	+		
г. Батайск, ул. Матросова, 37	Центральный Сервисный Центр	8(8635) 47-47-72 8(8635) 47-47-72	+	+	+	+	+
г. Белгород, ул. Железно- дорожная, 79В, 2 этаж.	СЦ «Регион-Сервис»	8(980) 521-76-16	+				
г. Белореченск, ул. Мира, 63	ООО «Дело техники»	8(86155) 3-11-00 8(918) 980-64-75	+	+	+	+	+
г. Благовещенск, ул. Кузнечная, 63	СЦ «Radmond»	8(4162) 21-00-88 8(4162) 54-01-23	+				
г. Брянск, ул. Ульянова, 36	СЦ «Техномастер»	8(4832) 68-71-75	+	+	+	+	+
г. Брянск, проезд Московский, 3	ООО «Центр Климата»	8(4832) 63-06-00 8(4832) 33-15-61		+			
г. Бугуруслан, ул. Транспортная, 18	«Рембыттехника»	8(3535) 23-23-98 8(922) 802-21-58	+	+	+	+	+
г. Буденновск, ул. Октябрьская, 84	ИП Цивенов Д.С.	8(86559) 2-08-02 8(86559) 5-29-71	+	+	+	+	+

г. Буденновск, пер. Рабочий, 1	Арутюнян Гарник Гургенович	8(928) 92-00-497 8(86559) 2-07-17							+
г. Буйнакс, ул. Шамиля, 136/4	Техник-ise	8(964) 013-00-59	+	+	+	+	+	+	+
г. Владимир, ул. Батурина, 39	ООО «ДОМСЕРВИС»	8(4922) 44-72-80 8(4922) 44-72-81	+	+	+	+	+	+	+
г. Волгоград, ул. Елецкая, 173	ООО «МастерКласс»	8(8442) 97-50-10 8(960) 883-59-00		+					
г. Волгоград, ул. Томская, 4А	ИП Спицын С.В.	8(8442) 98-16-47 8(8442) 53-06-04	+	+	+	+	+	+	+
г. Волгоград, ул. М. Балонина, 11 Г	ООО «Спец-Холод»	8(8442) 37-16-74 8(8442) 37-69-03		+					
Волгоградская обл., Кала- чевский р-н, п. Береслав- ка	Сервисный Центр «ТехноБыт»	8(961) 688-53-48		+					
Волгоградская обл., р.п. Быково, ул. Калинина, 9	Сервисный Центр ИП Рахимов Ренат	8(927) 521-52-00		+			+	+	
Волгоградская обл., п. Елань, ул. Л. Толстого, 32	Сервисный Центр ИП Егоров Юрий	8(937) 722-68-12						+	+
Волгоградская обл., р.п. Октябрьский, ул. Кругликова, 158	Сервисный Центр ИП Макеев Юрий	8(937) 730-66-03		+				+	+
Волгоградская обл., г. Сувоикино	Сервисный Центр ИП Караичев Алек- сей	8(904) 404-14-55						+	+
г. Волгодонск, Ростовская обл., пр-т. Строителей, 12/15	СЦ «Master»	8(928) 126-63-66	+		+				
г. Волгодонск, ул. Ленина, 110	«Х МОБАЙЛ»	8(961) 41-001-71 8(918) 500-54-99	+	+	+	+	+	+	+
Вологодская обл., п. Рубцово, 1а	ООО «МИГ»	8(8172) 52-72-51	+		+				
г. Воронеж, ул. Б. Хмельницкого, 46	СЦ «ТЕХНО»	8(473) 260-09-08 8(473) 240-57-73	+		+	+			
г. Воронеж, ул. Рижская, д. 12-15	ООО «АМГ»	8(920) 436-08-52 8(960) 131-17-99		+					
г. Горно-Алтайск, пер. Жукова, 13	СЦ «Викс»	8(38822) 6-23-32	+		+	+	+	+	+
г. Грозный, ул. Дадин Айбики, 48	«Арсгир»	8-962-655-20-00	+	+	+	+	+	+	+
г. Грозный, ул. Угольная, 308	ИП Лачиев Р. М.Ч	8-962-753-67-67	+						
Грозный, ул. Маяковского, 17 в	ООО «Алиф»	8(8712) 22-49-21 8(928) 001-33-03	+	+	+	+	+	+	+
г. Дзержинск, Нижегород- ская обл., ул. Чапаева, 68	Мастерская «СЕРВИС ПЛЮС»	8(8313) 21-14-14	+		+				
г. Дзержинск, пр. Циолковского, 54	СЦ «Кварц»	8(8313) 20-56-00	+		+	+	+	+	+
г. Димитровград, ул. Октябрьская, 63	АСЦ «ЭлКом Сервис»	8(84235) 2-86-59 8(84235) 9-14-64	+		+	+	+	+	+
г. Ейск,	АСЦ «Техносервис»	8(86132) 2-11-71	+	+	+	+	+	+	+

ул. Пушкина, 84		8(86132) 3-66-02						
г. Ейск, ул. Маяковского, 55	ЦС «Гарант»	8(86132)5-05-00	+	+		+	+	
г. Екатеринбург, ул. Походная, 81, офис 3	ЦС «Элитдетальсервис»	8(343) 361-11-77 8(343) 361-11-78	+			+	+	+
г. Екатеринбург, ул. Амундсена, 64	Мастерская «Ремонт бытовой техники и электроники»	8(343) 240-26-60	+			+		
г. Екатеринбург, ул. Кис- лородная, 7А, офис 201	Сервисный центр «GOLD»	8(919) 372-28-04				+		+
г. Екатеринбург, ул. Д. Зверева, 31, А, оф.2	ЦС «Мастер-Сервис»	8(343) 385-12-89	+	+		+	+	+
г. Елец, Липецкая обл., ул. Октябрьская, 47	ООО фирма «ПОЛЮС»	8(47467) 4-12-08 8(47467) 4-33-17	+			+		
г. Зерноград, ул. им. Косарева, 22	ИП Поддубный Л.Ю.	8(86359) 4-32-23 8(86359) 4-06-42				+		
г. Иваново, ул. Дзержинского, 45/6	ООО «Спектр- Сервис»	8(4932) 335185 8(4932) 335236	+	+		+	+	+
г. Изобильный, мк-н. «Ра- дуга» №7 (рынок «Свет- лана»)	«Автоматика 26»	8(86545) 2-74-74				+		
г. Ижевск, ул. Азина, 4	ООО «АРГУС- Сервис»	8(3412) 30-79-79 8(3412) 30-83-07	+			+	+	+
г. Ижевск, ул. М. Горького, 76	ООО «АРГУС- Сервис»	8(3412) 78-76-85 8(3412) 78-06-64	+			+	+	+
г. Ижевск, ул. Буммашев- ская, 7/1, офис 301, 307	«Климат-Контроль»	8(3412) 44-60-40 8(3412) 44-60-67				+		
г. Йошкар-Ола, ул. Воинов Интернационалистов, 24а	ЦС «Акварин»	8(8362) 24-11-24 8(8362) 25-55-40	+	+		+	+	
г. Иркутск, ул. Академическая, 24	ООО «Мастер ТВ»	8(3952) 42-55-76 8(3952) 78-15-83	+			+	+	
г. Иркутск, ул. Сурнова, 56	ЦС «Комту»	8(3952) 28-74-50 8(3952) 76-71-75				+		+
г. Ишим, ул. Карасульская, 183	ООО «Домотехника- сервис»	8(34551) 7-46-31						+
г. Казань, ул. Гвардейская, 9А	АСЦ «VIP-SERVIS»	8(843) 258-92-15	+			+	+	
г. Казань, ул. Восстания, 100, кор. 45	Сервисный центр «Элнет»	8(843) 240-64-94	+	+		+	+	+
г. Калининград, Москов- ский пр-т, д. 163	«1000 мелочей сервис»	8(4012) 58-83-54 8(4012) 76-04-77	+			+		
г. Каменск-Уральский, ул. Исетская, 336	Техноцентр-Сервис	8(3439) 39-95-20 8(34399) 34-74-40	+	+		+	+	+
г. Камышин, ул. Ленина, 6В	ООО ЦС «Альфа»	8(84457) 9-17-43 8(84457) 9-45-89	+	+		+	+	+
г. Карабулак, ул. Джабагиева, 157	ИП Хамхоев И.М.	8(8734) 44-42-44	+	+			+	+
г. Кемерово, пр. Октябрьский, 53/2	ВК-Сервис	8(3842) 35-39-67	+				+	

г. Кизляр, пер. Рыбный 17	«Терек»	8(87239) 2-33-55 8(87239) 3-01-77	+	+	+	+	+
г. Киров, ул. Некрасова, 42	ООО «Экран- Сервис»	8(8332) 56-25-95 8(8332) 54-70-77	+		+	+	
г. Константиновск, ул. Коммунистическая, 96 Б	«Эверест»	8(86393) 2-10-43		+			
г. Константиновск, Ростов- ская обл., пер. Студенческий, 9	Макаров-ЮГ	8(988) 548-24-36	+		+		
г. Кореновск, ул. Пурыхина, 2, кор. А	ИП Бондаренко А.В.	8(86142) 4-43-59	+	+	+	+	+
г. Кореновск, ул. Ярославская, 1	«Сервис Бытовой Техники»	8(918) 936-36-53		+		+	+
г. Краснодар, ул. Новороссийская, 3	«Абсолют-сервис	8(861) 267-50-88	+	+	+	+	+
г. Краснодар, ул. Акаде- мика Лукьяненко, 103, оф.55	«М-Сервис-Юг»	8(861) 222-64-13 8(861) 222-85-55 8(905) 408-08-38	+	+	+	+	+
г. Краснодар, ул. Воронежская, 16	ТЕХНОЛОГИИ КОМФОРТА	8(861) 235-49-68	+	+	+	+	+
г. Краснодар, ул. Белозерная, 1\1	«БАТ-СЕРВИС»	8(918) 102-00-10 8(961) 501-92-22	+	+	+	+	+
Краснодарский край, ст. Брюховецкая, ул. Энгельса, 106 Б	СЦ «Офисная Техника»	8(86156) 3-40-40 8(918) 990-35-04	+		+	+	
Краснодарский край, ст. Каневская, ул. Свердликова, 116	ИП Галишников А.А.	8(86164) 7-01-22		+			
Краснодарский край, ст. Ленинградская, ул. Жлобы, 57 Г	ООО «Уманьбытсервис»	8(86145) 3-78-74		+			+
Краснодарский край, ст. Стародеревянковская, ул. Комсомольская, 25	ООО «ЭлитСервис»	8(86164) 65-4-95 8(918) 355-81-70	+	+		+	+
Краснодарский край, ст. Староминская, ул. Толстого, 1	ИП Галишников А.А.	8(86153) 4-16-70		+			
Краснодарский край, ст. Старощербиновская, ул. Шевченко, 242, кв. 1	ИП Притула И.В.	8(86 151) 4-10-92	+	+	+	+	+
г. Красноярска, ул. Дудинская, 6	ООО «Сибирский мастер»	8(3912) 92-92-22 8(3912) 41-78-88	+	+	+	+	+
г. Красноярска, ул. Дудинская, 1	СЦ «Электроальянс»	8(3912) 93-54-33 8(3912) 94-52-82	+	+	+	+	+
г. Курск, ул. Студенче- ская, 36-А, ул. Сумская, д. 37-Б	СЦ «Маяк+»	8(4712) 50-85-90 8(4712) 35-04-91	+	+	+	+	
г. Курск, ул. Садовая, 5	ООО «Первая Сервисная Компания»	8(4712) 51-45-75	+	+	+	+	+

г. Курск, ул. Добролюбова, 17	ООО «Первая Сервисная Компания»	8(4712) 54-74-24	+	+	+	+	+
г. Лабинск, Краснодарский край, ул. Турчанинова, 2	ООО «БЫТСЕРВИС»	8(86169) 7-39-99 8(86169) 7-24-96	+	+	+	+	+
г. Липецк, ул. Космонавтов, 66	ООО «Владон»	8(4742) 33-45-65 8(4742) 33-45-95	+	+	+	+	+
г. Майкоп, ул.Димитровград, 25	ООО «Электрон- Сервис»	8(8772) 55-62-38		+			+
г. Махачкала, ул. М. Гаджиева, 164	Сервисный центр «РОСАМ»	8(8722) 93-30-73	+	+	+	+	+
г. Махачкала, пр-кт Аку- шинского 14-линия, 21	«Техник-ise»	8(8722) 63-23-94 8(8722) 93-55-15	+	+	+	+	+
г. Миллерово, Ростовская обл., ул. Калинина, 11	СЦ «Мастер Плюс»	8(86385) 2-33-26 8(960) 458-07-11	+	+		+	+
г. Морозовск, ул. Советская, 9 А	«Х МОБАЙЛ»	8(909) 401-35-21	+	+	+	+	+
г. Москва, б-р Маршала Рокоссовского, 3 (м.ул. Подбельского)	Технический Центр «Юник»	8(495) 721-30-70 8(499) 168-05-19 8(499) 168-47-15	+		+	+	+
г. Набережные Челны, ул. Вахитова, 20 (30/05)	Сервисный Центр «ТриО»	8(8552) 359002 8(8522) 359042	+	+	+	+	+
г. Набережные Челны, пр- т. Московский, 154 (52/28)	АСЦ «VIP-SERVIS»	8(8552) 99-91-45	+	+	+	+	+
г. Нальчик, пр-т. Ленина, 24	ООО «Алфа-Сервис»	8(8662) 42-04-30 8(8662) 42-12-21	+		+	+	
г. Невинномыск, ул. Гагарина, 55	СЦ «ЭДВИС»	8(86554) 5-59-77 8(86554) 3-67-57	+	+	+	+	+
г. Нефтекамск, ул. Победы, 10А	АСЦ «Техно-Мастер»	8(34783) 3-43-44	+	+	+	+	+
г. Нижнекамск, ул. Кайма- нова, 9 (маг. «Ак Калфак»)	«Техника»	8(8555) 48-08-80 8(917) 906-60-06	+		+	+	+
г. Нижний Новгород, ул. Марата, 51	ООО «Прок-Сервис»	8 (831) 220-84-94 8 (831) 413-82-91	+		+		
г. Нижний Новгород, ул. Ларина, 18А	ООО «Бытовая Автоматика-Сервис»	8(831) 46-18-848		+			+
г. Нижний Новгород, ул. Коновалова, 6		8(831) 46-18-848		+			+
г. Новокузнецк, Кемеров- ская обл., ул. Грдины, 18	ООО «Сибсервис»	8(3843) 20-31-33	+		+	+	+
г. Новомосковский, ул. Московская, 21/27	ООО «ЕСКО»	8(48762) 6-46-46	+	+	+	+	+
г. Новороссийск, ул. Серова, 14	ООО «АРГОН- СЕРВИС»	8(8617) 63-11-15 8(8617) 63-03-95	+		+	+	
г. Новосибирск, ул. Королёва, 17А	ООО «К-техника»	8(383)274-99-33 8(383) 274-99-45	+		+		

г. Новосибирск, ул. Воинская, 63, кор. 3	ООО «Керамика»	8(383) 210-59-49 8(383) 210-52-92	+		+	+		
г. Новосибирск, ул. Котовского, 2	«Сервис Центр»	8(383) 351-39-19	+		+			
г. Новошахтинск, пл. Базарная, 24А	«ЭлектроМир	8(86369) 3-74-75 8(928) 609-35-85	+	+	+			
г. Оренбург, ул. Космическая, 4	ИП Бабина Т.В.	8(3532) 36-87-94	+				+	+
г.Омск, ул. 5-я Кордная, 1	АСЦ «Вес-Трэйд»	8(3812) 577-092 8(3812) 576-329	+			+		
г. Омск, ул. Лермонтова, 194	ООО «Домотехника- сервис»	8(3812) 36-74-01						+
г. Омск, ул. Б. Хмельницкого, 130	«Гарантийная мастерская»	8(3812) 36-42-02	+	+	+	+		
г. Орск, ул. Батумская, 25	«Айс-Сервис+»	8(3537) 37-23-83	+	+	+	+	+	+
г. Орск, пр. Ленина, 11	ООО «Гранд- Сервис»	8(3537) 35-79-93 8(3537) 20-60-70	+	+	+	+	+	+
г. Орск, ул. Грозненская, 11-А	ООО «Гранд- Сервис»	8(3537) 35-79-93 8(987) 796-00-19	+	+	+	+	+	+
г. Пермь, ул. Деревообде- лочная, 3, кор. Б	ООО «СК-Сервис»	8(342) 221-40-99	+	+	+	+	+	+
г. Пермь, ул. Маршрутная, 19, кор. 1	СЦ «Энерго-климат»	8(342) 240-88-88 8(342) 205-57-88	+	+	+	+	+	+
г. Пермь, ул. Маршрутная, 11	СЦ «Энергоклимат»	8(342) 240-93-35 8(342) 240-93-24			+			
г. Петрозаводск, ул. Северная, 11	«Алкор-Сервис»	8(8142) 78-06-93 8(8142) 70-65-48	+		+			
г. Прокопьевск, ул. Обручева, 39-5	ИП Сюткин В.В.	8(3846) 69-33-00	+	+	+	+	+	+
г. Псков, ул. Труда, 11	ООО «Ремонт и Сервис»	8 (8112)-53-86-30 8 (8112)-53-86-50	+		+			+
г. Пятигорск, ул. 5-ый Переулок, 13	Сервисный Центр	8(8793) 98-70-11 8-918-743-69-46	+	+	+	+	+	+
г. Россошь, Воронежская обл., ул. Малиновского, 50-Е	Региональная Сервисная Компания	8(47396) 48-911	+	+	+	+	+	+
г. Россошь, Воронежская обл., ул. Простеева 18 стр.1	Региональная Сервисная Компания	8(47396) 47-676	+	+	+	+	+	+
г. Ростов-на-Дону, ул. Евдокимова, 37 В	ООО «Максим- Сервис»	8(863) 250-47-77	+		+			
г. Ростов-на-Дону, пр. Шолохова, 7	«Алиса-Сервис»	8(863) 227-60-90 8(863) 299-00-50	+	+	+	+	+	+
г. Ростов-на-Дону ул. 50- летия Ростсельмаша, 1/52, офис 55	ООО «Мастер»	8(863) 21-92-112 8(800) 100-51-52	+	+	+	+	+	+
Ростовская обл., ст. Бага- евская, ул. Трюта, 11- А/17-А	ИП Иванов А.П.	8(906) 453-35-81	+		+			
Ростовская обл.,	«Всё Для Дома»	8(86370) 2-19-50	+	+	+	+	+	+

ст. Егорлыкская, ул. Ворошилова, 14									
г. Рыбинск, Ярославская обл., ул. Свободы 12	Сервисная служба «ТЕХНОСЕРВИС»	8(4855) 22-04-77 8(4855) 25-38-60	+	+	+	+	+		
г. Рыбинск, Ярославская обл., ул. Моторостроителей, 21	Сервисная служба «ТЕХНОСЕРВИС»	8(4855) 24-31-21	+	+	+	+	+		
г. Рязань, ул. Пушкина, 14, кор. 1	ООО «Гарант- Климат»	8(4912) 76-88-01 8(4912) 40-30-30	+	+	+	+	+		
г. Рязань, ул. Касимовское шоссе, 42-А	ООО «Гарант- Климат»	8(4912) 41-33-02	+	+	+	+	+		
г. Самара, ул. Ленинград- ская, 100/ ул. Ленинская, 56	ООО «Спец-Мастер»	8(846) 990-37-51 8(846) 240-98-17	+	+	+	+	+		
г. Самара, ул. Свободы, 149	ООО «СК-Сервис- Самара»	(846) 979-9-979	+	+	+	+	+		
г. Санкт-Петербург, пр. Обуховской обороны, 197	ООО «Евросервис XXI»	8(812) 600-11-97	+	+	+	+			
г. Санкт-Петербург, пр. Стачек, 41- А	ООО «Прогресс- Сервис»	8(812) 325-36-56 8(812) 325-36-57	+		+	+			
г. Санкт-Петербург, ул. Магнитогорская, 11, 36-Н, лит. И	ООО «БИТ-95»	8(812) 822-18-00 8(812) 320-06-61	+						
г. Саранск, ул. Садовая, 1	ООО «ТЕСТ-СЕРВИС»	8(8342) 23-05-91 8(8342) 47-48-59	+	+	+				
г. Саратов, ул. Большая Садовая, 95	ООО «ТРАНССЕРВИС- Саратов»	8(8452) 52-81-21 8(8452) 52-83-84	+	+	+	+	+		
г. Сергиев Посад, пр-т. Красной Армии, 253-А	СП «Городская Служба Бытового Сервиса»	8(496) 547-04-95 8(496) 549-32-79	+	+		+	+		
г. Серпухов, ул. Советская, 47	БЮРО РЕМОНТА «АЛЬФА-S»	8(963) 624-49-46			+	+	+		
г. Смоленск, ул. Крупской, 44	СЦ «АТЛАНТ»	8(4812) 45-05-13 8(920) 333-09-44	+	+	+	+	+		
г. Сочи, ул. Донская, 90	ООО «ДЭЛ»	8(8622) 55-51-19 8(8622) 55-01-08	+			+	+		
г. Ставрополь, ул. Пушкина, 63	ООО «Унисервис»	8(8652) 24-30-14 8(8652) 23-31-81	+	+	+	+	+		
г. Ставрополь, пр. Кулако- ва, 15-Е, оф. 21	«Мир Климата»	8(8652) 95-53-68 8(8652) 95-61-90		+					
г. Ставрополь, пр. Буйнакского, 3/4	«Империя Климата»	8(8652) 44-88-66		+					
г. Старый Оскол, Белго- родская обл., м-н. Лебединец, 1а	ЗАО «АВАНТАЖ- ИНФОРМ»	8(4725) 24-62-27 8(4725) 24-73-49	+	+	+				
г. Стерлитамак, Респуб- лика Башкортостан, ул. Худайбердина, 158	ООО «Сервис- Технос»	8(3473) 20-12-13 8(3473) 20-27-70	+		+	+	+		
г. Сыктывкар, Респуб. Коми, ул. Гаражная, 25	«ТехСервис»	8(8212) 22-95-29 8(8212) 29-12-20	+	+	+	+	+		

г. Тамбов, ул. Мичуринская, 137-А	ООО «БВС-2000»	8(4752) 56-19-42 8(4752) 56-19-44	+	+	+	+	+
г. Тверь, б-р. Шмидта, 18	СЦ «СПЕКТР»	8(4822) 47-65-65 8(4822) 47-58-58	+	+	+	+	+
г. Тимашевск, Красно- дарский кр., ул. Ленина, 24/2	Сервис бытовой техники	8(86130) 4-86-59 8(918)147-02-03	+	+			+
г. Тихорецк, ул. Гоголя, 2/2	АСЦ «БЫТ-СЕРВИС»	8(86196) 7-20-53	+	+	+	+	+
г. Тольятти, ул. Мира, 48	ООО «Волга Техника+»	8(8482) 22-72-41 8(8482) 22-71-85 8(8482) 61-65-64	+	+	+	+	+
г. Тула, пр. Ленина, 115 Б	ООО «Виксам»	8(910) 949-68-44 8(953) 182-61-82	+	+	+	+	+
г. Тюмень, ул. Республики, 169/5	СЦ «Пульсар»	8(3452) 75-95-08 8(3452) 20-82-65	+		+	+	
г. Тюмень, ул. Николая Зелинского, 24	СЦ «КАНИФОЛЬ»	8(9292) 69-56-60; 60-56-60- городск.	+	+	+	+	+
г. Тюмень, ул. Ватутина, 55	Сервисный Центр«Ваш Дом»	8(3452) 47-35-69	+		+	+	+
г. Улан-Удэ, ул. Ербанова, 28	СЦ «Мастер»	8(3012) 21-89-63	+		+	+	+
г. Ульяновск, ул. Металлистов, д.16/7	АСЦ «Современный сервис»	8(8422) 73-44-22 8(8422) 73-29-19	+	+			+
г. Уфа, ул. Академика Ко- ролева, 6/1	ООО «Бирюса- сервис»	8(347) 236-57-07	+		+		
г. Уфа, пр-т. Салавата Юлаева, 59	«Импорт-сервис»	(347) 2281701	+		+	+	+
г. Уфа, ул. Мира, 7; ул. Менделеева, 153; пр. Октября, 42	СЦ «Дженерал»	8(347) 279-90-70 8(347) 241-62-02					+
г. Хасавюрт, ул. Махачка- линская, 70-А	«Техник-ise»	8(928) 048-93-10	+	+	+	+	+
г. Цимлянск, Ростовская обл., ул. Социалистическая, 15-А	«Телерадиотовары»	8(86391) 2-18-06	+		+		
г. Чебоксары, ул. Гагарина, 36	ЗАО «Телерадиосервис»	8(8352) 62-30-97 8(4942) 63-20-98	+		+		
г. Челябинск, ул. Производственная, 8Б	Рембыттехника	8(351) 239-39-34 8(351) 239-39-35	+	+	+	+	+
г. Челябинск, ул. Вороши- лова, 57 В, оф. 3	ООО РСЦ «Подобус»	8(351) 225-13-13 8(351) 236-12-40	+		+	+	+
г. Черкесск, пр. Ленина, 340-В	АСЦ «ЮГ-СЕРВИС»	8(8782) 27-30-60 8(8782) 27-70-77	+	+	+	+	+
г. Черкесск, ул. Первомай- ская, 48, оф. 11	АСЦ «Мак.Сим. »	8(8782) 25-04-66 8(8782) 25-19-15	+	+	+	+	+
г. Черкесск, Пятигорское шоссе, 13	СЦ «КАВКАЗ- СЕРВИС»	8(8782) 23-91-26 8(928) 385-22-42	+	+	+	+	+
г. Чита, ул. Токмакова, 33	«Центрбытсервис»	8(3022) 36-39-36 8(3022) 36-39-32	+	+	+	+	+

г. Шахты, Ростовская обл., ул. Садовая, 1	ТехноСервис	8(904) 345-83-18	+	+	+	+	+
г. Элиста, 3-й микрорайон, 21-А	«СКВ Сервис»	8(84722) 9-52-07 8(937) 469-52-07	+	+	+	+	+
г. Энгельс, ул. Петровская, 57	«Ремонт-сервис»	8(8453) 55-80-89 8(964) 848-45-06	+		+	+	+
г. Ярославль, ул. Угличская, 12	ООО «Трио-Сервис»	8(4852) 25-94-83	+		+		

UA

МІЖНАРОДНІ ГАРАНТІЙНІ ЗОБОВ'ЯЗАННЯ

Гарантія на виріб надається на термін 2 роки чи більше у випадку, якщо Законом про захист прав споживачів країни, в якій був придбаний виріб, передбачений більший мінімальний термін гарантії.

Всі умови гарантії відповідають Закону про захист прав споживачів і регулюються законодавством країни, у якій придбано виріб.

Гарантія і безкоштовний ремонт надаються в будь-якій країні, у яку виріб постачається компанією «Saturn Home Appliances» чи її уповноваженим представником, і де ніякі обмеження по імпорту чи інші правові положення не перешкоджають наданню гарантійного обслуговування і безкоштовного ремонту.

Випадки, на які гарантія і безкоштовний ремонт не поширюються:

1. Гарантійний талон заповнений неправильно.
2. Виріб вийшов з ладу через недотримання Покупцем правил експлуатації, зазначених в інструкції.
3. Виріб використовувався в професійних, комерційних чи промислових цілях (крім спеціально призначених для цих моделей, про що зазначене в інструкції).
4. Виріб має зовнішні механічні uszkodження, або uszkodження, викликані потраплянням всередину рідини, пилу, комах та інших сторонніх предметів.
5. Виріб має uszkodження, викликані недотриманням правил живлення від батарей, мережі чи акумуляторів.
6. Виріб піддавався розкриттю, ремонту чи зміні конструкції особами, не уповноваженими на ремонт; проводилося самостійне чищення внутрішніх механізмів тощо.
7. Виріб має природний знос частин з обмеженим терміном служби, витратних матеріалів і т. д.
8. Виріб має відкладення накипу всередині чи зовні ТЕНів, незалежно від якості використовуваної води.
9. Виріб має uszkodження, які викликані впливом високих (низьких) температур чи вогню на нетермостійкі частини виробу.
10. Виріб має uszkodження приладдя і насадок, що входять у комплект постачання виробу (фільтрів, сіток, мішків, колб, чаш, кришок, ножів, вінчиків, терок, дисків, тарілок, трубок, шлангів, щіток, а також мережних шнурів, шнурів навушників тощо).
11. Дефект виник внаслідок некоректного встановлення виробу не фахівцями уповноваженого сервісного центру постачальника.

Примітка: виріб здається в ремонт виключно в чистому вигляді.

З питань гарантійного обслуговування і ремонту звертайтеся до спеціалізованих сервісних центрів фірми «Saturn Home Appliances».

Перелік сервісних центрів постійно змінюється. Переглянути актуальний перелік спеціалізованих сервісних центрів можна на сайті:

<http://saturn.ua>, або дізнатися за телефоном гарячої лінії: 0-800 502-502

Місто, Адреса АСЦ	Назва АСЦ	№ телефона	Аудіо-Відео техні- ка (АВ)	Мала побутова техніка (МПП)	Велика побутова техніка (ВПП)	Кондиціонери	Холодильники, даді	Газові таганки	IT-техніка
Алчевськ, вул. Гагаріна, 36	Hi-Fi (Кіслов)	(06442) 9-11-37 (099) 052-10-01	+	+	+	+	+	+	+
Біла Церква, бул. Олександрійський (50- років Перемоги), 82	Маяк-сервіс (ФОП Паппа Ю.К.)	(04563) 6-84-13	+	+	+	+	+	+	+
Бердичів, вул. Житомирська, 57	Євросервіс	(04143) 4-06-36	+	+	+	-	+	+	+
Берегове, вул. І. Франка 43	ФОП Пруніца	(03141) 4-34-32	+	+	+	-	-	+	+
Вінниця, вул. Енергетична, 3а	ВФ ТОВ Лотос	(0432) 69-95-73, (067) 622-56-62	+	+	+	+	+	+	+
Вінниця, пров. Костя Широцького, 3а	Базелюк	(0432) 64-24-57 (0432) 64-26-22	-	+	+	-	-	-	-
Вінниця, вул. Космонавтів, 53	ФОП Призюк	(0432)-523509, 465590	+	+	+	+	+	+	+
Вінниця, пр-т. Юності, 16	Скормаг- Сервіс	(0432) 46-43-93 (0432) 46-82-13 (0432) 51-92-54 (067)-4304472	+	+	+	+	+	+	+
Дніпро, пр. Олександра Поля (Кі- рова), 59	ТОВ Лотос	(0562)-346705, (0562)-312957	+	+	+	+	+	+	+
Дніпро, вул. Олеся Гонча- ра, 6	Дінек-сервіс	(056) 735-63-28 (056) 735-63-25	+	+	+	-	-	+	+
Дніпро, вул. Коротка, 41-А, р-н Індустріальний	АСЦ Універсал- сервіс	(056) 790-04-60	+	+	+	+	+	+	+
Донецьк, вул. Університетська, 75	IQ Service	(050) 940-00-61, (063) 940-00-61, (062) 213-00-61	+	+	+	+	+	+	+
Житомир, вул. Львівська 11	СЦ Коваль (Єв- росервіс)	(0412) 555-515, (093) 461-95-96	+	+	+	+	+	+	+
Житомир, вул. Львівська, 8	Тандем-Сервіс	(0412) 471568, (067) 4115812	+	+	+	-	-	+	+
Житомир, вул. Комерційна, 4, офіс 222	Мельник	(0412) 482425, (067) 4102198	+	+	+	-	-	+	+
Житомир, вул. Новий буль- вар, 7	Техносервіс Сфера	(0412) 445-100, (096) 908-77-95	+	+	+	+	+	+	+
Запоріжжя, вул. Гоголя, 175	ЗФ ТОВ Лотос	(061) 787-50-51	+	+	+	+	+	+	+
Запоріжжя, вул. Грязнова, 67	ПП Електротех- ніка	(0612) 12-03-03 2120068	+	+	+	+	+	+	+
Запоріжжя, вул. Жаботинського, 50	"Ремпобутсервіс" (ФОП Калашник Г.В.)	(0612) 12-54-90, (0612) 20-03-22, (0612) 20-97-64,	+	+	+	+	+	+	-

		(0612) 20-97-65, (067) 631-10-81									
Івано-Франківськ, вул. Нова, 19-А	Бріз ЛТД	(0342) 55-95-25 (0342) 75-07-77	+	+	+	+	+	+	+	+	+
Канів, вул. Енергетиків (Леніна), 179	М-Н Сатурн	(067) 490-54-04	+	+	+	+	+	+	+	+	+
Київ, вул. Бориспільська 9, корп 57	Аматі-Сервіс	(044) 369-50-01	+	+	+	-	+	+	+	+	+
Київ, вул. Новоконстантинів- ська, 1-Б	ПП Михайленко О.А.	(044) 591-11-90	+	+	+	+	+	+	+	+	+
Кропивницький (Кірово- град), вул. Короленко,2	ЛОТОС	(0522) 35-79-23 (0522) 27-80-02 (0522) 27-33-00	+	+	+	+	+	+	+	+	+
Кропивницький (Кірово- град), вул. Чорновола, 1-В	Європобуттех (ПП Денисенко)	(0522) 27-28-40 (0522) 27-76-67	+	+	+	+	+	+	+	+	+
Коломия, вул. Привокзальна, 13	Бріз ЛТД	(097) 776-67-70 (097) 264-21-67	+	+	+	+	+	+	+	+	+
Костянтинівка, вул. Безнощенко, 10	ФОП Гусев В.О.	(06272) 2-62-23 (06272) 2-21-86 (050) 279-68-16	+	+	+	-	-	+	+	+	+
Коростень, вул. Жори Кудаківа, 2-В	ПП Муравицькі	(04142) 5-05-04	+	+	+	+	+	+	+	+	+
Подільськ (Котовськ) Котовськ, вул. Соборна, 192-Б	ТОВ Схід Сервіс Центр	(04862) 22-9-22 (050) 333-86-39	+	+	+	+	+	+	+	+	+
Краматорськ, вул. Шкільна, 7	Технолюкс СЦ	(050) 526-06-68	+	+	+	+	+	+	+	+	+
Краматорськ, б-р. Краматорський, 3	Елма Сервіс	(06264) 5-93-89 (06264) 8-85-97	+	+	+	+	+	+	+	+	+
Краматорськ, вул. Ринкова, 20	Сатурн-Донбас	(050) 973-20-14	+	+	+	-	-	+	+	+	+
Краматорськ, вул. Поштова, 5-А	Сатурн- Краматорськ	(0626) 41-21-34 (067) 255-79-90	+	+	+	+	+	+	+	+	+
Краматорськ, ул. Ярослава Мудрого (19 Партз'їзду) 67	Крам сервіс	(050) 473-56-12	+	+	+	+	+	+	+	+	+
Кременчук, вул. Академіка Мяслова (Радянська), 44, офіс 2	ФОП Дашко І.В.	(05366)-39192, (096)-446-7106, (066)-2304471	+	+	+	+	+	+	+	+	+
Кривий Ріг, вул. Соборності (Косіора), 64/7	КРФ ТОВ Лотос	(056) 440-07-79 (056) 440-01-19	+	+	+	+	+	+	+	+	+
Куп'янськ, пл. Центральна, 38-А	ФОП Щербак О.В.	(099) 2237998	+	+	+	+	+	+	+	+	+
Луцьк, вул. Ківерцівська	"Склад-магазин Сатурн" (ФОП Соловійов Р.Є.)	(0332) 290-752	+	+	+	+	+	+	+	+	+
Луцьк, вул. Перемоги, 24	ПП СЦ Сервіс- Майстер	(0332) 78-56-24, (0332) 78-56-25	+	+	+	+	+	+	+	+	+

Львів, вул. Шараневича, 28	Росімпекс	(032) 239-51-52 (032) 239-55-77	+	+	+	-	+	+	+
Львів, вул. Червоної калини, 106	Захід холод сер- віс	(032) 222-87-10 (032) 344-72-24	+	+	+	+	+	+	+
Макіївка, вул. Тайожна, 1К	Скіф АСЦ	(0623) 41-37-58	+	+	+	+	+	+	+
Маріуполь, бул. Меотіди (50-років Жо- втя), 32/18	Марф ТОВ Ло- тос	(0629) 49-60-05 (0629) 49-30-06	+	+	+	+	+	+	+
Маріуполь, пр-т. Металургів, 227	СЦ Реалсервіс	(098) 312-26-28 (095) 028-26-28	+	+	+	+	+	+	+
Маріуполь, пр-т. Будівельників, 84	Глобалтек	(0629) 49-18-81 (067) 597-56-15	+	+	+	+	+	+	+
Мелітополь, вул. Гетьмана Сагайдачного (Фрунзе), 42	АСЦ Компроміс	(0619) 44-44-00 (067) 858-83-21	+	+	+	+	+	+	+
Могилів-Подільський, вул. Покровська, 51-А	Скормаг-Сервіс	(04337) 6-48-47 (0432) 46-82-13	+	+	+	+	+	+	+
Мукачеве, вул. Пушкіна, 24/1а	Сигнал	(03131)-5-60-96, (099) 262-11-18	+	+	+	-	-	+	+
Миколаїв, вул. Чкалова, 33	ТСЦ Аладін	(0512) 47-04-96 (0512) 47-83-48	+	+	+	+	+	+	+
Миколаїв, Внутрішньоквартальний проїзд, 2	НФ ТОВ Лотос	(0512) 58-06-47 (0512) 58-06-46	-	+	+	+	+	+	+
Миколаїв, вул. Озерна, 17Б	АСЦ ТОВ фірма "Аладдин"	(0512) 58-21-80 (067) 517-05-70 (066) 705-64-44	-	+	+	+	+	+	+
Миколаїв, вул. Севастопольська, 65/3	ТОВ УТК Веда	(0512) 464-2-43, 464-0-53, 465-5- 59	-	-	-	+	+	+	+
Нікополь, вул. Електрометалургів, 54	Лікс	(066) 463-60-44	+	+	+	+	+	+	+
Нікополь, Вул. Шевченко, 189	(0566) 688-563, (050) 58-00-296	Рейнфорд АСЦ	+	+	+	+	+	+	+
Нова Каховка, вул. Заводська, 38	Стародубець А.В.	(095) 724-72-66 (067) 117-48-06	+	+	+	-	-	+	+
Новоград-Волинський, вул. Вокзальна, 38	СПД Кожедуб О.С	(04141) 5-20-10	+	+	+	+	+	+	+
Новомосковськ, вул. Сучкова, 54	ТОВ Лотос	(05693) 7-57-96	+	+	+	+	+	+	+
Одеса, вул. Щоголева, 14	ТОВ Схід Сервіс Центр	(0482) 32-00-05	+	+	+	+	+	+	+
Одеса, вул. Б. Хмельницького, 55	ПП Кушнір	(0482) 39-06-18 (094) 839-06-18	+	+	+	-	-	-	+
Одеса, вул. Л. Шмідта, 21	ТОВ Схід Сервіс Центр	(0482) 32-00-05	+	+	+	+	+	+	+
Одеса, вул. Новосельського, 66 (Тобольського, 2)	Ремус	(048) 731-77-03 (048) 731-77-04	+	+	+	-	-	+	+

Павлоград, вул. Дніпровська, 172-Б	АСЦ Інтерсервіс	(05632) 6-15-54, (066) 95-09-132, (067) 63-08-242	+	+	+	+	+	+	+	+
Пологи, вул. (Державна) Пролетар- ська, 75	Дивосервіс	(096) 284-08-36 (066) 085-75-39	+	+	+	-	+	+	+	+
Полтава, вул. Степного Фронту, 29	ПФ ТОВ Лотос	(0532) 69-42-62 (099) 60-14-24, (067) 63-06-023	+	+	+	-	+	+	+	+
Полтава, вул. Європейська, 66	НВТОВ "Пром- електроніка"	(0532) 61-56-21	+	+	+	+	+	+	+	+
Полтава, вул. Зеньківська, 21	Аматі-Сервіс	(0532) 69-09-46	+	+	+	+	+	+	+	+
Прилуки, (вул. Ветеранська) вул. Борців Революції, 101/1	ЧП Костюченко	(04637) 3-85-9 (095) 886-21-9 (063) 597-41-2 (067) 272-57-51	+	+	+	+	+	+	+	+
Прилуки, вул. Київська 371-А	Аматі-Сервіс	(04637) 5-39-82	+	+	+	+	+	+	-	-
Рівне, вул. Тиха,12	Електроніка- сервіс	(0362) 26-65-85	+	+	+	+	+	+	+	+
Рівне, пров. Робочий, 5	Рубікон	(0362) 43-33-40 (067) 360-42-42	-	-	+	+	+	-	-	-
Стрий, вул. Шевченка, 171-Б\10	КП "Телерадіо- сервіс"	(03245) 5-83-81	+	+	+	+	+	+	+	+
Суми, вул. Білопольське шосе, 19	ПП Панченко	(096) 340-06-96	+	+	+	-	-	+	+	+
Суми, вул. Петропавлівська 86/1	СЦ Ельф	(0542) 660-300, 650-340, 655-510	+	+	+	+	+	+	+	+
Тернопіль, вул. Чалдаєва,2	АСЦ Сем (Саму- ляк)	(067) 357-63-78 (050) 512-48-87	+	+	+	+	+	+	+	+
Умань, вул. Успенська (Ленінської іскри) 1/24	Електро-сервіс	(04744) 4-66-14 (04744) 4-61-34	+	+	+	-	-	+	+	+
Ужгород, вул. Легоцького, 3, корпус 2	Ремонт домаш- ньої техніки АСЦ	(0312) 65-42-66 (099) 557-53-07	+	+	+	+	+	+	+	+
Харків, вул. Полтавський шлях, 3	ПП «Тевяшов»	(057) 734-97-24 (057) 712-51-81	+	+	+	+	-	+	+	+
Харків, вул. Бакуліна, 12	ФОП Горбенко А.І.	(057) 717-13-39 (057) 702-16-20	+	+	+	-	-	+	+	+
Харків, вул. Фонвізіна, 18, (Кашена-Марселя, 42 А)	ПП Саванов	(096) 595-37-46	+	+	+	-	-	+	+	+
Херсон, вул. Соборна (Ле- ніна), 35	ПП Командин	(0552) 42-02-35	-	-	-	+	-	-	-	-
Херсон, пр. 200 років Херсона, 9	ХФ ТОВ Лотос	(0552) 43-40-40 (050) 494-60-43	+	+	+	+	+	+	+	+
Херсон, вул. Димитрова, 23	ТТЦ Електроніка (ФОП Токар Ю.І.)	(0552) 29-60-42	+	+	+	-	-	+	+	+
Хмельницький, вул. Молодіжна, 7	Орбіта-Ікстал	(0382) 66-45-01 (063) 075-08-89	+	+	+	+	+	+	+	+

Хмельницький , вул. Молодіжна, 8	Радіодонор АСЦ	(0382) 70-47-00 (0382) 70-47-07 (03822) 66-46-16	+	+	+	+	+	+	+	+
Хмельницький, вул. Курчатова, 18	Тритон	(0382) 78-37-73 (0382) 78-37-55	+	+	+	+	+	+	+	+
Черкаси, вул. Громова, 146, офіс 102	Техно-холод	(0472) 56-34-78 (0472) 50-03-54 (0472) 56-42-16 (096) 505-63-63	+	+	+	+	+	+	+	+
Чернігів, вул. 77-ї Гвардійської дивізії, 1	ТОВ Вена	(0462)-601585	+	+	+	+	+	+	+	+
Чернівці, вул. Лук'яна Кобилиці, 76	ФОП Блошко Є.І.	(0372) 55-48-69 (050) 434-55-29	+	+	+	+	+	+	+	+
Чернівці, вул. Головна, 265/А	СЦ ЧП Гринчук	(0372) 58-43-01	+	+	+	+	+	+	+	+
Шепетівка, вул. Некрасова, 3	Рубікон	(03840) 4-00-17 (067) 360-16-32	+	+	+	-	-	+	+	+

Город	Юр лицо	Название СЦ	Адрес СЦ	Телефон СЦ
Алматы	ТОО Classic Service	Classic Service	Щепкина ул., 35А	(7273) 09-75-15
Астана	ИП Видякин	Жана Жулдыз	Богенбая пр., 23/1, оф.16	(7172) 30-56-66
Караганда	ИП Левин	Прогресс	мкр. Гульдер, 1-1	(7212) 33-18-21
Кокшетау	ПК Промавтоматика	Промавтоматика	Северная ул., 33	(7162) 25-49-72
Талдыкорган	ИП «МЕГАсервис»	МЕГАсервис	Алдабергенова ул., 149	(7282) 390839
Актобе	ТОО Авис Медиа Сервис	Авис Медиа Сервис	Алия Молдагулова ул., 5	(7132) 51-88-89, 90-89-00
Тараз	ИП Михальчук	ИП Михальчук	Толе-би ул., 51	(7262) 45-13-56
Уральск	ТОО AV Service	AV Service	Абулхаир хана пр., 51	(7112) 93-99-49
Экибастуз	ТОО Электрон Сервис Центр	ТОО Электрон Сервис Центр	Строительная ул., 34	(7187) 22-22-23
Оскемен	ИП Ермаков	ИП Ермаков	Ворошилова ул., 183	(7232) 52-10-90
Костанай	ТОО Норд Трейдинг	Норд Трейдинг	Павлова ул., 50	(7142) 50-03-25
Темиртау	ТОО Сервисный центр Огма	Огма	Горка Дружбы ул., 6/1	(7213) 90-44-46
Семей	ТОО Дельта	Дельта	8 Марта ул., 85	(7222) 54-02-73
Павлодар	ИП Маковецкий	Диатэкс	Академика Сатпаева ул., 33	(7182) 62-49-00
Атырау	ИП DSD Group	DSD Сервис	Абдрахманова ул., 11	(7122) 49-32-88

GB

WARRANTY COUPON

**When purchasing the product,
please require its checking before you;**

BE SURE

**that the goods sold to you, are functional and complete
and that the warranty coupon is filled in correctly.**

This warranty coupon confirms the absence of any defects in the product you purchased and provides for free of charge repair of the product failed through the fault of the manufacturer throughout the period of warranty service and free of charge repair.

Failing the presentation of this coupon, in case of its improper filling in, in the absence of the payment document proving the purchasing fact, infringement of factory seals (if any), and also in cases indicated in the warranty obligations, the claims are not accepted, and no warranty service and free of charge repair is made!

The warranty coupon is valid only in the original copy with the stamp of trading organization, signature of the seller, date of sale and signature of the buyer.

Complex home appliances should be installed by supplier's authorized service centers, authorized specialists. In the case of a malfunction of the home appliance because of incorrect installation, the buyer must pay the cost of the visit (call) of the specialist, as well as the cost of fault diagnostics if necessary.

CZ

ZÁRUČNÍ LIST

**Při koupi výrobku
žádejte o jeho vyzkoušení ve Vaší přítomnosti,**

PRESVĚDČTE SE,

**že Vám prodaný výrobek je dobře fungující a kompletní
a že záruční list je vyplněn správně.**

Tento záruční list potvrzuje, že na Vámi koupeném výrobku nejsou žádné vady a zajišťuje bezplatnou opravu nefungujícího přístroje z viny výrobce, během celé záruční doby.

Bez předložení tohoto listu, při jeho nesprávném vyplnění, v případě nepřítomnosti platebních dokumentu, který potvrzují nákup, porušení plomb výrobce (jsou-li na výrobku) a také v případech, které jsou uvedené v záručním listě, nároky se nepřijímají a záruční oprava se neprovádí!

Záruční list je platný jenom jako originál s razítkem obchodní organizace, podpisem prodáváče, termínem prodeje a podpisem zákazníka.

Instalace komplexní spotřebiče musí být provedena autorizovaným servisním střediskem, specialistou. V případě poruchy v důsledku nesprávné instalace výrobku, kupující je povinen uhradit náklady na výjezd (volání) odborný, pokud je to nezbytné, a náklady na diagnostiku poruch.

RU

ГАРАНТИЙНЫЙ ТАЛОН

**При покупке изделия
требуйте его проверки в Вашем присутствии,
УБЕДИТЕСЬ,
что проданный Вам товар исправен и полностью укомплектован,
гарантийный талон заполнен правильно.**

Данный гарантийный талон подтверждает отсутствие каких-либо дефектов в купленном Вами изделии и обеспечивает бесплатный ремонт вышедшего из строя изделия по вине производителя в течение всего срока гарантийного обслуживания и бесплатного ремонта.

Без предъявления данного талона, при его неправильном заполнении, при отсутствии расчетного документа, свидетельствующего факт покупки, нарушении заводских пломб (если они имеются на изделии), а также в случаях, указанных в гарантийных обязательствах, претензии не принимаются, а гарантийный и бесплатный ремонт не производится!

Гарантийный талон действителен только в оригинале со штампом торгующей организации, подписью продавца, датой продажи, подписью покупателя.

Установка сложных бытовых приборов должна осуществляться уполномоченными поставщиком сервисными центрами, специалистами. В случае возникновения поломки по причине некорректной установки изделия покупатель должен оплатить стоимость выезда (вызова) специалиста, а в случае необходимости и стоимость диагностики неисправности.

UA

ГАРАНТІЙНИЙ ТАЛОН

**При придбанні виробу
вимагайте його перевірки у Вашій присутності,
ПЕРЕКОНАЙТЕСЬ,
що проданий Вам товар справний і цілком укомплектований,
гарантийний талон заповнений правильно.**

Даний гарантійний талон підтверджує відсутність будь-яких дефектів у купленому Вами виробі і забезпечує безкоштовний ремонт виробу, що вийшов з ладу, з вини виробника протягом всього терміну гарантійного обслуговування і безкоштовного ремонту.

Без пред'явлення даного талона, при його неправильному заповненні, при відсутності розрахункового документу, що засвідчує факт покупки, порушенні заводських пломб (якщо вони є на виробі), а також у випадках, зазначених у гарантійних зобов'язаннях, претензії не приймаються, а гарантійний і безкоштовний ремонт не проводиться!

Гарантійний талон дійсний тільки в оригіналі зі штампом торгуючої організації, підписом продавця, датою продажу і підписом покупця.

Встановлення складних побутових приладів повинно здійснюватися уповноваженими постачальником сервісними центрами, фахівцями. В разі виникнення поломки з причини некоректного встановлення виробу покупець повинен сплатити вартість виїзду (виклику) фахівця, а в разі необхідності і вартість діагностування несправності.

Saturn®

WARRANTY COUPON

ZÁRUČNÍ LIST

ГАРАНТИЙНЫЙ ТАЛОН

ГАРАНТІЙНИЙ ТАЛОН

SATURN HOME APPLIANCES S.R.O.
TISKARSKA 563/6, 108 00, PRAGUE, CZECH REPUBLIC

Model/Артикул

Serial number/Sériové číslo/Серийный номер/Серійний номер

Date of sell/Termín prodeje/Дата продажи/Дата продажу

Shop stamp/Razítko obchodu/Штамп магазина/Штамп магазину

Seller's signature/Podpis prodavače/Подпись продавца/Підпис продавця

Buyer's Signature confirming the acquaintance and consent with terms of free of charge maintenance service of the product, and absence of the complaints on appearance and color of the product. Podpis zákazníka, potvrzující seznámení a souhlas s podmínkami bezplatného záručního servisu výrobku, a také neexistence nároků na vnějšek a barvu výrobku.

Подпись покупателя, подтверждающая ознакомление и согласие с условиями бесплатного сервисно-технического обслуживания изделия, а также отсутствие претензий к внешнему виду и цвету изделия.

Підпис покупця, що підтверджує ознайомлення і згоду з умовами Безкоштовного сервісно-технічного обслуговування виробу, а також Відсутність претензій до зовнішнього вигляду та кольору виробу.

ВІДМІТКИ ПРО ВСТАНОВЛЕННЯ ВИРОБУ*

Дата встановлення	Назва організації, СЦ	№ наряду	ПІБ та підпис майстра	
			ПІБ та підпис споживача**	

*Побутові прилади, для введення в експлуатацію котрих необхідні установочні, монтажні роботи, повинні вводитись в експлуатацію уповноваженими спеціалістами сервісних центрів постачальника. В разі виникнення несправності виробу з причини некоректної установки, виріб може бути знятий з гарантійного обслуговування, а покупець повинен сплатити вартість виїзду (виклику) фахівця, а в разі необхідності і вартість діагностування несправності.

ВІДМІТКИ ПРО ПРОВЕДЕННЯ СЕРВІСНОГО ОБСЛУГОВУВАННЯ

Дата прийому в ремонт	Заявлений споживачем недолік	№ наряду	Назва організації, СЦ	Перелік виконаних робіт	Перелік встановлених запчастин	Дата завершення ремонту	ПІБ та підпис майстра	
							ПІБ та підпис споживача**	

** Підпис споживача свідчить про прийняття виробу в робочому стані.

ОТМЕТКИ ОБ УСТАНОВКЕ ИЗДЕЛИЯ *

Дата установки	Название организации, СЦ	№ наряда	ФИО и подпись мастера
			ФИО и подпись потребителя **

*Бытовые приборы, для ввода в эксплуатацию которых необходимы установочные, монтажные работы, должны вводиться в эксплуатацию уполномоченными специалистами сервисных центров поставщика. В случае возникновения неисправности по причине некорректной установки, изделие может быть снято с гарантийного обслуживания, а покупатель должен оплатить стоимость выезда (вызова) специалиста, а в случае необходимости и стоимость диагностики неисправности.

ОТМЕТКИ О ПРОВЕДЕНИИ СЕРВИСНОГО ОБСЛУЖИВАНИЯ

Дата приема в ремонт	Заявленный потребителем недостаток	№ наряда	Название организации, СЦ	Перечень выполненных работ	Перечень установленных запчастей	Дата завершения монтажа	ФИО и подпись мастера	
							ФИО и подпись потребителя **	Для**

** Подпись потребителя свидетельствует о приеме изделия в рабочем состоянии.

NOTES ABOUT THE INSTALLATION OF THE DEVICE*

Installation date	Name of organization, Service Center	Order №	Repairer 's surname, name, patronymic and signature
			Client's surname, name, patronymic and signature **

*Household appliances for commissioning of which installation and mounting works are required should be commissioned by the supplier's authorized service center specialists. In case of a malfunction of the product because of incorrect installation, the product may become invalid for warranty service, and the buyer must pay the cost of the visit (call) of the specialist, as well as the cost of a fault diagnostics if necessary.

NOTES ABOUT CARRYING OUT SERVICE MAINTENANCE

Date of receipt for repair	Client's declared problem	Order №	Name of organization, Service Center	List of performed work	List of installed spare parts	The repair end date	Repairer 's surname, name, patronymic and signature
							Client's surname, name, patronymic and signature

** Client's signature certifies the appliance's receipt at a working condition.

<h1>Saturn®</h1>	<h1>Saturn®</h1>	<h1>Saturn®</h1>
Model/Артикул/Артикул.....	Model/Артикул/Артикул.....	Model/Артикул/Артикул.....
Date of sale/Дата продажу/Дата прода- жи/.....	Date of sale/Дата продажу/Дата прода- жи/.....	Date of sale/Дата продажу/Дата прода- жи/.....
Serial number/Серійний номер/ Серійний номер	Serial number/Серійний номер/ Серійний номер	Serial number/Серійний номер/ Серійний номер
Name of the Trade Company and Stamp/ Назва торгової організації і штамп/Наименование торговой органи- зации и штамп	Name of the Trade Company and Stamp/ Назва торгової організації і штамп/Наименование торговой органи- зации и штамп	Name of the Trade Company and Stamp/ Назва торгової організації і штамп/Наименование торговой органи- зации и штамп
M.п./М.п/Stamp	M.п./М.п/Stamp	M.п./М.п/Stamp
Customer's address, phone#, name, sur- name/Адреса, телефон, ПІБ спожива- ча/Адрес, телефон, ФИО потребите- ля.....	Customer's address, phone#, name, sur- name/Адреса, телефон, ПІБ спожива- ча/Адрес, телефон, ФИО потребите- ля.....	Customer's address, phone#, name, sur- name/Адреса, телефон, ПІБ спожива- ча/Адрес, телефон, ФИО потребите- ля.....
Date of Receiving/Дата прийому/Дата прие- ма	Date of Receiving/Дата прийому/Дата прие- ма	Date of Receiving/Дата прийому/Дата прие- ма
Date of Return/Дата видачі/Дата выда- чи	Date of Return/Дата видачі/Дата выда- чи	Date of Return/Дата видачі/Дата выда- чи
Defect/Дефект/Дефект.....	Defect/Дефект/Дефект.....	Defect/Дефект/Дефект.....
Stamp of the Service Center, signature/ Печатка сервісного центру, підпис Пе- чатъ сервісного центра, подпись	Stamp of the Service Center, signature/ Печатка сервісного центру, підпис Пе- чатъ сервісного центра, подпись	Stamp of the Service Center, signature/ Печатка сервісного центру, підпис Пе- чатъ сервісного центра, подпись
M.п./М.п/Stamp <i>COUPON 3</i>	M.п./М.п/Stamp <i>COUPON 2</i>	M.п./М.п/Stamp <i>COUPON 1</i>

Клієнт дає згоду на обробку своїх персональних даних, відповідно до закону України Про захист персональних даних від 01 червня 2010 року №2297 VI.