

Mașină de spălat

Manual de utilizare

WW1*B*****



SAMSUNG



Cuprins

Informații privind siguranța	4
Ce trebuie să știți despre instrucțiunile de siguranță	4
Simboluri importante de siguranță	4
Instrucțiuni importante privind siguranța	5
Avertizări extrem de importante privind instalarea	6
Atenționări privind instalarea	8
Avertizări extrem de importante privind utilizarea	8
Atenționări privind utilizarea	10
Avertizări extrem de importante privind curățarea	13
Instrucțiuni referitoare la marcajul DEEE	13
Ecodesign	14
Instalare	15
Ce este inclus	15
Cerințe de instalare	17
Instalare pas cu pas	19
Înainte de a începe	29
Setări inițiale	29
Indicații pentru rufe	29
Recomandare detergent	33
Indicații privind sertarul pentru detergent	34
Operațiuni	37
Panou de control	37
Pași simpli pentru pornire	39
Informații generale despre cicluri	40
Setări	43
Întreținere	44
Curățare tambur	44
Smart Check 	45
Evacuare de urgență	46
Curățarea	47
Recuperarea după îngheț	50
Pregătirea pentru perioade lungi de neutilizare	50



Depanare	51
Aspecte de verificat	51
Codurile de informare	55
Specificații tehnice	57
Diagramă cu instrucțiuni privind îngrijirea materialelor textile	57
Protejarea mediului	59
Garanția pentru piesele de schimb	59
Fișă de specificații	60
Informații EPREL	62
Informații orientative (conform UE 2019/2023)	62
Informații de contact	63
Aveți întrebări sau comentarii?	63

Informații privind siguranța

Felicitări pentru noua dumneavoastră mașină de spălat Samsung. Acest manual conține informații importante despre instalarea, utilizarea și întreținerea aparatului dvs. Vă rugăm să citiți acest manual pentru a profita de toate avantajele și caracteristicile mașinii dumneavoastră de spălat.

Ce trebuie să știți despre instrucțiunile de siguranță

Citiți cu atenție acest manual pentru a vă asigura că știți să acționați în siguranță și eficient numeroasele caracteristici și funcții ale noului dumneavoastră aparat. Păstrați manualul într-o locație sigură din apropierea aparatului pentru consultări ulterioare. Utilizați acest aparat exclusiv în scopul pentru care a fost conceput, potrivit instrucțiunilor cuprinse în prezentul manual.

Avertismentele și instrucțiunile importante privind siguranța cuprinse în prezentul manual nu acoperă toate condițiile și situațiile care pot apărea. Este responsabilitatea dumneavoastră să vă folosiți simțul practic și să dați dovadă de atenție și grijă la instalarea, întreținerea și utilizarea mașinii dumneavoastră de spălat.

Deoarece următoarele instrucțiuni de utilizare acoperă diferite modele, caracteristicile mașinii dumneavoastră de spălat pot fi puțin diferite față de cele descrise în acest manual și este posibil să nu se aplice toate semnele de avertizare. Dacă aveți întrebări sau nelămuriri, contactați cel mai apropiat centru de service sau căutați asistență și informații online pe site-ul www.samsung.com.

Simboluri importante de siguranță

Semnificațiile pictogramelor și semnelor din acest manual:

AVERTISMENT

Pericole sau acțiuni riscante care pot provoca **vătămări corporale grave sau decesul și/sau daune materiale.**

ATENȚIE

Pericole sau acțiuni riscante, care pot provoca **vătămări corporale și/sau daune materiale.**

NOTĂ

Indică faptul că există un risc de vătămare corporală sau de deteriorare a bunurilor.

Citiți instrucțiunile

Aceste semne de avertizare au rolul de a preveni vătămarea corporală a dvs. și a persoanelor din apropiere.

Respectați-le întotdeauna.

După ce citiți acest manual, păstrați-l într-un loc sigur, pentru consultări ulterioare.

Citiți toate instrucțiunile înainte de a utiliza aparatul.

La fel ca în cazul oricărui aparat electric cu componente în mișcare, există posibilitatea apariției unor pericole. Pentru a utiliza în siguranță acest aparat, familiarizați-vă cu modul acestuia de funcționare și utilizați-l cu atenție.



Instrucțiuni importante privind siguranța

AVERTISMENT

Pentru a reduce riscurile de incendiu, de electrocutare sau de vătămări corporale în timpul utilizării aparatului, respectați aceste instrucțiuni de bază referitoare la siguranță, inclusiv următoarele:

1. Acest aparat nu trebuie să fie utilizat de către persoane (incluzând aici și copiii) cu afecțiuni fizice, senzoriale sau mentale sau fără experiență și cunoștințe în acest sens, decât dacă sunt supravegheate sau dacă sunt instruite cu privire la utilizarea aparatului de către o persoană responsabilă pentru siguranța lor.
2. **Pentru utilizare în Europa:** Acest dispozitiv poate fi utilizat de copiii cu vârsta de peste 8 ani și de către persoanele cu capacități psihice, senzoriale sau mentale reduse, sau lipsite de experiență și cunoștințe, dacă au fost supravegheate sau instruite cu privire la utilizarea dispozitivului în siguranță și înțeleg pericolele implicate. Copiii nu trebuie să se joace cu aparatul. Operațiunile de curățare și de întreținere de către utilizator nu trebuie să fie realizate de către copii fără a fi supravegheați.
3. Copiii trebuie să fie supravegheați pentru a fi împiedicați să se joace cu aparatul.
4. În cazul în care cablul de alimentare este deteriorat, acesta trebuie înlocuit de către producător, de către agentul de service al acestuia sau de către o persoană cu calificare similară, pentru a evita riscurile.
5. Utilizați seturile noi de furtunuri furnizate împreună cu aparatul; nu reutilizați seturile vechi de furtunuri.



Informații privind siguranța

6. În cazul aparatelor cu orificii pentru ventilație la bază, asigurați-vă că acestea nu sunt obstrucționate de un covor.
7. **Pentru utilizare în Europa:** Copiii cu vârsta sub 3 ani nu trebuie să aibă acces la aparat decât dacă sunt supravegheați permanent.
8. **ATENȚIE:** Pentru a putea evita pericolele legate de resetarea involuntară a siguranței termice, acest aparat nu trebuie alimentat printr-un dispozitiv extern de comutare, cum ar fi un cronometru sau conectat la un circuit care este în mod obișnuit pornit și oprit de utilități.
9. Acest aparat este destinat utilizării numai pentru activitățile casnice și nu este destinat utilizării în următoarele cazuri:
 - zonele pentru personal din bucătăriile spațiilor comerciale, birourilor sau altor medii de lucru;
 - ferme;
 - de către clienți în hoteluri, moteluri și alte medii de tip rezidențial;
 - în unități de cazare, cu mic dejun inclus;
 - în zone de uz comun în blocurile de apartamente sau în spălătorii.

Avertizări extrem de importante privind instalarea

AVERTISMENT

Acest aparat trebuie să fie instalat de către un tehnician calificat sau de către o companie specializată.

- Nerespectarea acestei cerințe poate conduce la electrocutare, la incendiu, la explozie, la probleme cu aparatul sau la vătămare corporală.

Acest aparat este greu. Aveți grijă la ridicarea sa.

Conectați ferm cablul de alimentare la o priză de perete care respectă specificațiile locale privind energia electrică. Utilizați priza numai pentru acest aparat și nu utilizați un prelungitor.

- Utilizarea prizei de perete pentru mai multe aparate folosind un cablu prelungitor cu mai multe prize sau prelungind cablul de alimentare poate conduce la electrocutare sau la incendiu.
- Asigurați-vă că tensiunea, frecvența și curentul de alimentare respectă specificațiile produsului. Nerespectarea acestei instrucțiuni poate duce la electrocutare sau la incendiu.

Îndepărtați în mod regulat orice substanțe străine, precum praf sau apă, de pe terminalele ștecherului și de pe punctele de contact, utilizând o cârpă uscată.

- Deconectați ștecherul cablului de alimentare și curățați-l cu o lavetă uscată.
- Nerespectarea acestei instrucțiuni poate duce la electrocutare sau la incendiu.

Conectați ștecherul cablului de alimentare la o priză de perete astfel încât cablul să fie îndreptat spre podea.

- Dacă introduceți ștecherul în priză în direcția opusă, firele electrice din interiorul cablului se pot deteriora, ceea ce poate duce la electrocutare sau incendiu.

Nu lăsați materialele de ambalat la îndemâna copiilor, deoarece pot fi periculoase.

- Dacă un copil își pune o pungă peste cap, se poate sufoca.

În cazul în care aparatul, ștecherul sau cablul de alimentare este deteriorat, contactați cel mai apropiat centru de service.

Acest aparat trebuie să fie împământat corect.

Nu împământați aparatul la o conductă de gaze, la o conductă de apă din plastic sau la cablul de telefonie.

- Acest lucru poate duce la electrocutare, incendiu, explozie sau probleme cu aparatul.
- Nu conectați niciodată cablul de alimentare la o priză care nu dispune de împământare corespunzătoare și asigurați-vă că sunt respectate reglementările naționale și regionale.

Nu instalați acest aparat în apropierea unui radiator sau a altor materiale inflamabile.

Nu instalați acest aparat într-un loc cu umezeală, ulei sau praf sau într-un loc expus direct la lumina soarelui sau la apă (ploaie).

Nu instalați acest aparat într-un loc expus la temperaturi scăzute.

- Dacă îngheață, țevile se pot sparge.

Nu instalați aparatul într-un loc în care se pot produce scurgeri de gaze.

- Acest lucru poate provoca electrocutări sau incendii.

Nu folosiți un transformator.

- Acest lucru poate provoca electrocutări sau incendii.

Nu utilizați un ștecher deteriorat, un cablu deteriorat sau o priză de perete desprinsă.

- Acest lucru poate provoca electrocutări sau incendii.

Nu trageți și nu îndoiiți excesiv cablul de alimentare.

Nu răsușiți și nu înnoțați cablul de alimentare.

Nu agățați cablul de alimentare de un obiect metalic, nu așezați un obiect greu peste acesta, nu introduceți cablul de alimentare printre obiecte și nu îl împingeți în spațiul din spatele aparatului.

- Acest lucru poate provoca electrocutări sau incendii.

Nu trageți de cablul de alimentare când deconectați ștecherul.

- Deconectați ștecherul cablului de alimentare ținând de ștecher.
- Nerespectarea acestei instrucțiuni poate duce la electrocutare sau la incendiu.



Informații privind siguranța

Acest aparat trebuie poziționat astfel încât ștecherul, robinetele de alimentare cu apă și conductele de scurgere să poată fi accesate cu ușurință.

Vă rugăm să aveți în vedere faptul că în urma reparației efectuate de către un furnizor de servicii neautorizat, reparației efectuate de dumneavoastră sau a oricărei intervenții non-profesionale asupra produsului, Samsung nu este responsabilă pentru nicio deteriorare a aparatului, orice vătămare sau orice altă problemă de siguranță a acestuia cauzată de orice încercare de reparare a dispozitivului care nu respectă cu atenție aceste instrucțiuni de reparație și întreținere. Orice deteriorare a produsului cauzată de încercarea de a repara produsul de către orice altă persoană decât un furnizor de servicii certificat Samsung, nu va fi acoperită de garanție.

Atenționări privind instalarea

ATENȚIE

Acest aparat trebuie poziționat astfel încât ștecherul cablului de alimentare să fie ușor de accesat.

- Nerespectarea acestei cerințe poate conduce la electrocutare sau incendiu din cauza pierderilor electrice.

Instalați aparatul pe o podea rezistentă, plană, care îi poate susține greutatea.

- Nerespectarea acestei cerințe poate conduce la vibrații anormale, deplasare, zgomote sau probleme cu aparatul.

Avertizări extrem de importante privind utilizarea

AVERTISMENT

Dacă echipamentul este inundat, opriți imediat alimentarea cu apă și curent electric și contactați cel mai apropiat centru de service.

- Nu atingeți ștecherul cablului de alimentare cu mâinile ude.
- Nerespectarea acestei instrucțiuni poate conduce la electrocutare.

Dacă aparatul generează un zgomot neobișnuit, un miros de ars sau fum, deconectați imediat cablul de alimentare și contactați cel mai apropiat centru de service.

- Nerespectarea acestei instrucțiuni poate duce la electrocutare sau la incendiu.

În cazul unor scurgeri de gaze (precum propan, gaz petrolier lichefiat etc.), aerisiți imediat, fără să atingeți ștecherul cablului de alimentare. Nu atingeți aparatul sau cablul de alimentare.

- Nu folosiți un ventilator.
- O scânteie poate provoca o explozie sau un incendiu.

Îndepărtați mânerul ușii mașinii de spălat înainte de a arunca aparatul.

- În cazul blocării în interiorul aparatului, copiii se pot sufoca.

Asigurați-vă că îndepărtați ambalajul (materialul spongios, polistirenul extrudat) de la baza mașinii de spălat înainte de utilizarea acesteia.

Nu spălați articole contaminate cu benzină, kerosen, benzen, diluant, alcool sau alte substanțe inflamabile sau explozibile.

- Acest lucru poate conduce la electrocutare, incendiu sau explozie.



Nu deschideți ușa mașinii de spălat cu forța în timpul funcționării acesteia (spălare la temperatură ridicată/uscare/centrifugare).

- Apa care se scurge din mașina de spălat poate cauza arsuri sau poate face podeaua alunecoasă. Aceasta poate conduce la vătămare.
- Deschiderea forțată a ușii poate conduce la deteriorarea aparatului sau la vătămare.

Nu atingeți ștecherul cablului de alimentare cu mâinile ude.

- Vă puteți electrocuta.

Nu opriți aparatul prin scoaterea din priză a cablului de alimentare în timpul funcționării.

- Reintroducerea cablului de alimentare în priză de perete poate provoca o scânteie și poate conduce la electrocutare sau incendiu.

Nu lăsați copiii să intre în sau să se urce pe aparat.

- Aceasta poate conduce la electrocutare, arsuri sau vătămare.

Nu introduceți mâna sau un obiect metalic sub mașina de spălat în timpul funcționării.

- Aceasta poate conduce la vătămare.

Nu deconectați aparatul de la priză trăgând de cablul de alimentare. Apucați întotdeauna bine ștecherul și trageți-l din priză printr-o mișcare în linie dreaptă.

- Deteriorările cablului de alimentare pot duce la scurtcircuite, incendii și/sau electrocutări.

Nu încercați să reparați, să dezasamblați sau să modificați singur aparatul.

- Nu utilizați o altă siguranță (precum cupru, sârmă de oțel etc.) decât siguranța standard.
- Dacă trebuie să reparați sau să reinstalați aparatul, contactați cel mai apropiat centru de service.
- Nerespectarea acestei instrucțiuni poate conduce la electrocutare, la incendiu, la probleme cu aparatul sau la vătămare corporală.

În cazul în care furtunul de alimentare cu apă se desprinde de la robinetul de apă și inundă aparatul, deconectați cablul de alimentare.

- Nerespectarea acestei instrucțiuni poate duce la electrocutare sau la incendiu.

Deconectați cablul de alimentare când aparatul nu este utilizat pentru perioade îndelungate de timp sau în timpul unei furtuni cu tunete și fulgere.

- Nerespectarea acestei instrucțiuni poate duce la electrocutare sau la incendiu.

Dacă în aparat pătrund substanțe străine, scoateți cablul de alimentare din priză și contactați cel mai apropiat Serviciu de asistență pentru clienți Samsung.

- Acest lucru poate provoca electrocutări sau incendii.

Nu lăsați copiii (sau animalele de casă) să se joace în sau pe mașina de spălat. Ușa mașinii de spălat nu se deschide cu ușurință din interior, iar copiii se pot răni grav în cazul în care sunt blocați înăuntru.



Informații privind siguranța

Atenționări privind utilizarea

ATENȚIE

Când mașina de spălat este contaminată cu o substanță străină, precum detergent, murdărie, resturi alimentare etc., deconectați cablul de alimentare și curățați mașina de spălat o cârpă umedă și moale.

- Nerespectarea acestei instrucțiuni poate conduce la decolorare, deformare, deteriorare sau rugină.

Geamul din partea frontală se poate sparge în urma unui impact puternic. Fiți atenți la acesta când utilizați mașina de spălat.

- Dacă geamul se sparge, poate provoca vătămări.

Deschideți încet robinetul de apă după o perioadă lungă de neutilizare, după o avarie a alimentării cu apă sau la reconectarea furtunului de alimentare cu apă.

- Presiunea aerului din furtunul de alimentare cu apă sau din țeava de apă poate provoca deteriorarea unei piese din aparat sau scurgeri de apă.

Dacă are loc o eroare de scurgere în timpul funcționării, verificați dacă există o problemă de scurgere.

- Dacă mașina de spălat este utilizată în timp ce este inundată din cauza unei probleme de scurgere, există pericolul de electrocutare sau incendiu.

Introduceți complet rufele murdare în mașina de spălat, astfel încât acestea să nu se prindă în ușă.

- Dacă rufele se prind în ușă, acestea sau mașina de spălat se pot deteriora sau pot apărea scurgeri de apă.

Opriti alimentarea cu apă atunci când nu utilizați mașina de spălat.

- Asigurați-vă că șuruburile de pe conectorul furtunului de alimentare cu apă sunt strânse corespunzător.

Aveți grijă ca garnitura din cauciuc și sticla ușii frontale să nu fie contaminate cu o substanță străină (de exemplu, reziduuri, fibre, păr etc.).

- Dacă în ușă este prinsă o substanță străină sau ușa nu este închisă complet, pot apărea scurgeri de apă.

Deschideți robinetul de apă și verificați strângerea corespunzătoare a conectorului furtunului de alimentare cu apă înainte de utilizarea aparatului. Asigurați-vă, de asemenea, că nu există scurgeri de apă.

- Dacă șuruburile sau conectorul furtunului de alimentare cu apă sunt slăbite, pot apărea scurgeri de apă.

Aparatul pe care l-ați achiziționat este destinat exclusiv uzului casnic.

Utilizarea în scopuri profesionale se consideră o utilizare greșită a aparatului. În acest caz, aparatul nu va fi acoperit de garanția standard furnizată de Samsung, iar producătorul nu poate fi făcut răspunzător pentru funcționări necorespunzătoare sau pentru defecțiuni cauzate de o astfel de utilizare greșită.

Nu vă așezați pe aparat și nu plasați obiecte (precum rufe, lumânări aprinse, țigări aprinse, veselă, substanțe chimice, obiecte metalice etc.) pe aparat.

- În caz contrar, se poate ajunge la electrocutare, la incendiu, la probleme cu aparatul sau la vătămare corporală.

Nu pulverizați materiale volatile (ex. insecticid) pe suprafața aparatului.

- În afară de faptul că sunt nocive pentru sănătate, acestea pot provoca electrocutări, incendii sau probleme cu aparatul.



Nu așezați în apropierea mașinii de spălat obiecte care generează câmpuri electromagnetice.

- Aceasta poate conduce la vătămare din cauza funcționării necorespunzătoare.

Apa evacuată în timpul ciclului de uscare sau de spălare la temperatură ridicată este fierbinte. Nu atingeți apa.

- Vă puteți provoca arsuri sau leziuni.

Timpul de scurgere poate varia în funcție de temperatura apei. Dacă temperatura apei este prea mare, procesul de scurgere începe după răcirea apei.

Nu spălați, centrifugați sau uscați huse de scaun, covorașe sau articole impermeabile (*) dacă aparatul dumneavoastră nu are un ciclu special pentru spălarea acestora.

(*): Lenjerie de pat din lână, pelerine de ploaie, veste de pescuit, pantaloni de schi, saci de dormit, chiloței de suport pentru scutec, costume de baie și huse de mașină, motocicletă și bicicletă etc.

- Nu spălați covorașe groase sau dure, chiar dacă indicatorul mașinii de spălat se află la programul de îngrijire. Aceasta poate provoca rănire sau deteriorarea mașinii de spălat, pereților, podelei sau articolelor din cauza vibrațiilor anormale.
- Nu spălați pățuri sau preșuri cu întăritură de cauciuc. Întăritura de cauciuc se poate desprinde și se poate lipi de interiorul tamburului, cauzând defecțiuni, precum probleme de evacuare.

Nu folosiți mașina de spălat când sertarul pentru detergent este scos.

- Aceasta poate provoca electrocutare sau vătămare din cauza scurgerilor de apă.

Nu atingeți interiorul tamburului în timpul uscării sau imediat după aceea, deoarece este fierbinte.

- Există pericolul de arsuri.

Sticla ușii se înfierbântă în timpul spălării și uscării. Prin urmare, nu atingeți sticla ușii.

De asemenea, nu lăsați copiii să se joace în jurul mașinii de spălat sau nu-i lăsați să atingă sticla ușii.

- Există pericolul de arsuri.

Nu introduceți mâna în sertarul pentru detergent.

- Aceasta poate provoca vătămări, deoarece există pericolul prinderii mâinii în dispozitivul de introducere a detergentului.

Scoateți ghidajul pentru detergent lichid (numai pentru modelele aplicabile) atunci când folosiți detergent pudră.

- În caz contrar, se poate scurge apă prin partea din față a sertarului pentru detergent.

Nu introduceți niciun fel de obiect (cum ar fi pantofi, deșeuri alimentare, animale) în afară de rufe în mașina de spălat.

- Aceasta poate provoca deteriorarea mașinii de spălat sau rănirea gravă și decesul în cazul animalelor de casă din cauza vibrațiilor anormale.

Nu apăsați butoanele cu ajutorul unor obiecte ascuțite, cum ar fi ace, cuțite, unghii etc.

- Aceasta poate conduce la electrocutare sau la vătămare corporală.

Nu spălați rufe contaminate cu uleiuri, creme sau loțiuni care se găsesc de obicei în magazinele de îngrijire a pielii sau în clinicile de masaj.

- Aceasta poate provoca deformarea garniturii din cauciuc și determina scurgeri de apă.



Informații privind siguranța

Nu lăsați obiecte metalice, cum ar fi ace de siguranță, agrafe de păr sau înălțător în tambur perioade îndelungate de timp.

- Aceasta poate provoca ruginirea tamburului.
- Dacă începe să apară rugină pe suprafața tamburului, aplicați un agent de curățare (neutru) pe suprafață și utilizați un burete pentru a o îndepărta. Nu utilizați niciodată o perie de sârmă.

Nu utilizați detergenți pentru spălare chimică direct și nu spălați, clătiți sau centrifugați rufe contaminate cu detergent pentru spălare chimică.

- Aceasta poate provoca combustia spontană sau aprinderea din cauza căldurii generate de oxidarea uleiului.

Nu utilizați apa din dispozitivele de răcire/încălzire a apei.

- Aceasta poate provoca defecțiuni ale mașinii de spălat.

Nu utilizați săpun natural de mâini la mașina de spălat.

- Dacă acesta se întărește și se acumulează în mașina de spălat, pot rezulta probleme cu aparatul, decolorare, rugină sau mirosuri neplăcute.

Introduceți șosetele și sutienele în plasa de spălat și spălați-le împreună cu celelalte rufe.

Nu spălați rufe mari precum lenjeria de pat în plasa de spălat.

- Nerespectarea acestei instrucțiuni poate provoca răniri din cauza vibrațiilor anormale.

Nu utilizați detergent întărit.

- Dacă acesta se acumulează în mașina de spălat, poate provoca scurgeri de apă.

Asigurați-vă că buzunarele tuturor articolelor de îmbrăcăminte care urmează să fie spălate sunt goale.

- Obiectele dure sau ascuțite, cum ar fi monedele, acele de siguranță, cuietele, șuruburile sau pietrele pot provoca deteriorări grave ale aparatului.

Nu spălați haine cu cataramă, nasturi mari sau alte elemente metalice grele.

Sortați rufe în funcție de culoare pe baza rezistenței culorilor și selectați ciclul recomandat, temperatura apei și funcțiile suplimentare.

- Acest lucru poate provoca decolorarea sau deteriorarea materialului.

Aveți grijă să nu lăsați copiii să își prindă degetele în ușa atunci când o închideți.

- În caz contrar, există pericolul de rănire.

Pentru a evita apariția mirosurilor neplăcute și a mucegaiului, lăsați ușa deschisă după un ciclu de spălare, pentru a permite uscarea tamburului.

Pentru a evita acumularea de calcar, lăsați sertarul pentru detergent deschis după un ciclu de spălare și uscați-l pe interior.



Avertizări extrem de importante privind curățarea

⚠️ AVERTISMENT

Nu curățați aparatul pulverizând apă direct pe acesta.

Nu utilizați agenți de curățare acizici, foarte concentrați.

Nu folosiți benzen, diluant sau alcool pentru a curăța aparatul.

- Acest lucru poate conduce la decolorare, deformare, deteriorare, electrocutare sau incendiu.

Înainte de curățare sau de efectuarea operațiilor de întreținere, deconectați aparatul de la priza de perete.

- Nerespectarea acestei instrucțiuni poate duce la electrocutare sau la incendiu.

Instrucțiuni referitoare la marcajul DEEE



Cum se elimină corect acest produs (Deșeurii de echipamente electrice și electronice)

(Aplicabil în țări cu sisteme de colectare separate)

Acest simbol de pe produs, accesorii și documentație indică faptul că produsul și accesoriile sale electronice (încărcător, căști, cablu USB) nu trebuie eliminate împreună cu alte deșeurii menajere la finalul duratei lor de utilizare. Dat fiind că eliminarea necontrolată a deșeurilor poate dăuna mediului înconjurător sau sănătății umane, vă rugăm să separați aceste articole de alte tipuri de deșeurii și să le reciclați în mod responsabil, promovând astfel reutilizarea durabilă a resurselor materiale.

Utilizatorii casnici trebuie să-l contacteze pe distribuitorul care le-a vândut produsul sau să se intereseze la autoritățile locale unde și cum pot să ducă aceste articole pentru a fi reciclate în mod ecologic.

Utilizatorii comerciali trebuie să-și contacteze furnizorul și să consulte termenii și condițiile din contractul de achiziție. Acest produs și accesoriile sale electronice nu trebuie eliminate împreună cu alte deșeurii comerciale.

Pentru informații legate de angajamentele asumate de către Samsung în domeniul mediului înconjurător și pentru obligațiile legale ale produselor, de ex., REACH, WEEE sau Baterii, vizitați pagina noastră de sustenabilitate, disponibilă prin pagina www.samsung.com

Eliminarea la deșeurii a produsului în Franța



FR

Cet appareil
et ses accessoires
se recyclent

REPRISE
À LA LIVRAISONÀ DÉPOSER
EN MAGASINÀ DÉPOSER
EN DÉCHÈTERIE

Points de collecte sur www.quefairedemesdechets.fr
Privilégiez la réparation ou le don de votre appareil !

FR

ÉLÉMENTS
D'EMBALLAGE
+ LIVRET
+ FEUILLE



Séparez les éléments avant de trier



Informații privind siguranța

Română

Ecodesign

Pentru instrucțiuni detaliate despre instalarea și curățarea mașinii de spălat, precum și despre proiectarea ecologică (conform (EU)2019/2023), accesați site-ul Samsung (<http://www.samsung.com>), Asistență > Pagina de start pentru Asistență, apoi introduceți numele modelului.



Instalare

Urmați cu atenție aceste instrucțiuni pentru a asigura instalarea corespunzătoare a mașinii de spălat și pentru a preveni accidentele în timpul spălatului.

Ce este inclus

Asigurați-vă că sunt incluse toate piesele în ambalajul produsului. Dacă aveți probleme cu mașina de spălat sau cu piesele, contactați un centru de clienți Samsung local sau distribuitorul.

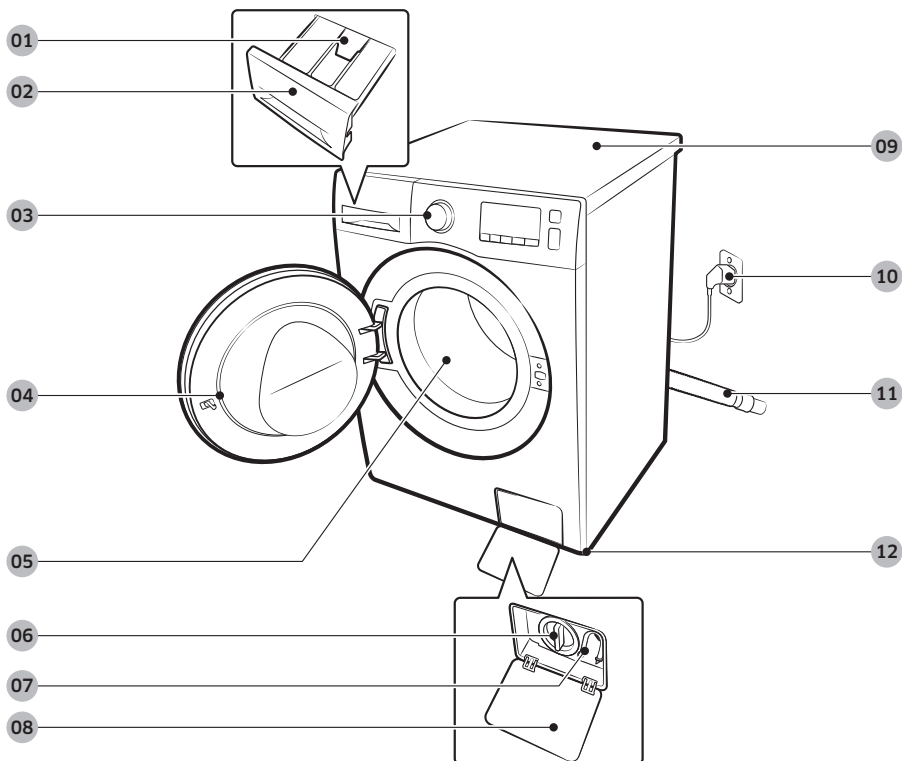

01 Mâner de eliberare

02 Sertar pentru detergent

03 Panou de control

04 Ușă

05 Tambur

06 Filtru de scame

07 Tub de golire de urgență

08 Ușiță filtru

09 Blat

10 Ștecher cablu de alimentare

11 Furtun de evacuare

12 Piciorușe de echilibrare



Instalare



Cheie fixă



Capace de șuruburi

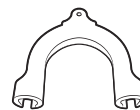

Ghidaj pentru furtun



Furtun de alimentare cu apă rece



Furtun de alimentare cu apă caldă

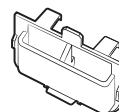

Ghidaj detergent lichid



Supapă de verificare (furnizată doar la anumite modele)



Element de fixare a capacului

NOTĂ

- Cheie fixă: Pentru îndepărtarea bolțurilor de transport și echilibrarea mașinii de spălat.
- Capace de șuruburi: Pentru acoperirea orificiilor după îndepărtarea bolțurilor de transport. Numărul de capace pentru orificiile șuruburilor (de la 3 la 6) depinde de model.
- Ghidaj pentru furtun: Pentru suspendarea furtunului de evacuare în țeava de scurgere sau în chiuvetă.
- Furtun de alimentare cu apă rece/caldă: Pentru alimentarea cu apă a mașinii de spălat. (Furtunul de alimentare cu apă caldă este disponibil doar pentru anumite modele.)
- Ghidaj detergent lichid: Introduceți-l în compartimentul de detergent pentru spălarea cu detergent lichid.

Accesorii (nu sunt furnizate)

- Kit de suprapunere
 - SKK-SS* (doar pentru modelele WW1*BB*****)
 - SKK-UD* (doar pentru modelele WW1*BG*****)
 - Kitul de suprapunere este necesar pentru a stivui un uscător pe o mașină de spălat.



Cerințe de instalare

Alimentarea electrică și împământarea

- Utilizați un circuit separat destinat special pentru mașina de spălat.

Pentru a asigura o împământare corespunzătoare, mașina de spălat este prevăzută cu un cablu de alimentare cu ștecher cu trei pini, pentru utilizarea cu o priză instalată corect și cu împământare.

Consultați-vă cu un electrician calificat sau cu un tehnician de service dacă nu sunteți sigur în legătură cu împământarea.

Nu modificați ștecherul furnizat. Dacă acesta nu se potrivește cu priza, apelați la un electrician calificat, care să instaleze o priză corespunzătoare.

AVERTISMENT

- NU utilizați un cablu prelungitor.
- Utilizați numai cablul de alimentare furnizat împreună cu mașina de spălat.
- NU legați niciodată firul de împământare la conducte de plastic, țevi de gaz sau conducte de apă caldă.
- Conductorii de împământare conectați greșit pot provoca electrocutare.

Alimentarea cu apă

Presiunea corectă a apei pentru această mașină de spălat este între 50 kPa și 1000 kPa. Dacă presiunea apei este sub 50 kPa, este posibil ca supapa de alimentare cu apă să nu se închidă complet. Sau este posibil să dureze mai mult umplerea tamburului, ceea ce poate duce la oprirea mașinii de spălat. Robinetele de apă nu trebuie să se afle la o distanță mai mare de 120 cm de partea posterioară a mașinii de spălat, pentru ca furtunurile de alimentare furnizate să ajungă până la mașina de spălat.

Pentru a reduce riscul de scurgeri:

- Asigurați-vă că robinetele de apă sunt ușor accesibile.
- Închideți robinetele de apă când mașina de spălat nu este în uz.
- Verificați cu regularitate eventualele scurgeri la garniturile furtunului de admisie a apei.

ATENȚIE

Înainte de a utiliza mașina de spălat prima dată, verificați toate racordurile de la supapa pentru apă și robinete pentru a detecta eventualele scurgeri.

Evacuarea apei

Samsung recomandă o înălțime a conductei fixe de 60-90 cm. Furtunul de evacuare trebuie să fie conectat cu clema la conducta fixă, iar conducta fixă trebuie să acopere complet furtunul de evacuare.



Instalare

Amplasarea mașinii de spălat

Pentru performanțe optime, mașina de spălat trebuie să fie instalată pe o pardoseală solidă. Pardoselile din lemn pot necesita ranforsări pentru a minimiza vibrațiile și/sau încărcăturile neuniforme. Mochetele și suprafețele din gresie moale nu opun o rezistență adecvată la vibrații și pot provoca deplasarea ușoară a mașinii de spălat în timpul ciclului de centrifugare.

ATENȚIE

NU instalați mașina de spălat pe o platformă sau pe o structură cu susținere slabă.

Temperatura apei

Nu instalați mașina de spălat în zone în care apa poate îngheța, deoarece mașina de spălat reține întotdeauna o cantitate mică de apă în supape, în pompe și în furtunuri. Apa înghețată rămasă în piesele de racordare poate deteriora curelele, pompa și alte componente ale mașinii de spălat.

Instalarea în nișe sau în dulapuri

Distanțele minime pentru funcționare stabilă:

În lateral	25 mm
Sus	25 mm
Partea din spate	50 mm
În față	550 mm

În cazul în care mașina de spălat este instalată în același loc cu un uscător, partea frontală a nișei sau a dulapului trebuie să aibă un orificiu de aerisire neobstrucționat de cel puțin 550 mm. Instalată fără alt echipament, mașina de spălat nu necesită un orificiu special de aerisire.



Instalare pas cu pas

PASUL 1 Alegeți un loc de instalare

Cerințe privind locul de instalare:

- Suprafață tare și plană, fără mochete sau pardoseli care ar putea obstrucționa ventilarea
- Nu este expus direct la soare
- Dispune de spațiu suficient pentru ventilare și cablare
- Temperatura ambientală este întotdeauna mai mare decât punctul de îngheț (0 °C)
- Nu este expus la surse de căldură

PASUL 2 Îndepărtați bolțurile de transport

Îndepărtați ambalajele produsului și scoateți toate bolțurile de transport.

NOTĂ

Numărul de bolțuri de transport poate fi diferit, în funcție de model.

AVERTISMENT

- Ambalajele pot fi periculoase pentru copii. Nu lăsați ambalajele (pungi de plastic, polistiren etc.) la îndemâna copiilor.
- Pentru a evita să vă răniți, acoperiți orificiile cu capace după ce ați îndepărtat bolțurile de transport. Nu mutați mașina de spălat fără a monta în prealabil bolțurile de transport. Montați bolțurile de transport înainte de a muta mașina de spălat într-o altă locație. Păstrați bolțurile pentru transport într-un loc sigur pentru a le utiliza în viitor.

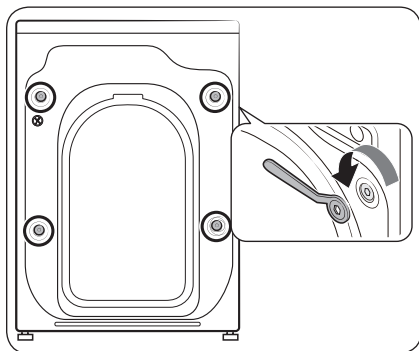

1. Localizați bolțurile de transport (marcate cu cercuri în figură) în partea din spate a mașinii de spălat.
2. Utilizând cheia fixă furnizată, slăbiți toate bolțurile de transport rotindu-le în sens antiorar.

NOTĂ

Trebuie să păstrați bolțurile de transport pentru a le utiliza în viitor.

Instalare

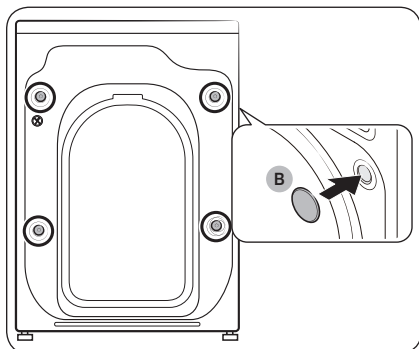

3. Introduceți **capacele de bolțuri (B)** în orificii (marcate cu cercuri în figură).

PASUL 3 Reglați picioarele de echilibrare

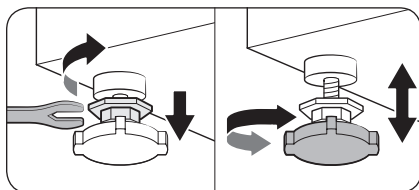

1. Împingeți ușor mașina de spălat în poziția dorită. Dacă forțați prea tare se pot deteriora picioarele de echilibrare.
2. Echilibrați mașina de spălat prin reglarea manuală a picioarelor de echilibrare.

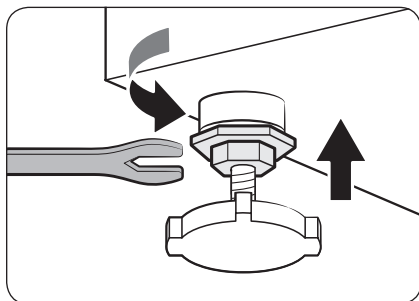

3. Când finalizați echilibrarea, strângeți piulițele utilizând cheia.

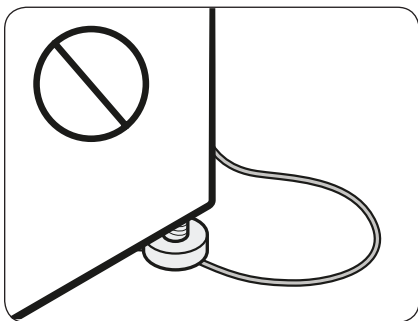

⚠ ATENȚIE

Când instalați produsul, trebuie să vă asigurați că piciorușele de echilibrare nu apasă pe cordoul de alimentare cu energie electrică.

⚠ ATENȚIE

Asigurați-vă că piciorușele de echilibrare sunt așezate pe suprafața podelei pentru a evita ca mașina de spălat să se deplaseze sau să producă zgomote din cauza vibrației. Apoi, verificați dacă mașina de spălat nu se clatină. Dacă mașina de spălat se clatină, strângeți piulițele.



Instalare

PASUL 4 Conectați furtunul de alimentare cu apă

Furtunul de alimentare cu apă oferit poate fi diferit, în funcție de model. Urmați instrucțiunile în funcție de furtunul de alimentare cu apă oferit.

Conectarea la un robinet filetat

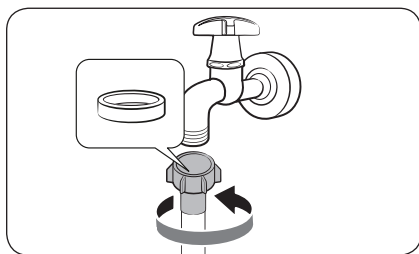

1. Conectați furtunul de alimentare cu apă la robinet și apoi rotiți în sens orar conectorul, după cum se arată.

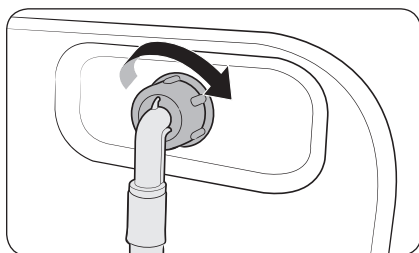

2. Racordați celălalt capăt al furtunului de alimentare cu apă la supapa de admisie a apei din partea din spate a mașinii de spălat. Rotiți furtunul în sens orar pentru a strânge.

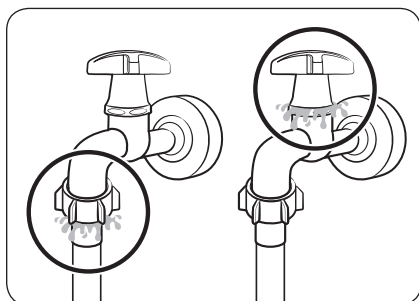

3. Deschideți robinetul și verificați dacă există scurgeri în jurul racordurilor. Dacă apar scurgeri de apă, repetați pașii de mai sus.

AVERTISMENT

Dacă apar scurgeri de apă, opriți funcționarea mașinii de spălat și deconectați-o de la sursa de alimentare electrică. Apoi, contactați un centru de service local Samsung, în cazul unei scurgeri de la furtunul de apă sau contactați un tehnician specializat în țevi, în cazul unei scurgeri de la robinetul de apă. În caz contrar, acest lucru poate provoca electrocutare.



⚠ ATENȚIE

Nu întindeți forțat furtunul de alimentare cu apă. Dacă furtunul este prea scurt, înlocuiți-l cu unul mai lung, pentru presiune înaltă.

Conectarea la un robinet nefiletat

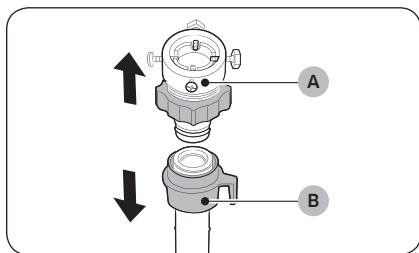

1. Îndepărtați adaptorul (A) de la furtunul de alimentare cu apă (B).

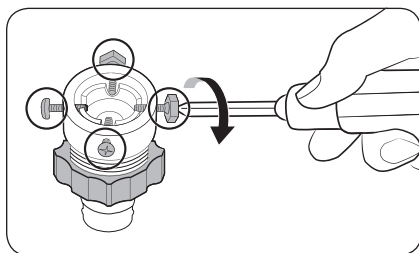

2. Utilizați o șurubelniță Phillips pentru a slăbi cele patru șuruburi de pe adaptor.

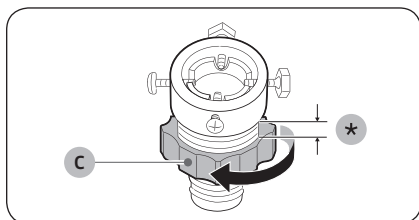

3. Țineți adaptorul și rotiți piesa (C) în direcția săgeții pentru a o slăbi cu 5 mm (*).

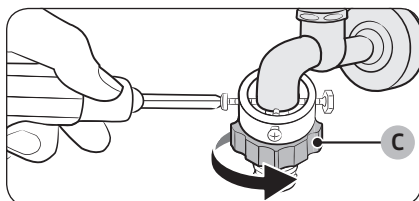

4. Introduceți adaptorul în robinet și apoi strângeți șuruburile în timp ce ridicați adaptorul.
5. Rotiți piesa (C) în direcția săgeții pentru a o strânge.

Instalare

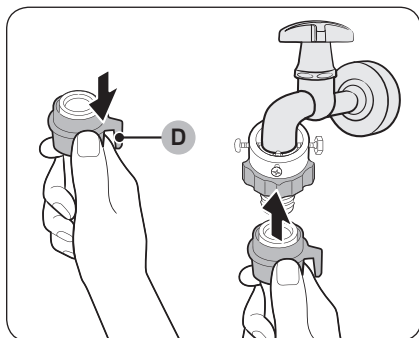

- În timp ce trageți în jos de **piesa (D)** de pe furtunul de alimentare cu apă, conectați furtunul de alimentare cu apă la adaptor. Apoi, eliberați **piesa (D)**. Furtunul trebuie să facă un clic atunci când se potrivește în adaptor.

- Pentru a finaliza conectarea furtunului de alimentare cu apă, consultați 2 și 3 din secțiunea „**Conectarea la un robinet filetat**”.

NOTĂ

- După ce racordați furtunul de alimentare cu apă la adaptor, asigurați-vă că este racordat corect trăgând de furtun în jos.
- Utilizați un tip de robinet obișnuit. În cazul în care robinetul are secțiune pătrată sau este prea mare, îndepărtați inelul distanțier înainte de a introduce robinetul în adaptor.

Pentru modelele cu admisie suplimentară pentru apă caldă:

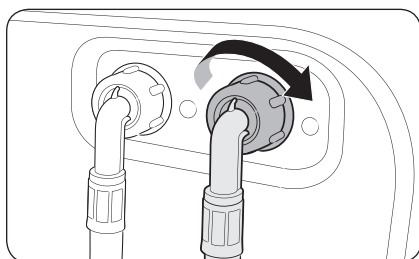

- Racordați capătul roșu al furtunului de alimentare cu apă caldă la intrarea de alimentare cu apă caldă din partea din spate a mașinii.
- Racordați celălalt capăt al furtunului de alimentare cu apă caldă la robinetul pentru apă caldă.

Supapă de verificare (numai la modelele aplicabile)

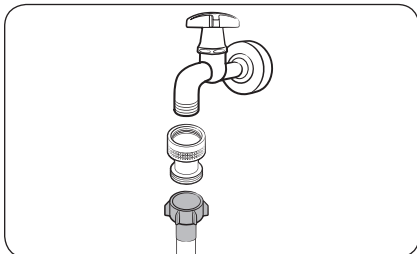

Înainte de a conecta furtunul de alimentare cu apă la un robinet de apă, conectați supapa de verificare furnizată la robinetul de apă, apoi conectați furtunul de alimentare cu apă.

Furtun Aqua (numai la modelele aplicabile)

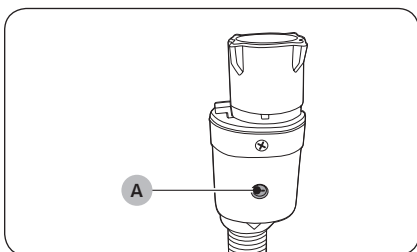

Furtunul „Aqua” avertizează utilizatorii în cazul în care există risc de scurgeri. Acesta detectează debitul apei și **indicatorul (A)** din centru devine roșu în caz de scurgere.

NOTĂ

Capătul furtunului anti-inundație Aqua trebuie montat la robinetul de apă, nu la mașina de spălat.

Instalare

PASUL 5 Poziționați furtunul de evacuare

Furtunul de evacuare poate fi poziționat în trei moduri:

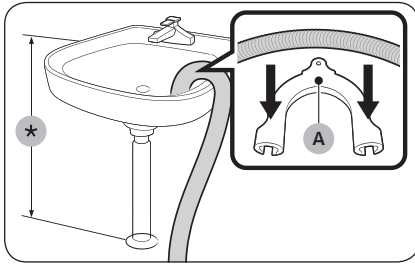

Peste marginea unei chiuvete

Furtunul de evacuare trebuie să se afle la o înălțime de 60-90 cm (*) față de podea. Pentru a menține capătul furtunului de evacuare îndoit, utilizați **ghidajul din plastic (A)** furnizat. Prindeți ghidajul pe perete utilizând un cârlig pentru a asigura evacuarea stabilă.

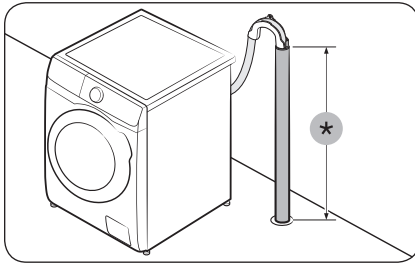

Evacuarea apei într-o conductă de scurgere.

Înălțimea conductei de scurgere trebuie să fie între 60 și 90 cm (*). Este recomandat să utilizați o conductă verticală cu înălțime de 65 cm.

- Pentru a vă asigura că furtunul de evacuare rămâne pe poziție, utilizați ghidajul din plastic pentru furtun (consultați figura).
- Pentru a preveni scurgerea fluxului de apă în timpul evacuării, asigurați-vă că ați introdus furtunul de evacuare 15 cm în țeava de evacuare.
- Pentru a preveni deplasarea furtunului de evacuare, fixați ghidajul pentru furtun pe perete.

Cerințe privind conducta fixă:

- un diametru minim de 5 cm
- o capacitate minimă de transport de 60 litri pe minut

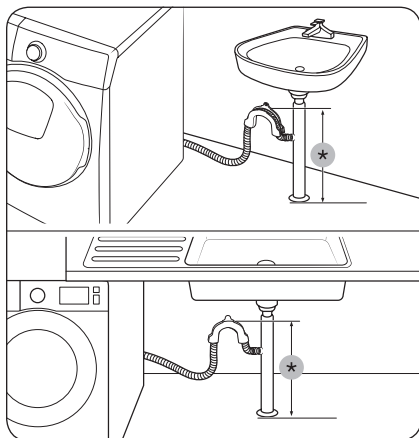

Evacuarea apei într-o derivație a conductei de scurgere a chiuvetei

Conducta de scurgere a chiuvetei trebuie să fie deasupra sifonului chiuvetei, astfel încât capătul furtunului să se afle la cel puțin 60 cm de sol.

(*) : 60 cm

⚠ ATENȚIE

Îndepărtați capacul de pe derivația țevii de scurgere înainte de a racorda țeava de scurgere la acesta.

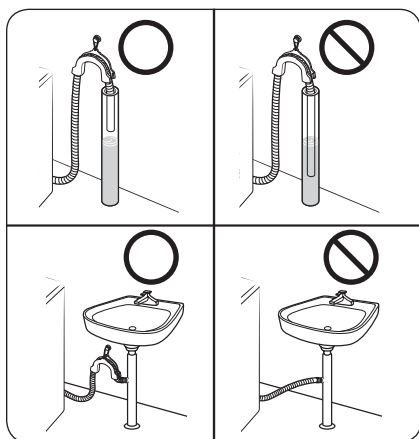

⚠ ATENȚIE

Nu așezați furtunul în locuri cu apă stătută sau într-un bazin cu apă. Apa se poate întoarce în mașina de spălat.

Instalare

PASUL 6 Pornire

Conectați cablul de alimentare la o priză electrică de perete care este corect clasificată, cu împământare și protejată de o siguranță sau de un disjuncteur. Apoi apăsați butonul **Alimentare** pentru a porni mașina de spălat.

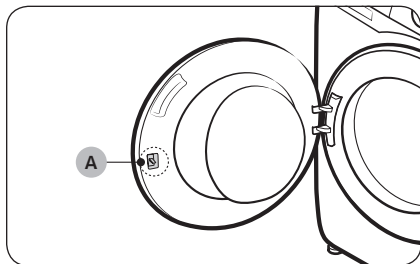

NOTĂ

Zăvorul ușii (mâner) (A) este proiectat din construcție pentru a fi ușor desprins, pentru a putea facilita introducerea zăvorului ușii în ușă.

NOTĂ

Dacă ușa este blocată în timpul instalării, conectați cablul de alimentare și porniți alimentarea. Ușa se va debloca.

Înainte de a începe

NOTĂ

Înainte de a spăla rufele pentru prima dată, trebuie să parcurgeți un program complet de spălare fără articole în tambur.

Setări inițiale

Lansați modul Calibrare (recomandat)

Prin modul Calibrare, mașina de spălat detectează cu precizie greutatea rufelor. Înainte de a lansa modul Calibrare, verificați dacă tamburul este gol.

1. Opriți apoi porniți mașina de spălat.
2. Țineți apăsat simultan butoanele **Temperatură** și **Întârziere finalizare** timp de 3 secunde pentru a intra în modul Calibrare. Apare mesajul „Cb”.
3. Apăsați **Start/Pauză** pentru a începe ciclul de Calibrare.
4. Tamburul se va roti aproximativ 3 minute. (Direcția de rotație a tamburului poate să difere, în funcție de model.)
5. La finalizarea ciclului, pe afișaj apare „0” și mașina de spălat se oprește automat.
6. Mașina de spălat poate fi utilizată în acest moment.

Indicații pentru rufe

PASUL 1 Sortare

Sortați rufele după următoarele criterii:

- Eticheta cu indicații privind curățarea: Sortați rufele în categoriile: bumbac, fibre mixte, materiale sintetice, mătase, lână și viscoză.
- Culoare: Separați rufele albe de rufele colorate.
- Dimensiuni: Amestecarea articolelor de diferite dimensiuni în tambur îmbunătățește performanțele spălării.
- Sensibilitate: Spălați separat articolele delicate, cu ajutorul opțiunii Ușor de călcat pentru articole noi din lână pură, perdele și articole din mătase. Verificați etichetele de pe articole.

NOTĂ

Verificați eticheta de pe rufe și sortați-le în funcție de recomandările de pe aceasta înainte de a începe spălarea.



Înainte de a începe

PASUL 2 Golirea buzunarelor

Goliți toate buzunarele articolelor vestimentare

- Obiectele de metal, precum monedele, acele și cataramele de pe haine pot deteriora celelalte articole puse la spălat, precum și tamburul.

Întoarceți articolele vestimentare cu butoanele și elementele de broderie la interior

- Dacă fermoarele pantalonilor sau ale jachetelor sunt deschise în timpul spălării, tamburul se poate deteriora. Fermoarele trebuie să fie închise și fixate cu o sfoară înainte de spălare.
- Îmbrăcămintea cu fire lungi se poate agăța de alte haine. Verificați dacă ați fixat firele înainte de a începe spălarea.

PASUL 3 Utilizarea unei plase pentru spălare

- Sutienele (care se pot spăla în apă) trebuie să fie introduse într-o plasă pentru spălare. Elementele de metal ale sutienelor se pot rupe și pot deteriora alte rufe.
- Rufe de măruntă, ușoare, cum ar fi șosetele, mănușile, ciorapii lungi și batistele, se pot prinde în jurul ușii. Introduceți-le într-o plasă fină de rufe.
- Nu spălați plasa de rufe singură, fără alte rufe. Aceasta poate cauza vibrații excesive, care pot deplasa mașina de spălat și cauza vătămări.

PASUL 4 Prespălare (dacă este necesar)

Selectați opțiunea Prespălare pentru ciclul selectat, dacă rufe sunt foarte murdare. Când selectați opțiunea Prespălare, asigurați-vă că ați pus detergent pudră în compartimentul principal de spălare.

PASUL 5 Determinarea capacității de încărcare

Nu supraîncărcați mașina de spălat. Supraîncărcarea poate duce la spălarea insuficientă a rufelor. Pentru capacitatea de încărcare în funcție de tipul de rufe, consultați pagina 40.

NOTĂ

Când spălați lenjerie de pat sau huse de pat, durata de spălare poate fi prelungită sau eficiența centrifugării poate fi diminuată. Pentru lenjerie de pat sau huse de pat, turația maximă recomandată a ciclului de centrifugare este de 800 rpm și capacitatea de încărcare este de 2,0 kg sau mai puțin.

ATENȚIE

Încărcătura dezechilibrată poate reduce eficiența centrifugării.





PASUL 6 Utilizarea tipului corect de detergent

Tipul de detergent pe care trebuie să îl utilizați depinde de tipul țesăturii (bumbac, material sintetic, articole delicate, lână), culoare, temperatura de spălare și gradul de murdărire. Utilizați întotdeauna detergent „cu spumare redusă”, creat special pentru mașinile de spălat automate.

NOTĂ

- Respectați recomandările producătorului detergentului, care țin cont de greutatea rufelor, de gradul de murdărire și de duritatea apei din zona dumneavoastră. Dacă aveți dubii în legătură cu duritatea apei, contactați societatea locală de distribuție a apei.
- Nu utilizați detergent care tinde să se întărească sau să se solidifice. Acest detergent poate rămâne după ciclul de limpezire, blocând evacuarea apei.

ATENȚIE

Atunci când spălați lână utilizând ciclul  **WOOL (LÂNĂ)**, folosiți numai detergent lichid neutru. Detergentul pulbere poate rămâne pe rufe în timpul ciclului  **WOOL (LÂNĂ)** și le poate decolora.



Înainte de a începe

Detergent de rufe tip capsule

Pentru a obține cele mai bune rezultate atunci când utilizați detergent de rufe tip capsule, urmați instrucțiunile de mai jos.

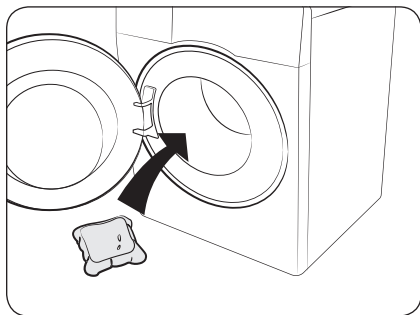

1. Așezați capsula pe fundul tamburului gol, spre partea din spate.

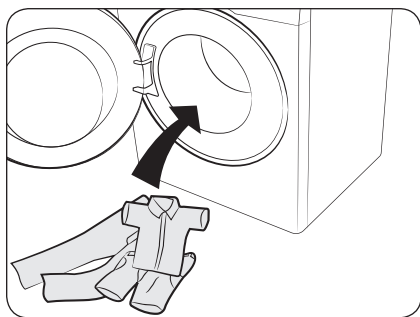

2. Așezați rufele în tambur peste capsulă.

⚠ ATENȚIE

Pentru ciclurile de spălare cu apă rece sau ciclurile de spălare mai scurte de o oră, se recomandă utilizarea unui detergent lichid. În caz contrar, capsula nu se va dizolva complet.



Recomandare detergent

Recomandările se aplică pentru intervalele de temperatură indicate în graficul ciclului de spălare.

●	Recomandat	▲	Doar detergent lichid
-	Nerecomandat	△	Doar detergent pudră

Ciclu	Detergent			Temp. (°C)
	Universal	Articole delicate și din lână	Specialist	
ECO 40-60 (SPĂLARE ECOLOGICĂ LA 40-60)	●	-	-	40~60
COTTON (BUMBAC)	●	-	-	Rece~90
SYNTHETICS (MATERIALE SINTETICE)	●	-	-	Rece~60
HYGIENE STEAM (ABUR IGIENIZARE)	●	-	-	Rece~90
15' QUICK WASH (SPĂLARE RAPIDĂ 15 min.)	▲	-	-	Rece~40
MIXED LOAD (ÎNCĂRCARE MIXTĂ)	●	-	-	Rece~40
DELICATES (DELICATE)	-	▲	-	Rece~40
WOOL (LÂNĂ)	-	▲	-	Rece~40
INTENSE COLD (RECE INTENS)	●	-	-	Rece
COLOURS (COLORATE)	●	-	-	Rece~40
BEDDING (LENJERIE DE PAT)	●	-	-	Rece~40

Înainte de a începe

Indicații privind sertarul pentru detergent

Mașina de spălat este prevăzută cu un dozator cu trei compartimente: compartimentul din stânga este pentru spălarea principală, cel din centru este pentru balsam, iar cel din dreapta este pentru prespălare.

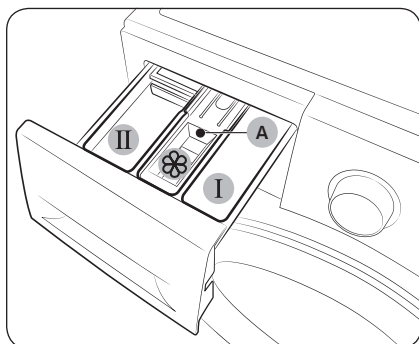

1. **I Compartiment pentru prespălare:** Puneți detergent pentru prespălare sau apret.
2. **II Compartiment pentru spălare principală:** Puneți detergent pentru spălarea principală, balsam, agenți de înmuiere, înălbitor și/sau produse pentru îndepărtarea petelor.
3. **☼ Compartiment pentru balsam:** Puneți aditivi, de exemplu balsam pentru rufe. Nu depășiți **linia de nivel maxim (A)**.

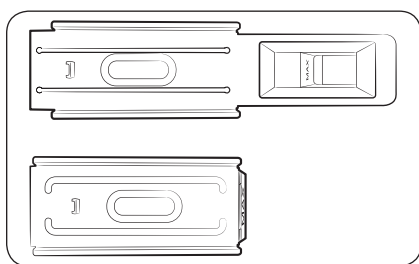

NOTĂ

Aspectul ghidului pentru balsam poate fi diferit, în funcție de model.

⚠ ATENȚIE

- Nu deschideți sertarul pentru detergent în timpul funcționării mașinii de spălat.
- Nu utilizați următoarele tipuri de detergent:
 - tablete sau capsule
 - sfere sau plase
- Pentru a preveni înfundarea compartimentului, agenții concentrați sau îmbogățiți (balsam sau detergent) trebuie să fie diluați cu apă.
- Atunci când se selectează Întârziere finalizare, nu aplicați detergent direct în cuvă. În caz contrar, rufe se pot decolora. Utilizați sertarul pentru detergent atunci când se selectează Întârziere finalizare.
- Nu utilizați agenți de curățare pentru curățarea tamburului. Reziduurile chimice din tambur deteriorează performanțele de spălare.
- Aveți grijă să nu stropiți cu balsam de rufe blatul sau panoul de control.

Pentru a pune agenți de spălare în compartimentul pentru detergent

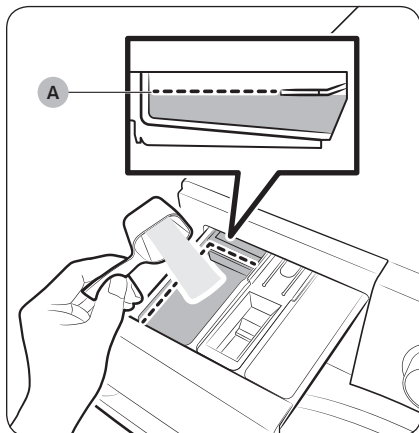

1. Trageți de compartimentul pentru detergent.
2. Introduceți detergent de rufe în **II compartimentul principal de spălare** conform instrucțiunilor sau recomandărilor producătorului. Pentru a utiliza detergent lichid, consultați pagina 36.
Nu depășiți **linia max (A)** când adăugați detergent.

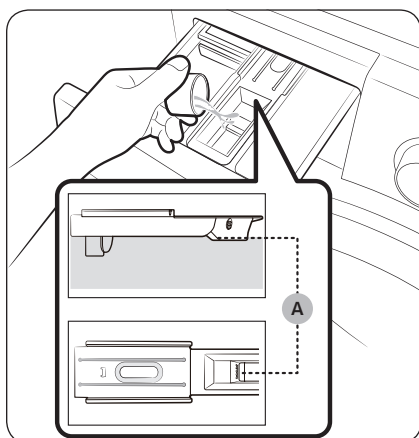

3. Introduceți balsam de rufe în **III compartimentul pentru balsam de rufe**. Nu depășiți **linia de nivel maxim (A)**. Balsamul este vărsat în cuvă în timpul limpezirii finale.

Înainte de a începe

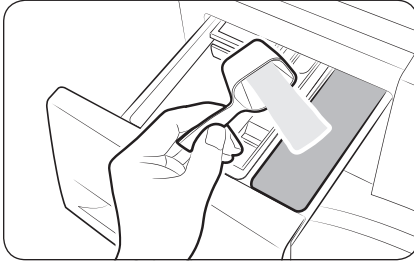

4. Dacă doriți să prespălați, adăugați detergent pentru prespălare în **I compartimentul pentru prespălare** conform instrucțiunilor sau recomandărilor producătorului.
5. Închideți compartimentul pentru detergent.

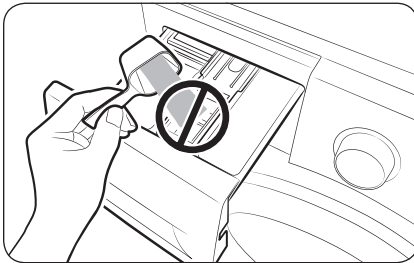

⚠ ATENȚIE

- Nu adăugați detergent pudră în ghidajul pentru detergent lichid.
- Balsamurile concentrate trebuie să fie diluate cu apă înainte de a fi puse în compartiment.
- Nu adăugați detergent pentru spălarea principală în **⊗ compartimentul pentru balsam**.

Pentru a utiliza detergent lichid (numai pentru modelele aplicabile)

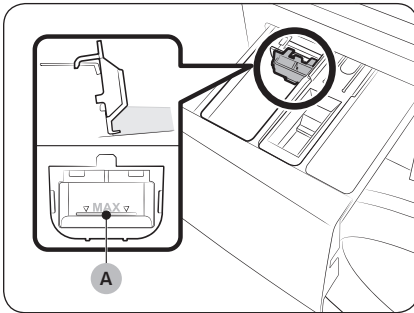

Introduceți mai întâi recipientul pentru detergent lichid furnizat în **II compartimentul pentru spălare principală**. Apoi puneți detergent lichid în recipient până în **linia de nivel maxim (A)**.

⚠ ATENȚIE

- Nu depășiți linia pentru nivelul maxim, care este marcată pe recipient.
- Scoateți recipientul pentru detergent lichid dacă utilizați detergent pulbere.

📖 NOTĂ

- Introduceți ghidajul pentru detergent lichid numai după ce ați scos sertarul de detergent din mașina de spălat apăsând pe **mânerul de eliberare (A)**.
- După o spălare, este posibil să rămână detergent lichid în sertarul pentru detergent.

Operațiuni

Panou de control

WW1*BB*****

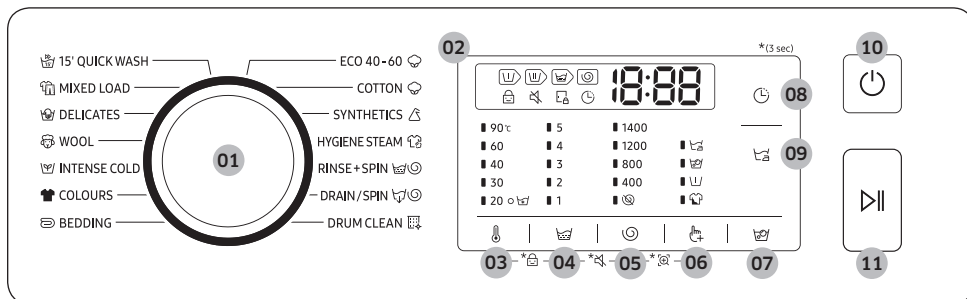

WW1*BG*****

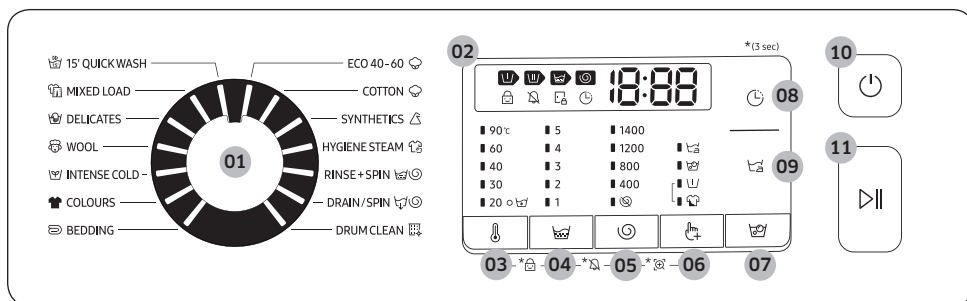

01 Selectorul de programe	Rotiți butonul pentru a alege un program.
02 Afișaj	Sunt afișate informații despre programul curent și timpul estimat rămas din ciclul de spălare sau un cod de informare, dacă apare o problemă. NOTĂ Timpul real de spălare poate diferi de timpul estimat afișat inițial pe panoul de control după selectarea ciclului.
03 Temperatură	Apăsați pentru a modifica temperatura apei pentru programul curent.
04 Clătire	Apăsați pentru a modifica numărul de limpeziri pentru programul curent. Puteți seta până la 5 operații de limpezire, în funcție de program.

Operațiuni

<p>05 Centrifugare ☹</p>	<p>Apăsați pentru a modifica viteza de centrifugare pentru programul curent.</p> <ul style="list-style-type: none"> • Oprire clătire (Fără indicator): Procesul de limpezire finală este suspendat, astfel încât rufele să rămână în apă. Pentru a le scoate, activați un proces de evacuare a apei sau de centrifugare. <ul style="list-style-type: none"> - Pentru a utiliza opțiunea Oprire clătire, apăsați în mod repetat Centrifugare ☹ până când toți indicatorii opțiunii Centrifugare se opresc. • Fără centrifugare ☹: Tamburul nu centrifughează după procesul de evacuare finală. <ul style="list-style-type: none"> - Pentru a utiliza opțiunea Fără centrifugare, apăsați în mod repetat Centrifugare ☹ până când indicatorul opțiunii (☹) pornește.
<p>06 Opțiuni ↕</p>	<p>Apăsați pentru a selecta o opțiune dintre Intensiv, Prespălare și Clătire+. Apăsați din nou pentru a anula selecția.</p>
<p>07 Bubble Soak 🧼</p>	<p>Apăsați pentru a activa/dezactiva funcția Bubble Soak. Această funcție ajută la îndepărtarea multor pete persistente.</p> <ul style="list-style-type: none"> • Funcția Bubble Soak este disponibilă numai pentru următoarele cicluri de spălare: COTTON (BUMBAC), SYNTHETICS (MATERIALE SINTETICE), HYGIENE STEAM (ABUR IGIENIZARE), MIXED LOAD (ÎNCĂRCARE MIXTĂ), BEDDING (LENJERIE DE PAT)
<p>08 Întârziere finalizare 🕒</p>	<p>Întârziere finalizare vă permite să setați ora de finalizare a programului curent. În funcție de setările dvs., momentul începerii programului este stabilit de sistemul intern al mașinii. De exemplu, această setare este utilă pentru a programa mașina să încheie spălarea la ora la care vă întoarceți de la serviciu.</p> <ul style="list-style-type: none"> • Apăsați pentru a alege o unitate presetată de ore.
<p>09 Ușor de călcat 🧺</p>	<p>Apăsați pentru a vă pregăti rufe pentru a putea fi călcate ușor, prin reducerea șifonării în timpul ciclului de centrifugare.</p> <ul style="list-style-type: none"> • Funcția Ușor de călcat este disponibilă numai pentru următoarele cicluri de spălare: ECO 40-60 (SPĂLARE ECOLOGICĂ LA 40-60), COTTON (BUMBAC), SYNTHETICS (MATERIALE SINTETICE), HYGIENE STEAM (ABUR IGIENIZARE), MIXED LOAD (ÎNCĂRCARE MIXTĂ), INTENSE COLD (RECE INTENS), COLOURS (COLORATE), BEDDING (LENJERIE DE PAT)
<p>10 Alimentare</p>	<p>Apăsați pentru a porni/a opri mașina de spălat.</p>
<p>11 Start/Pauză</p>	<p>Apăsați pentru a porni sau a opri operațiunea.</p>

*(3 sec): Mențineți apăsat 3 secunde.

Pași simpli pentru pornire

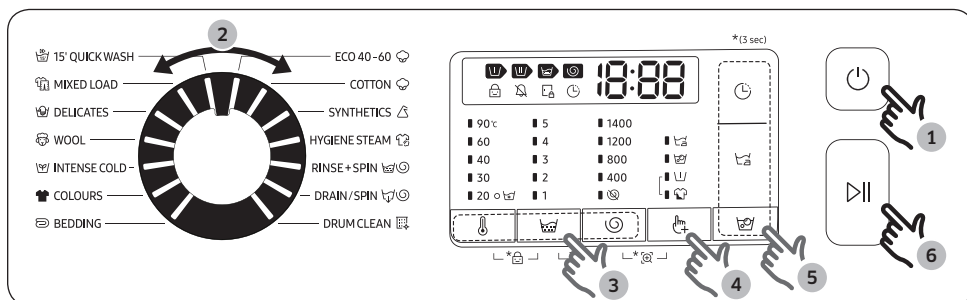

1. Apăsați butonul de **Alimentare** pentru a porni mașina de spălat.
2. Rotiți **Selector de ciclu** pentru a selecta un program.
3. Modificați setările programului (**Temperatură** ℹ, **Clătire** 🌀 și **Centrifugare** ⌚), după cum este cazul.
4. Pentru a adăuga o opțiune, apăsați **Opțiuni** 🗨️. Utilizați din nou butonul pentru a alege elementul dorit.
5. Mașina oferă butoane cu acces facil pentru **Bubble Soak** 🧼, **Întârziere finalizare** ⌚ și **Ușor de călcat** 🧺 pentru confortul dvs. Dacă doriți să utilizați una dintre aceste opțiuni, apăsați butonul corespunzător.
6. Apăsați **Start/Pauză**.







Pentru a schimba programul în timpul funcționării







1. Apăsați **Start/Pauză** pentru a opri operațiunea.
2. Selectați alt program.
3. Apăsați din nou butonul **Start/Pauză** pentru a începe noul program.

Operațiuni

Informații generale despre cicluri

Cicluri standard

Ciclu	Descriere	Încărcare maximă (kg)
 ECO 40-60 (SPĂLARE ECOLOGICĂ LA 40-60)	<ul style="list-style-type: none">Pentru curățarea articolelor din bumbac cu grad normal de murdărire și care se spală la 40 °C sau 60 °C, împreună, în același ciclu. Acest program este folosit pentru a evalua conformitatea cu legislația UE Ecodesign.Acest program este setat ca implicit.	max.
 COTTON (BUMBAC)	<ul style="list-style-type: none">Pentru articole din bumbac, lenjerie de pat, fețe de masă, lenjerie de corp, prosoape și cămăși. Durata spălării și numărul de cicluri de limpezire se reglează automat, în funcție de încărcătură.Pentru curățarea articolelor din bumbac cu un grad de murdărie redus la temperatura nominală de 20 °C.	max.
 SYNTHETICS (MATERIALE SINTETICE)	<ul style="list-style-type: none">Pentru țesături din poliester (diolen, trevira), poliamidă (perlon, nailon) sau materiale similare.	4
 HYGIENE STEAM (ABUR IGIENIZARE)	<ul style="list-style-type: none">Țesăturile din bumbac și pânză, care au fost în contact direct cu pielea, de exemplu lenjerie intimă.Pentru rezultate optime de igienă, selectați o temperatură de 60 °C sau mai mare.Programe cu aburi ajută la eliminarea alergenilor și a bacteriilor (sterilizare).	4
 RINSE+SPIN (CLĂTIRE + CENTRIFUGARE)	<ul style="list-style-type: none">Este prevăzută o limpezire suplimentară după aplicarea balsamului pe rufe.	max.
 DRAIN/ SPIN (EVACUARE/ CENTRIFUGARE)	<ul style="list-style-type: none">Pentru scurgerea apei în interiorul tamburului și rularea unui proces suplimentar de centrifugare pentru a elimina eficient umezeala din rufe.	max.
 DRUM CLEAN (CURĂȚARE TAMBUR)	<ul style="list-style-type: none">Curăță tamburul îndepărtând impuritățile și bacteriile.Realizați la fiecare 40 de spălări fără detergent sau înălbitor. Mesajul de notificare apare după fiecare 40 de spălări.Asigurați-vă că tamburul este gol.Nu utilizați agenți de curățare pentru curățarea tamburului.	-



Ciclu	Descriere	Încărcare maximă (kg)
 15' QUICKWASH (SPĂLARE RAPIDĂ 15 min.)	<ul style="list-style-type: none"> Pentru articole care nu sunt foarte murdare, care cântăresc sub 2,0 kg și pe care doriți să le spălați rapid. Utilizați o cantitate mai mică de 20 de g de detergent. Utilizarea unei cantități de detergent mai mare de 20 de g poate lăsa urme de detergent. Pentru detergent lichid, utilizați maxim 20 ml de detergent lichid. 	2
 MIXED LOAD (ÎNCĂRCARE MIXTĂ)	<ul style="list-style-type: none"> Pentru încărcături mixte constând din bumbac și materiale sintetice. 	5
 DELICATES (DELICATE)	<ul style="list-style-type: none"> Pentru materiale diafane, sutiene, lenjerie (mătase) și alte materiale care se spală numai de mână. Pentru performanțe optime, folosiți detergent lichid. 	2
 WOOL (LÂNĂ)	<ul style="list-style-type: none"> Numai pentru lână lavabilă în mașina de spălat. Programul WOOL (LÂNĂ) pulsează lent și înmoaie rufe pentru a proteja fibrele de lână să nu intre la apă și să nu se deformeze. Este recomandat un detergent neutru. 	2
 INTENSE COLD (RECE INTENS)	<ul style="list-style-type: none"> Programul Ecobubble la temperatură scăzută contribuie la reducerea consumului de energie. 	4
 COLOURS (COLORATE)	<ul style="list-style-type: none"> Cu limpeziri suplimentare și centrifugare redusă pentru a asigura spălarea delicată și limpezire completă. 	4
 BEDDING (LENJERIE DE PAT)	<ul style="list-style-type: none"> Pentru cuverturi de pat, cearceafuri, garnituri de pat etc. Pentru cele mai bune rezultate, spălați doar 1 tip de lenjerie de pat. 	2

Operațiuni

NOTĂ



- Încărcarea mașinii de spălat casnice sau a uscătorului de rufe casnic până la capacitatea indicată de producător pentru programele respective va însemna reducerea consumului de energie electrică și apă.
- Zgomotul și umezeala remanentă sunt influențate de viteza de rotație: cu cât este mai mare viteza de rotație în faza de centrifugare, cu atât va fi mai mare zgomotul și mai mică umezeala remanentă.
- Cele mai eficiente programe în ceea ce privește consumul de energie electrică sunt în general acelea cu temperaturi joase și o durată mai mare.

Opțiuni

Opțiune	Descriere
 Prespălare	<ul style="list-style-type: none"> • Acesta adaugă un ciclu de spălare preliminară înainte de programul principal de spălare.
 Intensiv	<ul style="list-style-type: none"> • Pentru rufe extrem de murdare. Timpul de funcționare pentru fiecare program este mai lung decât cel normal.

Întârziere finalizare

Puteți seta mașina de spălat să încheie automat procesul de spălare mai târziu, alegând un interval de întârziere cuprins între 1 și 19 de ore (în trepte de 1 oră). Ora afișată indică ora la care se va încheia programul de spălare.

1. Selectați un ciclu. Apoi modificați setările ciclului, dacă este necesar.
2. Apăsăți **Întârziere finalizare**  în mod repetat până când se setează ora dorită pentru finalizare.
3. Apăsăți **Start/Pauză**.
Indicatorul corespunzător se aprinde cu ceasul pornit.
4. Pentru a anula **Întârziere finalizare** , reporniți mașina de spălat apăsând butonul **Alimentare**.

Situație reală



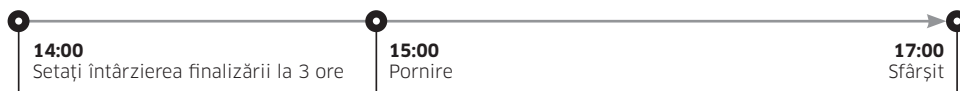

Doriți să finalizați un program de două ore peste 3 ore, începând din acest moment. Pentru aceasta, adăugați opțiunea Întârziere finalizare la ciclul curent, setând 3 ore, și apăsați butonul **Start/Pauză** la ora 2:00 p.m. Ce se întâmplă în acest caz? Mașina de spălat începe să funcționeze la ora 3:00 p.m. și se oprește la ora 5:00 p.m. Mai jos este prezentată cronologia acestei situații.



Setări

Blocare pentru copii

Pentru a preveni accidentarea copiilor, Blocare pentru copii blochează toate butoanele cu excepția butonului **Alimentare**.



- Pentru a seta funcția Blocare pentru copii, țineți apăsată simultan butoanele **Temperatură**  și **Clătire**  timp de 3 secunde.
- Pentru a dezactiva funcția Blocare pentru copii, țineți apăsată simultan butoanele **Temperatură**  și **Clătire**  timp de 3 secunde.

NOTĂ

- În starea Blocare pentru copii, trebuie mai întâi să eliberați funcția Blocare pentru copii dacă doriți să adăugați detergent sau rufe.
- Setarea dvs. se va menține chiar și după repornirea mașinii.



Sunet (WW1*BB*****)

Puteți porni sau opri sunetul mașinii de spălat. Rețineți că această setare nu afectează sunetul care notifică codurile de informații.

- Pentru a dezactiva sunetul, apăsați simultan butoanele **Clătire**  și **Centrifugare**  timp de 3 secunde.
- Pentru a reactiva sunetul, țineți-le apăsată din nou timp de 3 secunde.

Alarmă oprită (WW1*BG*****)

Puteți activa sau dezactiva melodia finalizării ciclului. Dar celelalte sunete rămân active.

- Pentru a dezactiva sunetul alarmei, țineți apăsată simultan butoanele **Clătire**  și **Centrifugare**  timp de 3 secunde.
- Pentru a reactiva alarma, țineți-le apăsată din nou timp de 3 secunde.

Întreținere



Mențineți mașina de spălat curată pentru a preveni scăderea performanțelor și pentru a menține durata de viață a aparatului.

Curățare tambur

Utilizați acest program în mod regulat pentru a curăța tamburul și pentru a îndepărta bacteriile din interior. Acest program încălzește apa între 60 °C și 70 °C și îndepărtează murdăria acumulată în garnitura de cauciuc a ușii.

1. Apăsăți butonul de **Alimentare** pentru a porni mașina de spălat.
2. Rotiți **Selectorul de programe** pentru a selecta  **DRUM CLEAN (CURĂȚARE TAMBUR)**.
3. Țineți apăsați butonul **Start/Pauză**.

NOTĂ



- Temperatura apei pentru  **DRUM CLEAN (CURĂȚARE TAMBUR)** este setată la 70 °C și nu se poate modifica.
- Se recomandă pornirea ciclului  **DRUM CLEAN (CURĂȚARE TAMBUR)** o dată la 40 de spălări.
- Pentru a preveni depunerile de calcar, adăugați cantitatea corespunzătoare de detergent, în funcție de duritatea apei din zona dvs. sau adăugați dedurizator împreună cu detergentul.

Semnal de avertizare CURĂȚARE TAMBUR

În funcție de model, semnalul de avertizare  **DRUM CLEAN (CURĂȚARE TAMBUR)** este fie o pictogramă, fie un LED.

Pentru pictograme, pictograma luminează pe panoul de control.



Pentru LED-uri, LED-ul luminează lângă  **DRUM CLEAN (CURĂȚARE TAMBUR)** sau în zona de opțiuni a panoului de control.

- Semnalul de avertizare  **DRUM CLEAN (CURĂȚARE TAMBUR)** luminează intermitent pe panoul de control o dată la 40 de spălări. Se recomandă utilizarea opțiunii  **DRUM CLEAN (CURĂȚARE TAMBUR)** în mod regulat.
- Când vedeți pentru prima dată acest semnal de avertizare luminând intermitent, îl puteți ignora de 6 ori consecutiv. De la a 7-a spălare, mementoul nu mai apare. Totuși, apare din nou la a 40-a spălare.
- Chiar și după finalizarea ultimului proces, rămâne mesajul „0”.
- Chiar dacă „0” nu dispăre, mașina funcționează normal.
- Se recomandă efectuarea acestui ciclu regulat, în scopuri de igienă.

Smart Check

Pentru a activa această funcție, trebuie să descărcați mai întâi aplicația Samsung Smart Washer din Play Store sau Apple Store și să o instalați pe un dispozitiv prevăzut cu cameră.

Funcția Smart Check a fost optimizată pentru seriile Galaxy și iPhone (numai pentru modelele aplicabile).

1. Când mașina de spălat detectează o problemă ce trebuie verificată, un cod de informare apare pe afișaj. Pentru a accesa modul Smart Check țineți apăsată simultan butoanele **Opțiuni**  și **Întârziere finalizare**  timp de 3 secunde.
2. Mașina de spălat începe procedura de autodiagnosticare și afișează un cod de informare, dacă se detectează o problemă.
3. Rulați aplicația Samsung Smart Washer pe dispozitivul dvs. mobil și atingeți Smart Check.
4. Așezați dispozitivul mobil aproape de panoul de afișare al mașinii de spălat, astfel încât camera smartphone-ului și mașina de spălat să fie față în față. Apoi, codul de informare va fi recunoscut în mod automat de aplicație.
5. Când codul de informare este recunoscut corect, aplicația furnizează informații detaliate referitoare la problemă, cu posibile soluții.

NOTĂ

- Denumirea funcției, Smart Check, poate fi diferită în funcție de limbă.
- Dacă se reflectă lumină pe afișajul mașinii de spălat, este posibil ca aplicația să nu recunoască codul de informare.
- Dacă aplicația nu recunoaște în mod consecvent codul Smart Check, introduceți manual codul de informare pe ecranul aplicației.

Întreținere

Evacuare de urgență

În cazul unei avarii electrice, evacuați apa din tambur înainte de a scoate rufele.

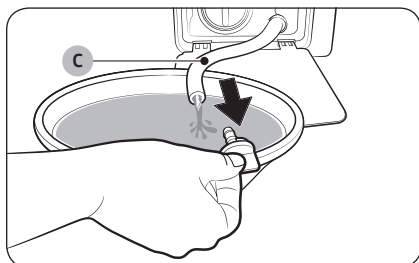
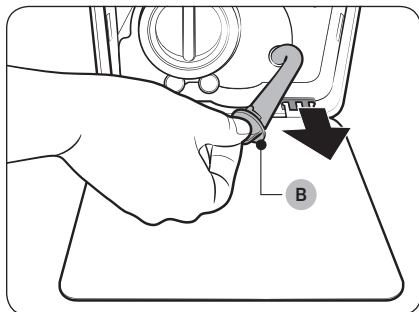
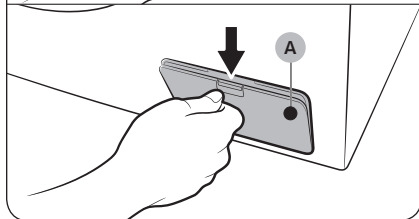
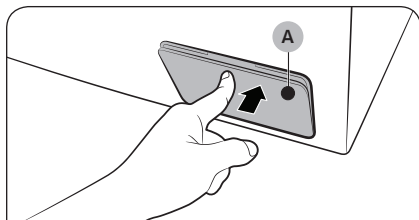

1. Deconectați cablul de alimentare al mașinii de spălat de la priză.
2. Deschideți **ușița filtrului (A)**.
 - TIP1: Apăsați ușor partea superioară a **ușiței filtrului (A)** pentru a o deschide.
 - TIP 2: Apăsați zăvorul **ușiței filtrului (A)** pentru a o deschide.
3. Așezați un recipient mare și gol în jurul ușiței și întindeți tubul de evacuare de urgență către recipient ținând de **capacul tubului (B)**.

4. Deschideți capacul tubului și lăsați apa din **tubul de evacuare de urgență (C)** să curgă în recipient.
5. La sfârșit, închideți capacul tubului și reintroduceți tubul. Apoi, închideți ușița filtrului.

NOTĂ

Utilizați un recipient mare, deoarece apa din tambur poate fi mai multă decât vă așteptați.

Curățarea

Suprafața mașinii de spălat

Utilizați o cârpă moale împreună cu un detergent de uz casnic neabraziv. Nu pulverizați apă pe mașina de spălat.

Filtrul sită

Curățați filtrul sită al furtunului de alimentare cu apă o dată sau de două ori pe an.

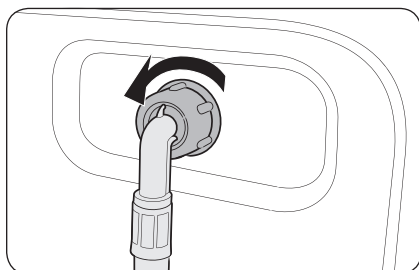

1. Opriți mașina de spălat și decuplați cablul de alimentare.
2. Închideți robinetul de apă.
3. Slăbiți și debransați furtunul din partea din spate a mașinii de spălat. Acoperiți furtunul cu o cârpă pentru a preveni țâșnirea apei.

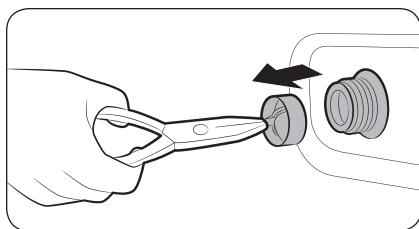

4. Utilizați un patent pentru a scoate filtrul sită din orificiul supapei de intrare.
5. Scufundați bine în apă filtrul sită, astfel încât să se înmoaie și conectorul cu filet.
6. Uscați complet filtrul sită la umbră.
7. Reintroduceți filtrul sită în supapa alimentare și racordați din nou furtunul de alimentare cu apă la supapă.
8. Deschideți robinetul de apă.

NOTĂ

Dacă filtrul sită este înfundat, pe ecran apare codul de informare „4C”.

Întreținere

Filtru de scame

Curățați filtrul de scame de două ori pe lună pentru a preveni înfundarea. Dacă filtrul de scame se înfundă, se poate reduce efectul de bule.

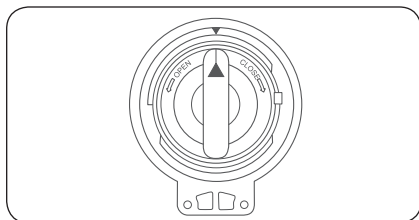
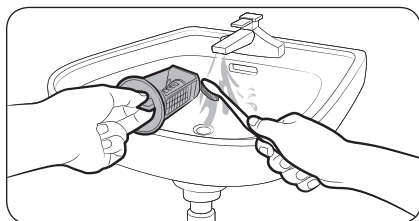
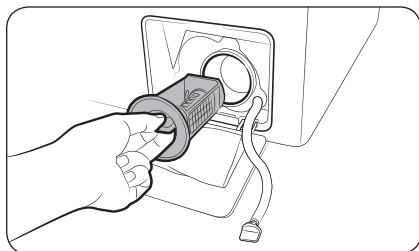

1. Opriți mașina de spălat și decuplați cablul de alimentare.
2. Evacuați apa rămasă în interiorul tamburului. Consultați secțiunea „**Evacuare de urgență**”.
3. Deschideți **ușița filtrului**.
 - TIP 1: Apăsați ușor partea superioară a **ușiței filtrului** pentru a o deschide.
 - TIP 2: Împingeți în jos zăvorul **ușiței filtrului** pentru a o deschide.
4. Rotiți capacul filtrului de scame la stânga și evacuați apa rămasă.
5. Curățați filtrul de scame cu perie moale. Asigurați-vă că rotorul pompei de golire din spatele filtrului nu este înfundat.
6. Reintroduceți filtrul de scame și rotiți capacul filtrului către dreapta.

NOTĂ

- Anumite filtre de scame sunt prevăzute cu un capac de siguranță conceput să prevină accidentarea copiilor. Pentru a deschide capacul de siguranță al filtrului, apăsați-l și rotiți-l în sens antiorar. Arcul capacului de siguranță ajută la deschiderea acestuia.
- Pentru a închide capacul de siguranță al filtrului pompei, rotiți-l în sens orar. Arcul zornăie, ceea ce este normal.

NOTĂ

Dacă filtrul de scame este înfundat, pe ecran apare codul de informare „5C”.

ATENȚIE

- Asigurați-vă că capacul filtrului este închis corect după curățarea filtrului. În caz contrar, acest lucru poate provoca scurgeri.
- Asigurați-vă că filtrul este introdus corect după curățare. În caz contrar, acest lucru poate provoca avarii sau scurgeri.

Sertar pentru detergent

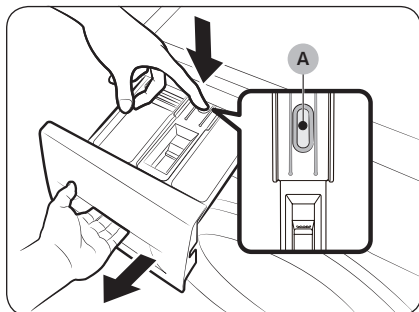

1. În timp ce apăsați **mânerul de eliberare (A)** de pe interiorul sertarului, trageți de sertar pentru a-l deschide.
2. Scoateți mânerul de eliberare și ghidajul pentru detergent lichid din sertar.

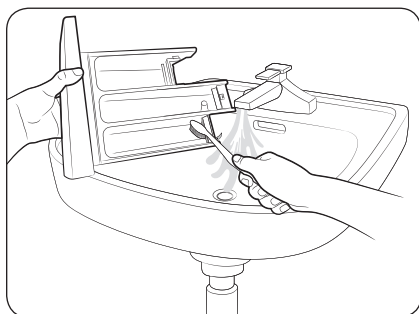

3. Curățați componentele sertarului sub jet de apă folosind o perie moale.

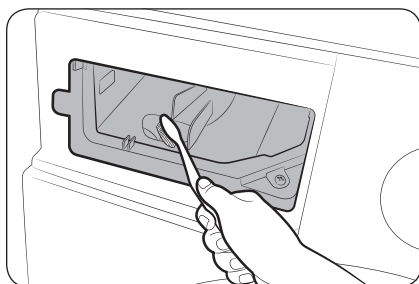

4. Curățați locașul sertarului cu o periuță pentru sticle pentru a elimina resturile de detergent și depunerile de calcar.
5. Reintroduceți mânerul de eliberare și ghidajul pentru detergent lichid în sertar.
6. Împingeți sertarul pentru a-l închide.

NOTĂ

Pentru a îndepărta detergentul rămas, efectuați un ciclu  **RINSE+SPIN (CLĂTIRE + CENTRIFUGARE)** cu tamburul gol.



Întreținere

Recuperarea după îngheț

Mașina de spălat poate îngheța când temperatura scade sub 0 °C.

1. Opriți mașina de spălat și decuplați cablul de alimentare.
2. Turnați apă caldă pe robinet pentru a slăbi furtunul de alimentare cu apă.
3. Deconectați furtunul de alimentare cu apă și înmuiați-l în apă caldă.
4. Turnați apă caldă în tambur și lăsați-o timp de 10 minute.
5. Conectați din nou furtunul de alimentare cu apă la robinet.

NOTĂ

Dacă mașina de spălat tot nu funcționează normal, repetați pașii de mai sus până când funcționează normal.

Pregătirea pentru perioade lungi de neutilizare

Evitați situația în care nu utilizați mașina de spălat perioade îndelungate. În acest caz, evacuați apa din mașina de spălat și decuplați cablul de alimentare.

1. Rotiți **selectorul de cicluri** pentru a selecta ciclul  **RINSE+SPIN (CLĂTIRE + CENTRIFUGARE)**.
2. Goliți tamburul și apăsați **Start/Pauză**.
3. Când ciclul se încheie, închideți robinetul de apă și debransați furtunul de alimentare cu apă.
4. Opriți mașina de spălat și decuplați cablul de alimentare.
5. Deschideți ușa pentru a lăsa aerul să circule prin tambur.



Depanare

Aspecte de verificat

Dacă observați că mașina de spălat are o problemă, consultați mai întâi tabelul de mai jos și încercați să aplicați sugestiile.

Problemă	Acțiune
Nu pornește.	<ul style="list-style-type: none">• Asigurați-vă că mașina de spălat este conectată la alimentarea cu energie electrică.• Asigurați-vă că ușa este închisă corect.• Asigurați-vă că robinetele de apă sunt deschise.• Asigurați-vă că apăsați sau atingeți Start/Pauză pentru a porni mașina de spălat.• Asigurați-vă că nu ați activat Blocare pentru copii .• Înainte ca mașina de spălat să înceapă să se umple, va emite o serie de zgomote asemănătoare unor clicuri, pentru a verifica blocarea ușii și a efectua o evacuare rapidă.• Verificați siguranța sau resetați întrerupătorul.
Alimentarea cu apă este insuficientă sau nu are loc.	<ul style="list-style-type: none">• Deschideți complet robinetul de apă.• Asigurați-vă că ușa este închisă corect.• Asigurați-vă că furtunul de alimentare cu apă nu este înghețat.• Asigurați-vă că furtunul de alimentare cu apă nu este răsucit sau înfundat.• Asigurați-vă că presiunea apei este suficientă.
După un program, în sertarul pentru detergent rămâne detergent.	<ul style="list-style-type: none">• Asigurați-vă că mașina de spălat funcționează, iar presiunea apei este suficientă.• Asigurați-vă că detergentul este introdus în centrul sertarului pentru detergent.• Verificați capacul compartimentului pentru agent de clătire și asigurați-vă că este introdus corect.• Dacă utilizați detergent granule, asigurați-vă că selectorul de detergent este în poziția de sus.• Îndepărtați capacul compartimentului pentru agent de clătire și curățați sertarul pentru detergent.
Vibrații excesive sau face zgomot.	<ul style="list-style-type: none">• Asigurați-vă că mașina de spălat este instalată pe o pardoseală orizontală și solidă care nu este alunecoasă. Dacă pardoseala nu este orizontală, utilizați piciorușele de reglare a orizontalității pentru a ajusta înălțimea mașinii de spălat.• Asigurați-vă că bolțurile pentru transport au fost îndepărtate.• Asigurați-vă că mașina de spălat nu atinge niciun alt obiect.• Asigurați-vă că încărcătura de rufe este echilibrată.• Motorul poate genera zgomote în timpul funcționării normale.• Salopetele sau hainele cu ornamente metalice pot cauza producerea de zgomote în timp ce sunt spălate. Acest lucru este normal.• Obiectele metalice, cum sunt monedele, pot cauza zgomote. După spălare, îndepărtați aceste obiecte din tambur sau din carcasa filtrului.

Depanare

Problemă	Acțiune
Nu stoarce și/sau nu centrifughează.	<ul style="list-style-type: none"> Asigurați-vă că furtunul de evacuare este drept pe tot traseul până la sistemul de evacuare. Dacă observați o limitare a evacuării, solicitați service. Asigurați-vă că filtrul de scame nu este înfundat. Închideți ușa și apăsați sau atingeți Start/Pauză. Pentru siguranța dvs., mașina de spălat nu agită sau centrifughează decât dacă ușa este închisă. Asigurați-vă că furtunul de evacuare nu este înghețat sau obturat. Asigurați-vă că furtunul de evacuare este conectat la un sistem de evacuare care nu este înfundat. Dacă mașina de spălat nu este alimentată cu energie electrică suficientă, temporar mașina de spălat nu va stoarce sau centrifuga. Imediat ce mașina de spălat va fi alimentată din nou cu suficientă energie electrică, ea va funcționa normal. <p>Centrifugarea nu are loc.</p> <ul style="list-style-type: none"> Asigurați-vă că rufe sunt distribuite uniform. Asigurați-vă că mașina de spălat se află pe o suprafață orizontală, stabilă. Redistribuiți încărcătura. Dacă trebuie spălat un singur obiect de îmbrăcăminte, de exemplu un halat de baie sau o pereche de jeans, rezultatul centrifugării finale ar putea fi nesatisfăcător, iar pe afișaj veți vedea mesajul de solicitare a verificării „Ub”.
Ușa nu se deschide.	<ul style="list-style-type: none"> Apăsați sau atingeți Start/Pauză pentru a opri mașina de spălat. Poate dura câteva momente până când mecanismul de blocare este decuplat. Ușa nu se va deschide decât la 3 minute după ce mașina de spălat s-a oprit sau după ce alimentarea cu energie electrică a fost oprită. Asigurați-vă că toată apa din tambur este evacuată. Este posibil ca ușa să nu se deschidă, dacă în tambur rămâne apă. Goliți tamburul și deschideți ușa manual. Asigurați-vă că indicatorul de blocare a ușii este stins. Indicatorul luminos pentru blocarea ușii se stinge după de mașina de spălat a realizat stoarcerea.
Spumă în exces.	<ul style="list-style-type: none"> Asigurați-vă că utilizați tipurile de detergent recomandate, după cum este cazul. Utilizați detergent de eficiență maximă, pentru a evita producerea de spumă în exces. Reduceți cantitatea de detergent în caz de apă nedură, încărcături mici sau încărcături de rufe puțin murdare. Nu se recomandă detergentii care nu au eficiență maximă.
Nu se poate aplica detergent suplimentar.	<ul style="list-style-type: none"> Asigurați-vă că nu rămân detergent și balsam în cantități peste limită.

Problemă	Acțiune
Se oprește.	<ul style="list-style-type: none"> • Conectați cablul de alimentare cu energie electrică la o priză electrică funcțională. • Verificați siguranța sau resetați întrerupătorul. • Închideți ușa și apăsați butonul Start/Pauză pentru a porni mașina de spălat. Pentru siguranța dvs., mașina de spălat nu agită sau centrifughează decât dacă ușa este închisă. • Înainte ca mașina de spălat să înceapă să se umple, va emite o serie de zgomote asemănătoare unor clicuri, pentru a verifica blocarea ușii și a efectua o evacuare rapidă. • Este posibil ca ciclul să aibă o pauză sau o perioadă de înmuiere. Așteptați puțin și mașina de spălat poate porni. • Asigurați-vă că filtrul sită al furtunului de alimentare cu apă de la robinete nu este înfundat. Curățați filtrul sită periodic. • Dacă mașina de spălat nu este alimentată cu energie electrică suficientă, temporar mașina de spălat nu va storce sau centrifuga. Imediat ce mașina de spălat va fi alimentată din nou cu suficientă energie electrică, ea va funcționa normal.
Se umple cu apă la temperatură incorectă.	<ul style="list-style-type: none"> • Deschideți la maximum ambele robinete. • Asigurați-vă că selectarea temperaturii este corectă. • Asigurați-vă că furtunurile sunt conectate la robinetele corecte. Conducte de apă goale. • Asigurați-vă că sistemul de încălzit apa este setat să furnizeze apă caldă de minim 49 °C (120 °F) de la robinet. De asemenea, verificați capacitatea sistemului de încălzit apa și viteza de restabilire. • Deconectați furtunurile și curățați filtrul sită. Filtrul sită poate fi obturat. • Când mașina de spălat se umple, este posibil ca temperatura apei să se schimbe în timp ce funcția de control automat al temperaturii verifică temperatura apei de admisie. Acest lucru este normal. • În timp ce mașina de spălat se umple, este posibil să observați că prin dozator trece doar apă caldă și/sau doar apă rece când sunt selectate temperaturi reci sau calde. Acest lucru face parte din funcționarea normală a caracteristicii de control automat al temperaturii în timp ce mașina de spălat stabilește temperatura apei.
Încărcătura este udă la finalul unui program.	<ul style="list-style-type: none"> • Utilizați viteza de centrifugare High (Mare) sau Extra High (Foarte mare). • Utilizați detergent de eficiență maximă, pentru a diminua producerea de spumă în exces. • Încărcătura este prea mică. Încărcăturile mici (unul sau două articole) se pot distribui inegal și nu vor fi centrifugate complet. • Asigurați-vă că furtunul de evacuare nu este îndoit sau obturat.

Depanare

Problemă	Acțiune
Prezintă scurgeri de apă.	<ul style="list-style-type: none">Asigurați-vă că ușa este închisă corect.Asigurați-vă că toate conexiunile furtunurilor sunt etanșe.Verificați capătul furtunului de evacuare și asigurați-vă că este introdus corect și bine fixat la sistemul de evacuare.Evitați supraîncărcarea.Utilizați detergent de eficiență maximă, pentru a evita producerea de spumă în exces.Verificați dacă există ceva blocat între ușă și diafragmă.<ul style="list-style-type: none">- Dacă există ceva blocat între ușă și diafragmă, poate avea loc o scurgere sau diafragma se poate deteriora.
Emană mirosuri.	<ul style="list-style-type: none">Spuma în exces se acumulează în spațiile înguste și poate genera mirosuri neplăcute.Rulați cicluri de curățare pentru curățarea periodică.Curățați garnitura de etanșare a ușii (diafragma).Uscați interiorul mașinii de spălat după finalizarea unui ciclu.
Nu se văd bule (Numai pentru modelele Bule).	<ul style="list-style-type: none">Supraîncărcarea poate face ca bulele să nu fie vizibile.Este posibil ca rufe extrem de murdare să nu genereze bule.
Creșterea duratei de spălare	<ul style="list-style-type: none">Timpul real de spălare poate diferi de timpul estimat afișat inițial pe panoul de control după selectarea ciclului.

- Dacă problema persistă, vă rugăm să contactați centrul de service. Numărul de telefon al centrului de service este afișat pe eticheta atașată de produs.
- Samsung nu răspunde pentru nicio deteriorare a produsului, nicio vătămare sau orice altă problemă legată de siguranța produsului cauzată de o reparație care nu respectă instrucțiunile din aceste ghiduri de reparații. De asemenea, garanția nu va acoperi nicio deteriorare a produsului în urma unei încercări de reparație a produsului (de către orice altă persoană în afară de un furnizor de servicii certificat de către Samsung).

Codurile de informare

Dacă mașina de spălat nu funcționează, pe afișaj pot apărea coduri de informare. Consultați tabelul de mai jos și încercați sugestiile.

Cod	Acțiune
4C	<p>Alimentarea cu apă nu are loc.</p> <ul style="list-style-type: none"> Asigurați-vă că robinetele de apă sunt deschise. Asigurați-vă că furtunurile de apă nu sunt obturate. Asigurați-vă că robinetele de apă nu sunt înghețate. Asigurați-vă că mașina de spălat funcționează cu apă la presiune suficientă. Asigurați-vă că robinetul de apă rece și robinetul de apă caldă sunt conectate corect. Curățați filtrul sită, deoarece poate fi obturat. Atunci când apare mesajul „4C”, mașina evacuează apa timp de 3 minute. Între timp, butonul de alimentare va fi dezactivat.
4C2	<ul style="list-style-type: none"> Asigurați-vă că furtunul de alimentare cu apă rece este ferm conectat la robinetul de apă rece. Dacă este conectat la robinetul de apă caldă, este posibil ca la anumite cicluri rufe să fie deformate.
5C	<p>Apa nu este evacuată.</p> <ul style="list-style-type: none"> Asigurați-vă că furtunul de evacuare nu este înghețat sau obturat. Asigurați-vă că furtunul de evacuare este poziționat corect, în funcție de tipul conexiunii. Curățați filtrul de scame, deoarece poate fi obturat. Asigurați-vă că furtunul de evacuare este drept pe tot traseul până la sistemul de evacuare. În cazul în care codul de informații nu dispăre, contactați un centru de servicii pentru clienți.
dC	<p>Operarea mașinii de spălat cu ușa deschisă.</p> <ul style="list-style-type: none"> Asigurați-vă că ușa este închisă corect. Asigurați-vă că nu există rufe prinse în ușă.
OC	<p>Există un debit de apă excesiv.</p> <ul style="list-style-type: none"> Reporniți după centrifugare. În cazul în care codul de informații nu dispăre de pe afișaj, contactați un centru de servicii Samsung din zona dvs.
LC, LC1	<p>Verificați furtunul de evacuare.</p> <ul style="list-style-type: none"> Asigurați-vă că capătul furtunului de evacuare nu este amplasat pe podea. Asigurați-vă că furtunul de evacuare nu este obturat. În cazul în care codul de informații nu dispăre, contactați un centru de servicii pentru clienți.

Depanare

Cod	Acțiune
3C	Verificați dacă motorul funcționează. <ul style="list-style-type: none">• Încercați să reporniți ciclul.• În cazul în care codul de informații nu dispăre, contactați un centru de servicii pentru clienți.
UC	Sistemul electronic de comandă trebuie verificat. <ul style="list-style-type: none">• Verificați dacă alimentarea cu energie electrică decurge corect.• În cazul în care codul de informații nu dispăre, contactați un centru de servicii pentru clienți.
	S-a detectat o tensiune joasă. <ul style="list-style-type: none">• Verificați dacă cablul de alimentare este conectat.• În cazul în care codul de informații nu dispăre, contactați un centru de servicii pentru clienți.
HC	Verificare de încălzire la temperatură ridicată. <ul style="list-style-type: none">• În cazul în care codul de informații nu dispăre, contactați un centru de servicii pentru clienți.
1C	Senzorul de nivel de apă nu funcționează corect. <ul style="list-style-type: none">• Încercați să opriți și să reporniți ciclul.• În cazul în care codul de informații nu dispăre, contactați un centru de servicii pentru clienți.
AC	Verificați comunicarea dintre placa PBA principală și cea secundară. <ul style="list-style-type: none">• Încercați să opriți și să reporniți ciclul.• În cazul în care codul de informații nu dispăre, contactați un centru de servicii pentru clienți.
0	Mașina nu se oprește automat după ultimul proces de centrifugare și mesajul „0” se menține. <ul style="list-style-type: none">• Mașina funcționează normal fără efectuarea ciclului DRUM CLEAN (CURĂȚARE TAMBUR). Cu toate acestea, se recomandă efectuarea acestui ciclul, în scopuri de igienă.
Ub	Centrifugarea nu are loc. <ul style="list-style-type: none">• Asigurați-vă că rufe sunt distribuite uniform.• Asigurați-vă că mașina de spălat se află pe o suprafață orizontală, stabilă.• Redistribuiți încărcătura. Dacă trebuie spălat un singur obiect de îmbrăcăminte, de exemplu un halat de baie sau o pereche de jeans, rezultatul centrifugării finale ar putea fi nesatisfăcător, iar pe afișaj veți vedea mesajul de solicitare a verificării „Ub”.

În cazul în care orice cod de informații continuă să apară pe afișaj, contactați un centru de service Samsung din zona dvs.

Specificații tehnice

Diagramă cu instrucțiuni privind îngrijirea materialelor textile

Următoarele simboluri furnizează indicații privind îngrijirea articolelor de îmbrăcăminte. Etichetele de îngrijire de pe articolele de îmbrăcăminte includ simboluri pentru spălare, înălbire, uscare și călcare sau curățare chimică, dacă este cazul. Utilizarea simbolurilor asigură o îngrijire unitară, indiferent de producătorul articolelor de îmbrăcăminte din țară sau din import.

Respectați indicațiile etichetelor de îngrijire, pentru a maximiza durata de viață a articolelor și pentru a reduce problemele de spălare.

Spălare

	Spălare normală la 95 °C.
	Spălare normală la 60 °C.
	Spălare ușoară la 60 °C.
	Spălare normală la 40 °C.
	Spălare ușoară la 40 °C.
	Spălare foarte ușoară la 40 °C.
	Spălare normală la 30 °C.
	Spălare ușoară la 30 °C.
	Spălare foarte ușoară la 30 °C.
	Spălare manuală.
	Nu se spală.

NOTĂ

Numerale din tamburul mașinii de spălat indică temperaturile maxime de spălare în grade Celsius, care nu trebuie depășite.

Înălbire

	Este permis orice înălbitor.
	Este permis doar înălbitor cu oxigen.
	Nu folosiți înălbitor.

Uscare





	Uscare prin centrifugare / temperatură normală / temperatură maximă de evacuare 80 °C.
	Uscare prin centrifugare / temperatură redusă / temperatură maximă de evacuare 60 °C.
	Nu se usucă prin centrifugare
	Puneți la uscat pe sfoară.
	Puneți la uscat pe sfoară, fără a storce.
	Întindeți la uscat pe o suprafață plană.
	Întindeți la uscat pe o suprafață plană, fără a storce.
	Puneți la uscat pe sfoară, la umbră.
	Puneți la uscat pe sfoară, la umbră, fără a storce.
	Întindeți la uscat pe o suprafață plană la umbră.
	Întindeți la uscat pe o suprafață plană la umbră, fără a storce.

NOTĂ

- Punctele indică nivelul de uscare al uscătorului.
- Liniile indică tipul și locul uscării.

Specificații tehnice









Călcare

	Se calcă la o temperatură maximă a tălpii fierului de călcat de 200 °C.
	Se calcă la o temperatură maximă a tălpii fierului de călcat de 150 °C.
	Se calcă la o temperatură maximă a tălpii fierului de călcat de 110 °C. Atenție când folosiți fier de călcat cu aburi (călcați fără aburi).
	Nu se calcă.

NOTĂ

Punctele indică intervalele de temperatură pentru călcare (regulator, abur, fiare de călcat de voiaj și stații de călcat).

Îngrijire profesională

	Curățare uscată profesională în percloretilenă și/sau hidrocarburi (benzine grele) cu proces normal.
	Curățare uscată profesională cu percloretilenă și/sau hidrocarburi (benzine grele) cu proces delicat.
	Curățare uscată profesională cu hidrocarburi (benzine grele) cu proces normal.
	Curățare uscată profesională cu hidrocarburi (benzine grele) cu proces delicat.
	Nu se curăță uscat.
	Curățare profesională cu apă.
	Curățare profesională ușoară cu apă.
	Curățare profesională extrem de ușoară cu apă.



Nu se curăță cu apă.

NOTĂ

- Literele din interiorul cercului indică solvenții (P, F) folosiți la curățarea uscată sau curățarea cu apă (W).
- În general, linia de sub simbol indică un tratament mai ușor (de pildă un ciclu delicat de spălare pentru articolele ușor de întreținut). Linia dublă indică nivelurile de îngrijire impuse cu un tratament extrem de delicat.

Protejarea mediului

- Acest aparat este produs din materiale reciclabile. Dacă decideți să casați acest aparat, vă rugăm să respectați reglementările locale de eliminare a deșeurilor. Tăiați cablul de alimentare, astfel încât aparatul să nu mai poată fi conectat la o sursă de alimentare cu energie electrică. Demontați ușa, pentru ca animalele și copiii mici să nu poată fi prinși în interiorul aparatului.
- Nu depășiți cantitățile de detergent recomandate în instrucțiunile producătorului acestuia.
- Utilizați produse pentru îndepărtarea petelor și înălbitori înainte de ciclul de spălare doar când este strict necesar.
- Economisiți apă și energie electrică realizând spălări numai cu mașina complet încărcată (cantitatea exactă depinde de programul utilizat).

Garanția pentru piesele de schimb

Garantăm că următoarele piese de schimb vor fi disponibile la centrele de reparații profesionale și utilizatorii finali pentru o perioadă de minim 10 ani de la data punerii pe piață a ultimului model.

- Ușile, balamalele și garniturile de uși, alte garnituri, sistemul de blocare a ușii și elementele periferice din plastic, cum ar fi dozatoarele de detergent.
- Piesele menționate pot fi cumpărate de pe site-ul web de mai jos.
 - <http://www.samsung.com/support>

Specificații tehnice

Fișă de specificații

„*” Asteriscul (asteriscurile) reprezintă modele variate și pot fi diferite (0-9) sau (A-Z).

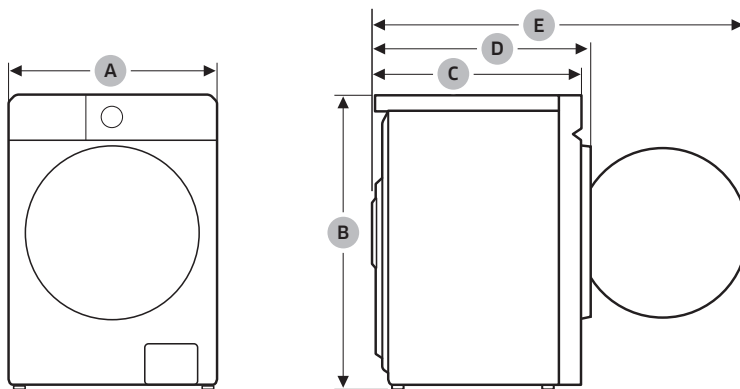

Tip		mașină de spălat cu încărcare frontală	
Denumire model		WW1*BB*****	
Dimensiuni	A (Lățime)	600 mm	
	B (Înălțime)	850 mm	
	C (Adâncime)	600 mm	
	D (Adâncime + grosimea cadrului ușii)	630 mm	
	E	1080 mm	
Presiunea apei		50-1000 kPa	
Greutate netă		73,0 kg (WW**BB****G*) 72,0 kg (WW**BB****T*, WW**BB****A*)	
Capacitate de încărcare maximă	Spălare și centrifugare	11,0 kg	
Consum de energie	Spălare și încălzire	220-240 V c.a. / 50 Hz	1900-2300 W
Rotații la centrifugare		1400 RPM	

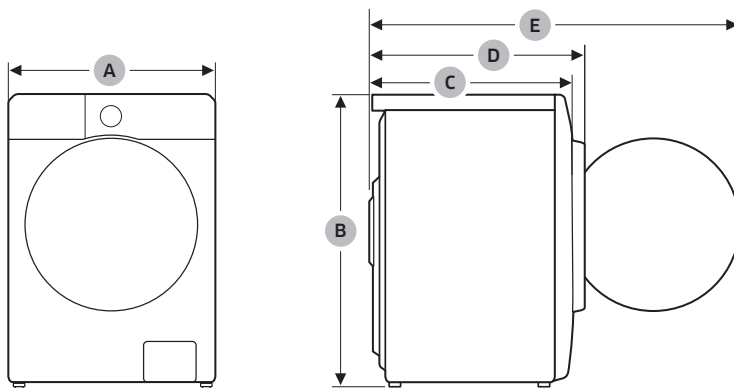

Tip		mașină de spălat cu încărcare frontală	
Denumire model		WW1*BG*****	
Dimensiuni	A (Lățime)	600 mm	
	B (Înălțime)	850 mm	
	C (Adâncime)	600 mm	
	D	630 mm	
	E	1080 mm	
Presiunea apei		50-1000 kPa	
Greutate netă		70,0 kg	
Capacitate de încărcare maximă		Spălare și centrifugare	11,0 kg
Consum de energie	Spălare și încălzire	220-240 V c.a. / 50 Hz	1900-2300 W
Rotații la centrifugare		1400 RPM	

NOTĂ

- Designul și specificațiile se pot schimba fără notificare prealabilă, din motive de îmbunătățire a calității.
- Dimensiunile indicate aici pot fi ușor diferite de cele reale, în funcție de metoda de măsurare.

Specificații tehnice

Informații EPREL

Pentru a accesa informațiile referitoare la etichetarea energetică a acestui produs în Registrul european al produselor pentru etichetare energetică (European Product Registry for Energy Labelling - EPREL), accesați https://eprel.ec.europa.eu/qr/*****, unde ***** este numărul de înregistrare EPREL al produsului. Numărul de înregistrare se găsește pe eticheta de clasificare a produsului.

Informații orientative (conform UE 2019/2023)

Model	Cicluri	Capacitate (kg)	Timp program (HH:MM)	Consum de energie (kWh/ciclu)	Consum de apă (l/ciclu)	Temperatură maximă (°C)	Conținut umiditate remanentă (%)	Viteza de centrifugare (RPM)
WW1*B*****	ECO 40-60 (SPĂLARE ECOLOGICĂ LA 40-60)	11	4:00	1,061	95,4	33	53,9	1400
		5,5	3:00	0,542	59,2	27	53,9	1400
		3	2:50	0,247	30,8	22	53,9	1400
	COTTON (BUMBAC) 20 °C	11	3:59	0,430	132,0	20	50,0	1400
		COTTON (BUMBAC) 60 °C	11	2:32	1,460	132,0	60	50,0
	COTTON (BUMBAC) 60 °C + Bubble Soak	11	3:02	2,240	147,0	60	50,0	1400
	SYNTHETICS (MATERIALE SINTETICE) 40 °C	4	2:59	0,760	58,0	40	33,0	1200
15' QUICK WASH (SPĂLARE RAPIDĂ 15 min.)	2	0:15	0,015	41,0	15	105,0	800	

- Valorile indicate pentru alte programe în afară de programul ECO 40-60 (SPĂLARE ECOLOGICĂ LA 40-60) și de ciclul de spălare și uscare sunt doar orientative.
- Valorile de timp indicate aici pot fi diferite de valorile reale din cauza influenței presiunii/durității/temperaturii apei, a tipului/cantității/nivelului de murdărie a rufelor, a tipului/cantității de detergent utilizat, a alimentării cu energie electrică și a funcțiilor suplimentare selectate.

Informații de contact

Aveți întrebări sau comentarii?

ȚARĂ	SUNAȚI-NE	SAU VIZITAȚI-NE ONLINE PE
UK	0333 000 0333	www.samsung.com/uk/support
IRELAND (EIRE)	0818 717100	www.samsung.com/ie/support
GERMANY	06196 77 555 77	www.samsung.com/de/support
FRANCE	01 48 63 00 00	www.samsung.com/fr/support
SPAIN	91175 0015	www.samsung.com/es/support
PORTUGAL	210 608 098 Chamada para a rede fixa nacional Dias úteis das 9h às 20h	www.samsung.com/pt/support
LUXEMBURG	261 03 710	www.samsung.com/be_fr/support
NETHERLANDS	088 90 90100	www.samsung.com/nl/support
BELGIUM	02-201-24-18	www.samsung.com/be/support (Dutch) www.samsung.com/be_fr/support (French)
NORWAY	21629099	www.samsung.com/no/support
DENMARK	707 019 70	www.samsung.com/dk/support
FINLAND	030-6227 515	www.samsung.com/fi/support
SWEDEN	0771-400 300	www.samsung.com/se/support
AUSTRIA	0800 72 67 864 (0800-SAMSUNG)	www.samsung.com/at/support
SWITZERLAND	0800 726 786	www.samsung.com/ch/support (German) www.samsung.com/ch_fr/support (French)
HUNGARY	0680SAMSUNG (0680-726-7864)	www.samsung.com/hu/support
CZECH	800 - SAMSUNG (800-726786)	www.samsung.com/cz/support
SLOVAKIA	0800 - SAMSUNG (0800-726 786)	www.samsung.com/sk/support
CROATIA	072 726 786	www.samsung.com/hr/support
BOSNIA	055 233 999	www.samsung.com/ba/support
North Macedonia	023 207 777	www.samsung.com/mk/support
MONTENEGRO	020 405 888	www.samsung.com/support
SLOVENIA	080 697 267 (brezplačna številka)	www.samsung.com/si/support
SERBIA	011 321 6899	www.samsung.com/rs/support
Kosovo	038 40 30 90	www.samsung.com/support

Informații de contact

ȚARĂ	SUNAȚI-NE	SAU VIZITAȚI-NE ONLINE PE
ALBANIA	045 620 202	www.samsung.com/al/support
BULGARIA	080011131 - Безплатен за всички operatori *3000 - Цена на един градски разговор или според тарифата на mobilniyat operator 09:00 до 18:00 - Понеделник до Петък	www.samsung.com/bg/support
ROMANIA	0800872678 - Apel gratuit *8000 - Apel tarifat în rețea Program Call Center Luni - Vineri: 9 AM - 6 PM	www.samsung.com/ro/support
ITALIA	800-SAMSUNG (800.7267864)	www.samsung.com/it/support
CYPRUS	8009 4000 only from landline, toll free	www.samsung.com/gr/support
GREECE	80111-SAMSUNG (80111 726 7864) only from land line (+30) 210 6897691 from mobile and land line	
POLAND	801-172-678* * (opłata według taryfy operatora)	http://www.samsung.com/pl/support/
LITHUANIA	8-800-77777	www.samsung.com/lt/support
LATVIA	8000-7267	www.samsung.com/lv/support
ESTONIA	800-7267	www.samsung.com/ee/support

Notă

Notă

Notă

SAMSUNG



DC68-000000-00