



BOSCH



Register your
new device on
MyBosch now and
get free benefits:
[bosch-home.com/
welcome](https://bosch-home.com/welcome)

Uscător de rufe

WQG24101BY

[ro] Manual de utilizare și instrucțiuni de instalare

Pentru informații suplimentare, vă rugăm să consultați Ghidul utilizatorului digital.



Cuprins

1 Siguranța	4	8 Programele	26
1.1 Instrucțiuni generale	4	8.1 Programele automate.....	26
1.2 Utilizarea conform destinației	4	8.2 Programele cu durate temporizate.....	27
1.3 Limitare a cerului de utilizatori.....	4	9 Accesorii.....	29
1.4 Instalarea în siguranță.....	5	10 Rufe.....	30
1.5 Utilizarea în siguranță.....	7	10.1 Pregătirea rufelor.....	30
1.6 Curățarea și întreținerea în siguranță.....	10	11 Utilizarea de bază.....	30
2 Prevenirea pagubelor materiale.....	12	11.1 Porniți aparatul	30
3 Protecția mediului și economisirea	12	11.2 Setarea programului.....	30
3.1 Predarea la deșeurile ambalajului	12	11.3 Deschiderea hubloului	30
3.2 Economisirea de energie	12	11.4 Introducerea rufelor	31
3.3 Modul de economisire a energiei electrice	13	11.5 Pornirea programului.....	31
4 Instalarea și conectarea.....	13	11.6 Adăugarea de rufe	31
4.1 Despachetarea aparatului	13	11.7 Anularea programului.....	31
4.2 Volumul de livrare	13	11.8 Scoaterea rufelor.....	31
4.3 Cerințe privind locul de instalare.....	13	11.9 Deconectarea aparatului.....	31
4.4 Furtun de evacuare a apei.....	14	11.10 Sita pentru scame	31
4.5 Îndreptarea aparatului	17	11.11 Sistemul de filtrare din partea inferioară a aparatului	33
4.6 Racordarea electrică a aparatului.....	17	11.12 Rezervorul pentru apa de condens.....	35
5 Cunoașterea	18	12 Obiectivul de uscare	36
5.1 Aparatul	18	12.1 Modificarea obiectivului de uscare.....	36
5.2 Panoul de comandă.....	19	12.2 Adaptarea obiectivului de uscare.....	36
6 Display	20		
7 Tastele	23		

13 Sistem de siguranță împotriva accesului copiilor.....	36
13.1 Activarea sistemului de siguranță împotriva accesului copiilor.....	36
13.2 Dezactivarea sistemului de siguranță împotriva accesului copiilor.....	37
14 Setările de bază.....	37
14.1 Prezentare generală a setărilor de bază.....	37
14.2 Modificarea setărilor de bază.....	37
15 Curățare și îngrijire	37
15.1 Partea inferioară a aparatului.....	37
15.2 Senzorul de umiditate	40
16 Remediați defecțiunile	42
17 Transport, depozitare și eliminare.....	46
17.1 Predarea aparatului vechi	46
18 Serviciul clienți.....	46
18.1 Numărul de produs (Nr. E) și numărul de fabricație (FD).....	47
19 Valori de consum	48
20 Date tehnice.....	50



1 Siguranța

Respectați următoarele instrucțiuni de siguranță.

1.1 Instrucțiuni generale



- Citiți cu atenție acest manual.
- Păstrați instrucțiunile, precum și informațiile producătorului în vederea utilizării ulterioare sau înmânării acestora următorului proprietar.
- Nu este permisă punerea în funcțiune a aparatului dacă acesta a fost deteriorat în timpul transportului.

1.2 Utilizarea conform destinației

Utilizați acest aparat numai:

- pentru uscarea și împropățarea articolelor textile adecvate pentru uscarea în uscătorul de rufe și pentru spălarea cu apă.
- în locuința proprie și în încăperi închise din mediul casnic.
- până la o înălțime de până la 4000 m deasupra nivelului mării.

1.3 Limitare a cercului de utilizatori

Acest aparat poate fi folosit de copii cu vârsta de peste 8 ani și de persoane cu capacități fizice, senzoriale sau mintale reduse sau fără experiență și/sau cunoștințe numai dacă sunt supravegheați sau au fost instruiți referitor la utilizarea în siguranță a aparatului și au înțeles pericolele care rezultă din aceasta.

Copiii nu trebuie lăsați să se joace cu aparatul.

Curățarea și întreținerea curentă efectuată de utilizator nu sunt permise copiilor dacă nu sunt supravegheați.

Nu permiteți accesul copiilor cu vârsta de sub 3 ani și animalelor de companie în apropierea aparatului.

1.4 Instalarea în siguranță

⚠ AVERTISMENT – Pericol de electrocutare!

Instalările executate incorect sunt periculoase.

- ▶ Aparatul se va conecta și utiliza numai conform datelor de pe plăcuța cu date tehnice.
- ▶ Aparatul se va racorda doar la o priză de curent alternativ cu împământare, instalată regulamentar.
- ▶ Sistemul de protecție a instalației de alimentare cu energie electrică a clădirii trebuie să fie instalat corect. Instalația trebuie să dispună de un cablu cu o secțiune suficient de mare.
- ▶ La utilizarea unui dispozitiv de protecție la curenți reziduali diferențiali va fi utilizat numai un tip cu acest semn .
- ▶ Nu racordați aparatul la o altă sursă de comutare, de exemplu, la un comutator temporizat sau la un sistem de comandă de la distanță.
- ▶ Nu conectați niciodată aparatul la un sistem de alimentare electrică care este conectat și deconectat cu regularitate de furnizorul de energie electrică.
- ▶ După montarea aparatului, ștecherul cablului de alimentare electrică trebuie să fie accesibil; dacă accesul liber nu este posibil, în instalația electrică permanentă se va monta un separator de faze pentru toții polii conform condițiilor din dispozițiile de instalare.
- ▶ La amplasarea aparatului acordați atenție cablului de alimentare de la rețea să nu fie înțepenit într-un loc sau deteriorat.

O izolație deteriorată a cablului de alimentare electrică este periculoasă.

- ▶ Cablul de alimentare electrică nu trebuie să intre niciodată în contact cu surse de căldură sau cu componentele fierbinți ale aparatului.
- ▶ Cablul de alimentare electrică nu trebuie să intre niciodată în contact cu vârfuri sau muchii ascuțite.
- ▶ Nu este permisă îndoirea, strangularea sau modificarea cablului de alimentare electrică.

⚠️ AVERTISMENT – Pericol de incendiu!

Utilizarea unui cablu prelungitor de alimentare electrică sau a unui adaptor neadecvat este periculoasă.

- ▶ Nu utilizați prelungitoare sau blocuri de prize multiple.
- ▶ Utilizați numai adaptoare și cabluri de alimentare de la rețea care au fost avizate de producător.
- ▶ În cazul în care cablul de alimentare de la rețea este prea scurt și nu aveți la dispoziție un cablu de alimentare de la rețea mai lung contactați un atelier specializat în domeniul electric pentru a adapta instalația electrică din casă.

⚠️ AVERTISMENT – Pericol de rănire!

Greutatea mare a aparatului poate conduce la vătămări în momentul ridicării acestuia.

- ▶ Nu ridicați singur aparatul.

Dacă aparatul a fost instalat în mod neautorizat într-o coloană spălare-uscare, aparatul instalat ar putea să cadă.

- ▶ Nu montați uscătorul deasupra unei mașini de spălat rufe fără a utiliza setul de îmbinare furnizat de producătorul uscătorului → "*Accesorii*", *Pagina 29*. Nu este permisă nicio altă metodă de configurare.
- ▶ Nu montați aparatul într-o coloană spălare-uscare dacă producătorul uscătorului nu a prevăzut un set de îmbinare adecvat.
- ▶ Nu instalați într-o coloană de spălare-uscare niciun aparat de la alți producători dacă aparatul nu are adâncimea și lățimea necesare.
- ▶ Nu instalați coloana de spălare-uscare pe un piedestal; în caz contrar, aparatele s-ar putea răsturna.

⚠️ AVERTISMENT – Pericol de asfixiere!

Copiii se pot înfășura în ambalaj sau și-l pot trage pe cap, asfixiindu-se.

- ▶ Nu lăsați copii în apropierea ambalajului.
- ▶ Nu lăsați copii să se joace cu materialul de ambalaj.

⚠️ ATENȚIONARE – Pericol de rănire!

În timpul funcționării, aparatul ar putea să vibreze sau să se deplaseze.

- ▶ Așezați aparatul pe o suprafață curată, plană și fixă.
- ▶ Îndreptați aparatul cu ajutorul piciorușelor acestuia și al unei nivele cu bulă de aer.

În cazul așezării necorespunzătoare a furtunurilor și cablurilor de alimentare electrică există pericolul de împiedicare.

- ▶ Poziționați furtunurile și cablurile de alimentare electrică astfel încât să nu existe pericolul de împiedicare.

Dacă aparatul este transportat fiind ținut de componentele proeminente, de exemplu, de hublou, aceste componente s-ar putea rupe.

- ▶ Nu transportați aparatul ținând-l de componentele proeminente.

⚠️ ATENȚIONARE – Pericol de tăiere!

În cazul contactului cu marginile ascuțite ale aparatului pot rezulta răniri prin tăiere.

- ▶ Nu atingeți marginile ascuțite ale aparatului.
- ▶ În timpul instalării și transportului aparatului purtați întotdeauna mănuși de protecție.

1.5 Utilizarea în siguranță

⚠️ AVERTISMENT – Pericol de electrocutare!

Un aparat deteriorat sau un cablu de alimentare de la rețea deteriorat este periculos.

- ▶ Nu utilizați niciodată un aparat deteriorat.
- ▶ Nu trageți niciodată de cablul de alimentare electrică pentru a deconecta aparatul de la rețeaua de alimentare electrică. Scoateți întotdeauna din priză ștecherul cablului de alimentare electrică.
- ▶ Dacă aparatul sau cablul de alimentare electrică este deteriorat, scoateți imediat ștecherul din priză sau decuplați siguranța din cutia cu siguranțe.
- ▶ Contactați unitatea de service abilitată. → *Pagina 46*

Pătrunderea umidității în interiorul aparatului poate provoca electrocutarea.

- ▶ Utilizați aparatul numai în spații închise.
- ▶ Nu expuneți niciodată aparatul la căldură și umiditate excesive.
- ▶ Nu utilizați pentru curățarea aparatului aparate de curățat cu jet sub presiune sau cu jet de abur, furtunuri sau dușuri.

⚠ AVERTISMENT – Pericol de afectare a sănătății!

Copii se pot închide în mașină și astfel își pot pune viața în pericol.

- ▶ Nu instalați aparatul în spatele unei uși batante, care să blocheze sau să împiedice deschiderea ușii aparatului.
- ▶ În cazul aparatelor scoase din uz, scoateți din priză ștecherul cablului de alimentare electrică, apoi tăiați cablul de alimentare electrică și distrugeți sistemul de blocare a hubloului aparatului astfel încât hubloul aparatului să nu mai poată fi blocat.

⚠ AVERTISMENT – Pericol de asfixiere!

Copii pot aspira sau înghiți piesele mici și se pot asfixia.

- ▶ Nu lăsați copii în apropierea pieselor mici.
- ▶ Nu lăsați copii să se joace cu piesele mici.

⚠ AVERTISMENT – Pericol de explozie!

Pulberea de cărbune sau celelalte pulberi din jurul aparatului pot duce la producerea de explozii.

- ▶ Mențineți curată zona din jurul aparatului în timpul funcționării acestuia.

⚠ AVERTISMENT – Pericol de intoxicație!

Apa de condens din aparat nu este potabilă și ar putea fi contaminată cu scame.

- ▶ Nu beți și nu reutilizați apa de condens din aparat.

Detergenții și produsele de îngrijire pot provoca intoxicații în caz de ingerare.

- ▶ În cazul înghițirii accidentale, consultați un medic.
- ▶ Nu lăsați produsele de spălare și de îngrijire la îndemâna copiilor.

⚠️ AVERTISMENT – Pericol de incendiu!

Agentul frigorific R290 din aparat este ecologic, însă inflamabil și se poate aprinde în cazul contactului cu flăcările deschise sau sursele de aprindere.

- ▶ Păstrați aparatul la distanță de flăcările deschise și de sursele de

aprindere.



⚠️ AVERTISMENT – Pericol de explozie!

Reziduurile din sita de scame se pot aprinde în timpul procesului de uscare.

- ▶ Curățați cu regularitate sita de scame.

Articolele ușor inflamabile, precum brichetele sau chibriturile, se pot aprinde în timpul procesului de uscare.

- ▶ Înainte de începerea procesului de uscare, scoateți toate articolele ușor inflamabile din buzunarele rufelor.

Dacă rufele care nu au fost spălate au intrat în prealabil în contact cu solvenți, ulei, ceară, soluții pentru îndepărtat ceara, vopsea, grăsime sau soluții de îndepărtare a petelor, acestea se pot aprinde sau pot provoca explozii în timpul procesului de uscare.

- ▶ Nu uscați în aparat rufe care nu au fost spălate în prealabil.
- ▶ Înainte de uscare, spălați aceste rufe cu apă fierbinte și detergent.
- ▶ Nu utilizați aparatul dacă rufele au fost curățate în prealabil cu substanțe chimice industriale.

⚠️ AVERTISMENT – Pericol de incendiu!

În cazul întreruperii premature a procesului de uscare, rufele nu sunt răcite suficient și se pot aprinde.

- ▶ Nu întrerupeți prematur programul de uscare.
- ▶ În cazul întreruperii premature a procesului de uscare, scoateți imediat rufele din aparat și întindeți-le.

⚠️ ATENȚIONARE – Pericol de rănire!

În cazul agățării de aparat sau urcării pe acesta, capacul s-ar putea rupe.

- ▶ Nu vă urcați pe aparat.

În cazul așezării sau rezemării de de hubloul deschis al aparatului, aparatul s-ar putea răsturna.

- ▶ Nu vă așezați pe și nu vă sprijiniți de hubloul aparatului.
- ▶ Nu așezați obiecte pe hubloul aparatului.

În cazul introducerii mâinilor în tamburul aflat în rotație se pot produce răniri.

- ▶ Înainte de a introduce mâinile în interiorul tamburului așteptați ca acesta să se răcească complet.

1.6 Curățarea și întreținerea în siguranță

⚠ AVERTISMENT – Pericol de electrocutare!

Reparațiile executate incorect sunt periculoase.

- ▶ Nu modificați niciodată din punct de vedere tehnic aparatul sau caracteristicile aparatului.
- ▶ Numai personalul de specialitate are permisiunea de a efectua lucrări de reparații la nivelul aparatului.
- ▶ La reparația aparatului trebuie utilizate numai piese de schimb originale.
- ▶ Dacă se deteriorează cablul de racordare la rețea al acestui aparat, acesta trebuie înlocuit de către producător, de către serviciul său pentru clienți sau de către o persoană calificată în mod similar, pentru a evita pericolele.

Pătrunderea umidității în interiorul aparatului poate provoca electrocutarea.

- ▶ Înainte de curățare, scoateți ștecherul din priză sau decuplați siguranțele de la tabloul de siguranțe.
- ▶ Nu utilizați pentru curățarea aparatului aparate de curățat cu jet sub presiune sau cu jet de abur, furtunuri sau dușuri.

⚠ AVERTISMENT – Pericol de rănire!

Utilizarea de piese de schimb și accesorii neoriginale comportă pericole.

- ▶ Utilizați numai piese de schimb și accesorii originale furnizate de producător.

 AVERTISMENT – Pericol de intoxicație!

În cazul utilizării unor produse de curățare care conțin solvenți se pot elibera vapori toxici.

- ▶ Nu folosiți produse de curățare care conțin solvenți.

2 Prevenirea pagubelor materiale

ATENȚIE!

Dozarea necorespunzătoare a balsamurilor, detergenților, produselor de îngrijire și produselor de curățare poate afecta funcționarea aparatului.

- ▶ Respectați indicațiile producătorului privind dozarea.

Depășirea volumului maxim de încărcare afectează funcționarea aparatului.

- ▶ Respectați și nu depășiți cantitatea maximă de încărcare pentru fiecare program.

→ "Programele", Pagina 26

Suprîncălzirea aparatului poate afecta funcționarea acestuia.

- ▶ Nu blocați orificiul ventilație în timpul funcționării aparatului.
- ▶ Asigurați o ventilație suficientă a încăperii.

În timpul funcționării, obiectele ușoare, precum părul și scamele, pot fi aspirate în orificiul de ventilație al aparatului, afectând astfel funcționarea acestuia.

- ▶ Mențineți curată zona din jurul aparatului în timpul funcționării acestuia.
- ▶ Îndepărtați obiectele ușoare din aparat.

Funcționarea cu un sistem de protecție împotriva scamelor absent, incomplet sau defect (în funcție de dotarea aparatului, de exemplu, o sită de scame, un filtru de scame, un filtru) poate duce la deteriorarea aparatului.

- ▶ Nu utilizați aparatul dacă sistemul de protecție împotriva scamelor al acestuia este absent, incomplet sau defect.

La uscare, materialele spongioase sau din cauciuc spongios se pot deforma sau topi.

- ▶ Nu uscați rufe care conțin materiale spongioase sau cauciuc spongios.

Agenții de curățare neadecvați pot deteriora suprafața aparatului.

- ▶ Nu folosiți mijloace de curățare ascuțite sau abrazive.
- ▶ Nu folosiți agenți de curățare cu conținut mare de alcool.
- ▶ Nu folosiți niciodată bureți din sârmă sau bureți de vase dure.
- ▶ Curățați aparatul numai cu apă și cu o lavetă moale, umedă.
- ▶ Îndepărtați imediat toate resturile de detergent, umiditate sau reziduuri de pe aparat.

3 Protecția mediului și economisirea

3.1 Predarea la deșeuri a ambalajului

Ambalajele sunt ecologice și reciclabile.

- ▶ Eliminați componentele separat, în funcție de tipul acestora.

3.2 Economisirea de energie

Dacă respectați aceste instrucțiuni, aparatul dvs. va consuma mai puțină energie electrică.

- Utilizați aparatul într-o încăpere bine ventilată și mențineți neobstrucționat orificiul de ventilație al aparatului.
- Înainte de uscarea rufelor, centrifugați-le în mașina de spălat rufe.
- La fiecare proces de uscare, utilizați cantitatea maximă de încărcare pentru program. Programe
→ Pagina 26

- Nu depășiți cantitatea maximă de încărcare pentru program. Programe → *Pagina 26*
- După uscare, curățați sita pentru scame.
→ *"Curățarea sitei pentru scame", Pagina 31*
- După curățare, uscați bine filtrele din sistemul de filtre al unității de la bază.
→ *"Sistemul de filtrare din partea inferioară a aparatului", Pagina 33*

3.3 Modul de economisire a energiei electrice

Dacă nu utilizați aparatul pentru un interval de timp mai scurt, acesta trece automat în modul de economisire a energiei. Toate indicatoarele se sting, iar **Start/Reload** se aprinde intermitent.

Pentru a părăsi modul de economisire a energiei, utilizați din nou aparatul.

4 Instalarea și conectarea

4.1 Despachetarea aparatului

ATENȚIE!

Articolele rămase în tambur și care nu sunt prevăzute pentru funcționarea aparatului pot cauza prejudicii materiale și deteriorări ale aparatului.

- ▶ Scoateți din tambur aceste articole și accesoriile furnizate înainte de a utiliza aparatul.
1. Îndepărtați complet ambalajul și husele de protecție de pe aparat.
→ *"Predarea la deșeuri a ambalajului", Pagina 12*
 2. Verificați vizual dacă aparatul prezintă deteriorări.

3. Deschideți hubloul. → *Pagina 30*
4. Scoateți accesoriile din tambur.
5. Închideți hubloul.

4.2 Volumul de livrare

După despachetare verificați ca livrarea să fie completă și ca toate piesele să nu prezinte eventuale deteriorări din transport.

ATENȚIE!

Utilizarea de accesorii incomplete sau defecte poate afecta funcționarea aparatului sau poate provoca pagube materiale ori deteriorarea aparatului.

- ▶ Nu utilizați aparatul cu accesorii incomplete sau defecte.
- ▶ Înainte de a pune aparatul în funcțiune, introduceți în acesta accesorii corespunzătoare.
→ *"Accesorii", Pagina 29*

Pachetul de livrare conține:

- Uscător de rufe
- Documente însoțitoare
- Furtun de evacuare a apei cu adaptor de racord, material de fixare și cot.
→ *"Furtun de evacuare a apei", Pagina 14*

4.3 Cerințe privind locul de instalare

ATENȚIE!

Dacă aparatul este înclinat la peste 40°, se poate scurge apă reziduală, care poate provoca prejudicii materiale.

- ▶ Înclinați cu atenție aparatul.
- ▶ Transportați aparatul în poziție verticală.

Apa reziduală din aparat poate provoca deteriorări.

- ▶ Nu montați și nu utilizați aparatul în zone cu pericol de îngheț sau în aer liber.

Dacă aparatul este pus în funcțiune imediat după transport, lichidul de răcire din interiorul acestuia poate deteriora aparatul.

- ▶ După transport, lăsați aparatul în stare de repaus timp de două ore înainte de a-l pune în funcțiune.

Locul de instala-	Cerințe
re	

Pe pardoseală	Așezați aparatul pe o suprafață curată, plană și fermă. Îndreptați aparatul → <i>Pagina 17.</i>
---------------	--

Locul de instala-	Cerințe
re	

Într-o coloană pentru spălare-uscare	<p>Așezați acest aparat numai cu setul de îmbinare original al producătorului uscătorului într-o coloană pentru spălare-uscare.</p> <ul style="list-style-type: none"> ■ Set de îmbinare cu placă de lucru glisantă → <i>Pagina 29</i> ■ Set de îmbinare → <i>Pagina 29</i> <p>Amplasați acest aparat numai pe o mașină de spălat rufe de la același producător. Adâncimea și lățimea acestui aparat trebuie să coincidă cu dimensiunile mașinii de spălat rufe. Nu instalați pe un soclu coloana pentru spălare-uscare.</p>
--------------------------------------	--

Pe un perete

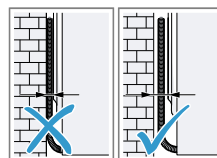

Nu prindeți furtunurile și cablurile de alimentare cu energie electrică între perete și aparat.

4.4 Furtun de evacuare a apei

În timpul procesului de uscare, în aparat se formează apă de condens, care se scurge, în mod standard, în rezervorul pentru apa de condens. Utilizați furtunul de evacuare a apei

pentru a scurge excesul de apă de condens direct în canalul de apă uzată.

Notă

- Utilizați acest aparat împreună cu furtunul de evacuare a apei furnizat împreună cu acesta.
→ *Pagina 15*
Dacă racordați furtunul de evacuare a apei, nu este necesar să goliți cu regularitate rezervorul pentru apa de condens.
→ *"Golirea rezervorului pentru apa de condens", Pagina 35*

Racordarea furtunului de evacuare a apei

Dacă nu doriți să goliți cu regularitate rezervorul pentru apa de condens al aparatului, racordați furtunul de evacuare a apei.

ATENȚIE!

În cazul punerii aparatului în funcțiune fără ca furtunul de evacuare a apei de condens sau furtunul de evacuare a apei să fie racordat corespunzător, în zona ștuțului se pot produce scurgeri de lichid.

- ▶ Înainte de punerea aparatului în funcțiune, racordați corespunzător la ștuț furtunul de evacuare a apei de condens sau furtunul de evacuare a apei.

Cerințe

- Aparatul și accesoriile sunt despachetate. → *Pagina 13*
- Aparatul este instalat. → *Pagina 13*

1. Decuplați de la ștuț furtunul de evacuare a apei de condens.

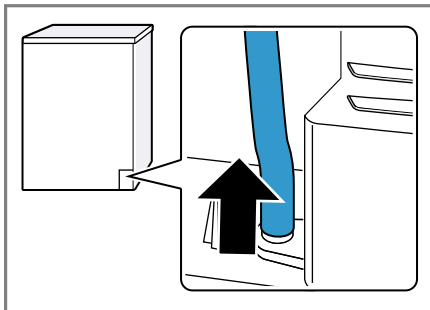

Furtunul de evacuare a apei de condens este racordat la racord din fabrică.

Notă: În momentul scoaterii furtunului de evacuare a apei de condens, din ștuț s-ar putea scurge o cantitate mică de lichid.

2. Împingeți în suport furtunul de evacuare a apei de condens.

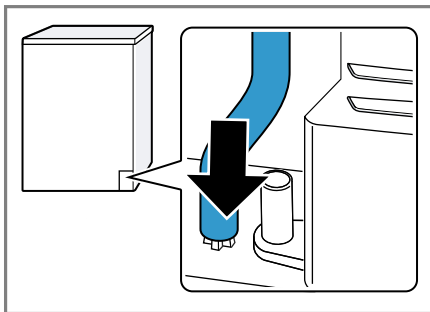

3. Împingeți pe ștuț furtunul de evacuare a apei, până la opritor.

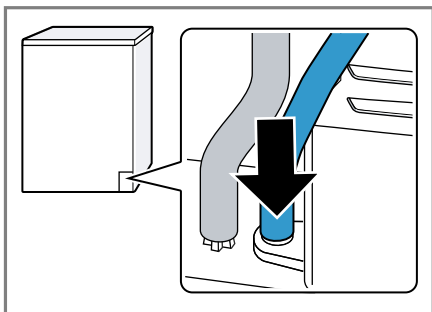

4. Introduceți furtunul de evacuare a apei în suportul pentru furtun.

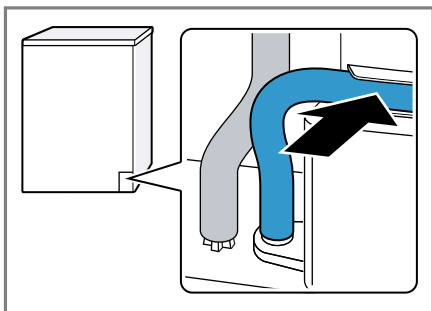

Asigurați-vă că furtunul de evacuare a apei nu este îndoit.

5. Goliți rezervorul pentru apa de condens. → *Pagina 35*
 6. Introduceți rezervorul pentru apa de condens. → *Pagina 35*
 7. Racordați aparatul la racordul de evacuare a apei. → *Pagina 16*

Recomandare: Dacă doriți ca apa de condens să fie colectată din nou în rezervorul pentru apa de condens, de exemplu, în cazul modificării poziției aparatului, efectuați în ordine inversă aceste etape.

Modalitățile de racordare la sistemul de evacuare a apei

ATENȚIE!

Dacă sistemul de scurgere este înfundat sau astupat, apa reziduală acumulată se poate scurge înapoi în aparat.

- ▶ Înainte de punerea în funcțiune a aparatului asigurați-vă că apa reziduală se scurge rapid și eliminați înfundările.

Evacuarea într-un sifon.

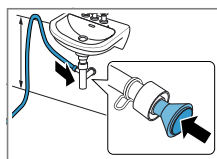

Asigurați racordul cu ajutorul unui colier de furtun (12-22 mm). Fixați furtunul de evacuare a apei cu un suport pentru furtun cu o înălțime cuprinsă între minimum 80 cm și maximum 100 cm.

Notă: Cu repartitorul Y

→ *Pagina 29* puteți racorda furtunul de evacuare a apei al unui alt aparat, de exemplu, al unei mașini de spălat rufe, la aceeași evacuare de la sifon.

Evacuarea într-o chiuvetă.

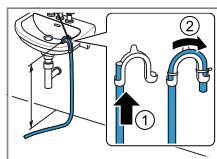

Împingeți complet furtunul de evacuare a apei prin cot și fixați-l la acesta cu ajutorul materialului de fixare. Fixați cotul la o înălțime de maximum 100 cm.

Evacuarea într-o gură de scurgere.

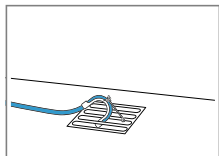

Împingeți complet furtunul de evacuare a apei prin cot și fixați-l la acesta cu ajutorul materialului de fixare. Fixați cotul la gura de scurgere.

4.5 Îndreptarea aparatului

Pentru a reduce gomotele și vibrațiile, acesta trebuie îndreptat corect.

- ▶ Pentru a echilibra aparatul, rotiți piciorușele de reglare ale acestuia. Verificați poziția aparatului cu ajutorul unei nivel cu bulă de aer.

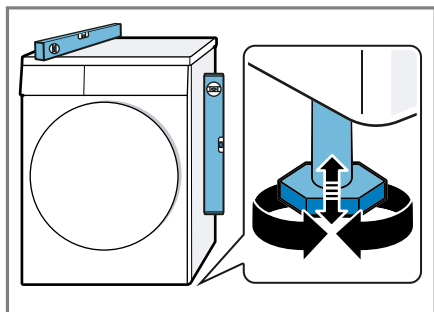

Toate piciorușele aparatului trebuie să stea fix pe podea.

4.6 Racordarea electrică a aparatului

1. Introduceți ștecherul cablului de alimentare de la rețea al aparatului în priză.

Datele cu privire la conectarea aparatului le găsiți la Date tehnice → *Pagina 50*.

2. Verificați ca ștecherul de la rețea să fie fixat bine.

5 Cunoașterea

5.1 Aparatul

Aici găsiți o privire de ansamblu asupra componentelor aparatului dvs.

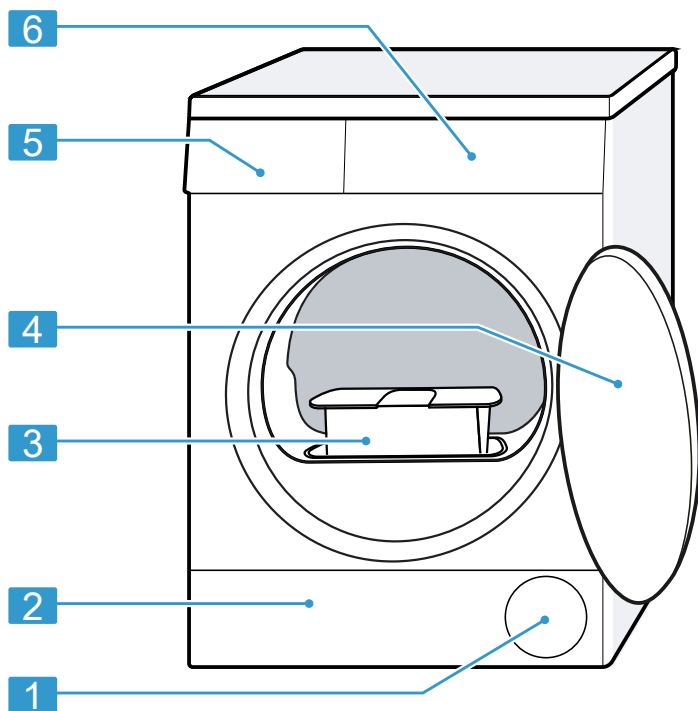

În funcție de tipul aparatului, unele detalii pot să difere de cele prezentate în imagine, de exemplu, culoarea și forma.

1	Orificiu de ventilare	4	Ușa → <i>Pagina 30</i>
2	Clapeta pentru întreținere din partea inferioară → <i>Pagina 37</i>	5	Rezervorul pentru apa de condens → <i>Pagina 35</i>
3	Sita pentru scame → <i>Pagina 31</i>	6	Panoul de comandă → <i>Pagina 19</i>

5.2 Panoul de comandă

Prin intermediul elementului de operare setați toate funcțiile aparatului dvs și primiți informații cu privire la stadiul de operare.

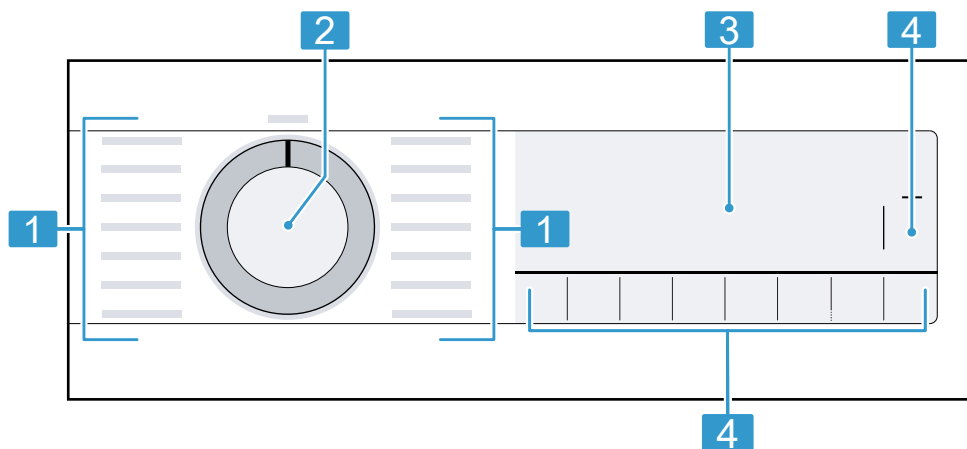

1 Programe → *Pagina 26*

2 Selectorul de programe
→ *Pagina 30*

3 Afișajul → *Pagina 20*

4 Taste → *Pagina 23*

6 Display

Pe display puteți vedea valorile curente de setare, posibilitățile de selectare sau textele cu instrucțiuni.



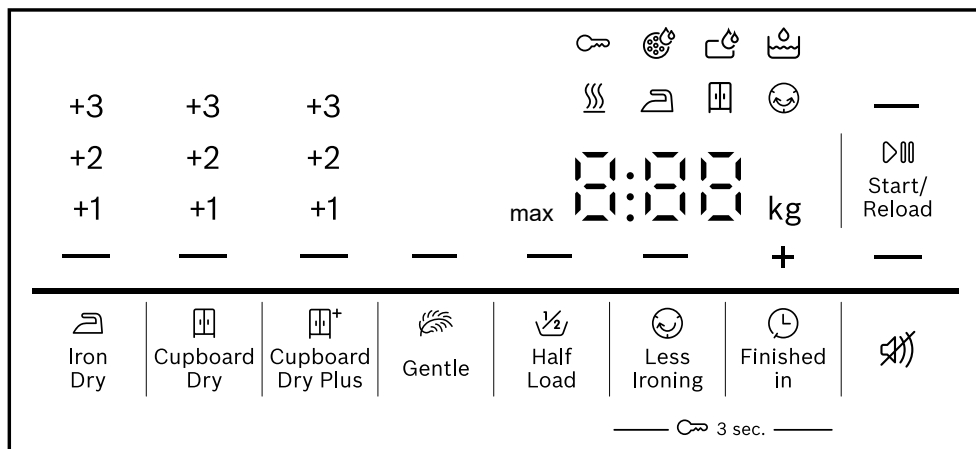











În funcție de starea programului, pe display se afișează câteva indicații în zona 8:88, de exemplu, E n d.



Reprezentare a indicațiilor de pe afișaj

Indicator	Descriere
0:40 ¹	Durata estimată a programului sau durata rămasă a programului, în ore și minute.
1:25	Programul de timp este setat. → <i>Pagina 27</i>
9,0 ¹	Recomandare privind cantitatea maximă de încărcare, în kg, pentru programul setat.
+ 0:45 ¹	Ora de finalizare a programului → " <i>Tastele</i> ", <i>Pagina 25</i>
	<ul style="list-style-type: none"> apins: Sistemul de siguranță împotriva accesului copiilor este activat. aprindeare intermitentă: Sistemul de siguranță împotriva accesului copiilor este activat, iar aparatul a fost acționat. → "<i>Dezactivarea sistemului de siguranță împotriva accesului copiilor</i>", <i>Pagina 37</i>





¹ Exemplu







Indicator	Descriere
 Start/Reload)	Pornire, anulare sau întrerupere <ul style="list-style-type: none"> ▪ aprins: Programul se derulează și poate fi anulat sau întrerupt. ▪ aprindere intermitentă: Programul poate fi pornit sau continuat.
 Iron Dry)	Obiectivul de uscare este activat. → <i>Pagina 36</i>
 Cupboard Dry)	Obiectivul de uscare este activat. → <i>Pagina 36</i>
 Cupboard Dry Plus)	Obiectivul de uscare este activat. → <i>Pagina 36</i>
+1 +2 +3	Obiectivul de uscare adecvat este activat. → <i>Pagina 36</i>
 Less Ironing)	Funcția de reducere a gardului de șifonare este activată. → <i>"Tastele", Pagina 24</i>
 Gentle)	Funcția de uscare delicată pentru articole textile delicate este activată. → <i>Pagina 25</i>
 4.5 kg (½ Half Load)	Funcția de reducere la jumătate a cantității de încărcare este activată. → <i>Pagina 25</i>
	Funcția de uscare ușoară fără semnale sonore este activată. → <i>Pagina 25</i>
	Goliți rezervorul pentru apa de condens și introduceți-l în locașul său. → <i>Pagina 35</i>
	Curățați sita pentru scame. → <i>Pagina 31</i> Curățați sistemul de filtre din partea inferioară a aparatului. → <i>Pagina 33</i>
	Curățați sistemul de filtre din partea inferioară a aparatului. → <i>Pagina 33</i>
Hot	În funcție de starea programului, procesul de răcire răcește rufele timp de câteva minute în timpul rotirii în interiorul tamburului, pentru a se evita deteriorarea acestora. Procesul de răcire poate fi întrerupt prin deschiderea hubloului. Notă: Nu modificați programul setat.
	Starea programului: Uscare
	Starea programului: obiectivul de uscare: uscare pentru călcare
	Starea programului: obiectivul de uscare: uscare pentru dulap
	Starea programului: Protecție antișifonare
¹ Exemplu	





Indicator	Descriere
— (▶ Start/Re-load)	Starea programului: Pauză
End	Starea programului: Finalizare program
¹ Exemplu	

7 Tastele

Aici găsiți o prezentare generală a tastelor și setărilor aferente acestora.

Tastă	Selecție	Descriere
 Start/Reload	<ul style="list-style-type: none"> ■ pornire ■ anulare ■ întrerupere 	Porniți, anulați sau întrerupeți programul.
 3 sec.	<ul style="list-style-type: none"> ■ activare ■ dezactivare 	<p>Activați sau dezactivați sistemul de siguranță împotriva accesului copiilor.</p> <p>Asigurați panoul de comandă împotriva acționării accidentale.</p> <p>Dacă sistemul de siguranță împotriva accesului copiilor este activat, iar aparatul este deconectat, sistemul de siguranță împotriva accesului copiilor rămână activat.</p> <p>→ "Sistem de siguranță împotriva accesului copiilor", Pagina 36</p>
 Cupboard Dry Plus	<ul style="list-style-type: none"> ■  Cupboard Dry Plus ■ +1 ■ +2 ■ +3 	<ul style="list-style-type: none"> ■ Selectând  Cupboard Dry Plus este activat obiectivul de uscare. Obiectivul de uscare stabilește cât de umede sau uscate vor fi rufele după finalizarea programului. → "Obiectivul de uscare", Pagina 36 ■ Selectând +1 , +2 sau +3 , obiectivul de uscare este adaptat. → "Adaptarea obiectivului de uscare", Pagina 36

Tastă	Selecție	Descriere
 Cupboard Dry	<ul style="list-style-type: none"> ■  Cupboard Dry ■ +1 ■ +2 ■ +3 	<ul style="list-style-type: none"> ■ Selectând  Cupboard Dry este activat obiectivul de uscare. Obiectivul de uscare stabilește cât de umede sau uscate vor fi rufe după finalizarea programului. → "Obiectivul de uscare", Pagina 36 ■ Selectând +1 , +2 sau +3 , obiectivul de uscare este adaptat. → "Adaptarea obiectivului de uscare", Pagina 36
 Iron Dry	<ul style="list-style-type: none"> ■  Iron Dry ■ +1 ■ +2 ■ +3 	<ul style="list-style-type: none"> ■ Selectând  Iron Dry este activat obiectivul de uscare. Obiectivul de uscare stabilește cât de umede sau uscate vor fi rufe după finalizarea programului. → "Obiectivul de uscare", Pagina 36 ■ Selectând +1 , +2 sau +3 , obiectivul de uscare este adaptat. → "Adaptarea obiectivului de uscare", Pagina 36
 Less Ironing	<ul style="list-style-type: none"> ■ activare ■ dezactivare 	<p>Activați sau dezactivați funcția de reducere a gradului de șifonare. După finalizarea programului, rufe sunt centrifugate în interiorul tamburului timp de 120 de minute pentru a se reduce gradul de șifonare al acestora.</p>

Tastă	Selecție	Descriere
 Gentle	<ul style="list-style-type: none"> ■ activare ■ dezactivare 	<p>Activați sau dezactivați funcția de uscare delicată.</p> <p>Temperatura de uscare a textilelor delicate este redusă, de exemplu, pentru articolele din poliacril sau elastan.</p> <p>Durata programului se prelungește.</p>
 Finished in	<ul style="list-style-type: none"> ■ Ora de finalizare a programului ■ Durata programului 	<ul style="list-style-type: none"> ■ Setati ora de finalizare a programului. Durata programului este indicată de numărul de ore setat. După pornirea programului va fi afișată durata acestuia. ■ Setati durata programului pentru programul cu durată temporizată. → "Programele cu durate temporizate", Pagina 27
	<ul style="list-style-type: none"> ■ activare ■ dezactivare 	<p>Activați sau dezactivați semnalele de funcționare și semnalele indicatoare.</p>
 Half Load	<ul style="list-style-type: none"> ■ activare ■ dezactivare 	<p>Uscați articole individuale sau cantități mici de rufe.</p>

8 Programele







Puteți usca articolele textile cu un program automat sau cu un program cu durată temporizată.

8.1 Programele automate

Programele automate sunt programe în cazul cărora senzorii de umiditate măsoară gradul de umiditate al rufelor în timpul procesului de uscare. Programul se încheie în momentul în care este atins obiectivul de uscare. Fiecare program automat are un obiectiv de uscare → *Pagina 36*. Obiectivul de uscare stabilește cât de uscate sau umede vor fi rufele după finalizarea programului.

Recomandări

- Selectați obiectivul de uscare în funcție de articolele textile sau de rezultatele de uscare dorite.
- Pe etichetele de îngrijire ale rufelor găsiți informații suplimentare privind programul care trebuie selectat.



Program	Descriere	încărcare max. (kg)
Cottons 	Uscați articole textile din bumbac și în, rezistente la uzură și la fierbere.	9,0
Eco 	Uscați articole textile din bumbac și în, rezistente la uzură și la fierbere. Programul de economisire a energiei.	9,0
Easy-Care 	Uscați articole textile din fibre sintetice sau amestecuri.	3,5
Mix 	Uscați articole textile din bumbac și țesături sintetice.	3,0
 Duvet	Uscați articole textile umplute cu fibre sintetice, perne, pilote sau cuverturi. Notă: Uscați articole textile voluminoase, cuverturi sau perne.	2,5
Delicates 	Uscați articole textile delicate din satin, fibre sintetice și amestecuri.	2,0
 Down	Uscați articole textile umplute cu puf, cuverturi sau pilote. Observații	1,5
	<ul style="list-style-type: none"> ■ Uscați articole textile voluminoase, precum cuverturi sau saci de dormit. 	

Program	Descriere	încărcare max. (kg)
	<ul style="list-style-type: none"> ▪ După finalizarea programului, scuturați articolele textile pentru a distribui mai bine umplutura și a dispersa zonele cu umiditate mai mare. ▪ Dacă uscați perne, însă acestea nu sunt complet uscate după finalizarea programului, uscați-le cu ajutorul unui program cu durată temporizată. → <i>Pagina 27</i> 	
👕 Sportswear	Uscați îmbrăcăminte sport cu uscare rapidă din fibre funcționale, microfibre și sintetice.	1,5
👔 Shirts/Blouses	<p>Uscați cămăși și bluze din bumbac, in, fibre sintetice sau amestecuri.</p> <p>Notă: Pentru un rezultat optim al procesului de uscare, uscați maximum 5 cămăși sau 5 bluze.</p> <p>După uscare, călcați rufele sau atârnați-le pe umerase. Umiditatea reziduală se va distribui uniform.</p>	1,5
🌀 Super Quick 40'	Uscați articole textile din fibre sintetice și bumbac ușor.	1,0
🧺 Towels	Uscați prosoape și halate de baie rezistente la uzură și la fierbere, din bumbac și in.	6,0

8.2 Programele cu durate temporizate

Programele cu durate temporizate sunt programe cu o durată fixă sau reglabilă. Programul se finalizează după expirarea duratei de timp, chiar dacă rufele nu sunt încă uscate, de exemplu. Programele cu durate temporizate sunt adecvate pentru uscarea articolelor textile individuale sau subțiri.

Recomandare: Pe etichetele de îngrijire ale rufelor găsiți informații suplimentare privind programul care trebuie selectat.

Program	Descriere	încărcare max. (kg)
 Wool Finish	<p>Uscați articole din lână lavabilă în mașina de spălat rufe sau articole textile cu conținut de lână.</p> <p>Notă: Articolele textile devin mai pufoase, însă nu uscate.</p> <p>Scoateți articolele textile după finalizarea programului și lăsați-le să se usuce.</p>	0,5
Time Program Cold 	<p>Reduceți gradul de șifonare pentru toate tipurile de articole textile, cu excepția celor din lână și mătase.</p> <p>Acest program este adecvat numai pentru reducerea gradului de șifonare al rufelor uscate.</p> <p>Acesta este adecvat și pentru îmborsărea sau ventilarea rufelor uscate, puțin purtate.</p>	3,0
Time Program Warm 	<p>Uscați toate tipurile de articole textile, cu excepția celor din lână și mătase.</p> <p>Adecvat pentru rufe preuscate sau ușor umezite și pentru uscarea ulterioară a rufelor groase, cu mai multe straturi.</p>	3,0

9 Accesorii

Utilizați accesorii originale. Acestea sunt adaptate pentru aparatul dumneavoastră.

Recomandare: Unele accesorii sunt disponibile și în alte culori. Contactați unitatea de service abilitată.

→ Pagina 46

	Utilizare	Număr de comandă
Set de îmbinare	Pentru a economisi spațiul, amplasați aparatul pe o mașină de spălat rufe de la același producător, cu aceeași adâncime și lățime.	WTZ27410
Set de îmbinare cu placă de lucru glisantă	Pentru a economisi spațiul, amplasați aparatul pe o mașină de spălat rufe de la același producător, cu aceeași adâncime și lățime. Cu placa de lucru detașabilă, aparatul poate fi încărcat și descărcat cu ușurință.	WTZ27400
Coș pentru articole din lână	Uscați separat articolele din lână, pantofii sport și jucăriile din pluș.	WMZ20600
Repartitor Y	Racordați furtunul de evacuare a apei al unui alt aparat la același orificiu de evacuare de la sifon.	15000490
Furtunul de evacuare a apei	Scurgeți excesul de apă de condens direct în apa reziduală, fără să goliți cu regularitate rezervorul pentru apa de condens.	WTZ1110
Suportul filtrului	Piesă de schimb pentru protejarea împotriva acumulării de scame pentru sistemul de filtre al unității de la bază.	12022801

	Utilizare	Număr de comandă
Soclu	Suspendați aparatul pentru a-l putea încărca și descărca cu ușurință.	WTZPW20D

10 Rufe

10.1 Pregătirea rufelor

ATENȚIE!

Obiectele rămase în buzunarele articolelor vestimentare pot cauza deteriorări ale rufelor și avarierea tamburului.

- ▶ Înainte de utilizare, scoateți toate obiectele din buzunarele articolelor vestimentare.

Notă

Când pregătiți rufe, protejați aparatul și articolele textile.

- Îndepărtați nisipul și pământul prin periere
- Sortați rufe în funcție de culoare și materialele textile și respectați etichetele de îngrijire
- Închideți fermoarele, închizătorile cu bandă de tip scai, închizătorile de tip cârlig și închizătorile de tip ochet
- Scoateți inelele și benzile de la perdele
- Așezați rufe despăturite în tambur
- Centrifugați rufe înainte de uscare
- Uscați rufe din lână, pantofii sport și jucăriile din pluș în coșul pentru articole din lână

11 Utilizarea de bază

11.1 Porniți aparatul

Cerință: Aparatul este instalat și racordat corespunzător. → *Pagina 13*

- ▶ Poziționați selectorul de programe în dreptul unui program oarecare.

11.2 Setarea programului

1. Rotiți selectorul de programe și aduceți-l în dreptul programului dorit.
→ *"Programele", Pagina 26*
2. Dacă doriți, modificați setările programului.
→ *"Tastele", Pagina 23*
Setările nu sunt memorate permanent pentru acest program.

11.3 Deschiderea hubloului

1. Apucați de dedesubt mânerul hubloului și trageți de hublou.

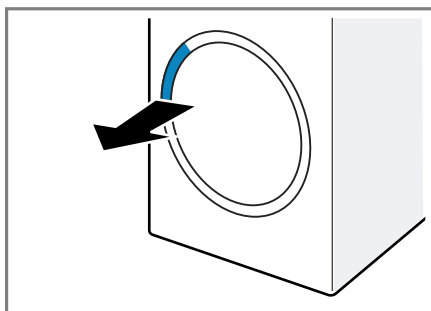

2. Deschideți hubloul.

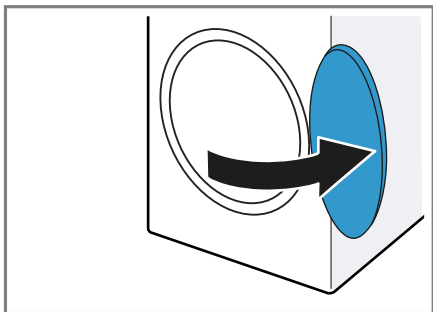

11.4 Introducerea rufelor

Notă: Pentru a preveni șifonarea, țineți cont de gradul maxim de încălzire aferent programelor.
→ "Programele", Pagina 26

Cerințe

- Rufe sunt pregătite și sortate.
→ "Rufe", Pagina 30
- Tamburul este gol.

1. Deschideți hubloul. → Pagina 30
2. Introduceți rufe în tambur.
3. Închideți ușa.

Asigurați-vă că între hublou și aparat nu rămân prinse rufe.

11.5 Pornirea programului

Cerință: Este setat un program.
→ Pagina 30

- ▶ Apăsați pe **Start/Reload**.
- ✓ Pe display este afișată durata programului sau ora de finalizare a programului.
- ✓ După finalizarea programului, pe afișaj apare: "End" .

Notă: Dacă pe display apare "Hot" , aparatul răcește rufe.
Când se stinge "Hot" , rufe s-au răcit.

11.6 Adăugarea de rufe

După pornirea programului, puteți scoate sau adăuga rufe în orice moment.

1. Apăsați pe **Start/Reload**.

Procesul de răcire pornește automat după aproximativ 30 de secunde și răcește rufe prin rotirea tamburului. Dacă doriți omiterea sau întreruperea procesului de răcire, deschideți hubloul.
→ Pagina 21

2. Deschideți hubloul. → Pagina 30
3. Adăugați sau scoateți rufe.
4. Închideți hubloul.
5. Apăsați pe **Start/Reload**.

11.7 Anularea programului

1. Apăsați pe **Start/Reload**.
2. Deschideți hubloul. → Pagina 30
3. Scoateți rufe. → Pagina 31

11.8 Scoaterea rufelor

1. Deschideți hubloul. → Pagina 30
2. Scoateți rufe din tambur.

11.9 Deconectarea aparatului

- ▶ Aduceți selectorul de programe în poziția **Off** .

11.10 Sita pentru scame

În urma procesului de uscare, în sita pentru scame se acumulează scamele de la rufe. Sita pentru scame protejează aparatul împotriva acumulării scamelor.

Curățarea sitei pentru scame

Dacă programul de uscare a fost finalizat sau pe display apare o indicație în timpul funcționării, curățați sita pentru scame.

Notă: Dacă aparatul nu este curățat conform instrucțiunilor, funcționarea acestuia poate fi perturbată.

Cerințe

- După uscare, pe display apare: "End"
- sau, în timpul funcționării, pe display apare: .

1. Deschideți hubloul. → *Pagina 30*
2. Îndepărtați scamele de pe hubloul.

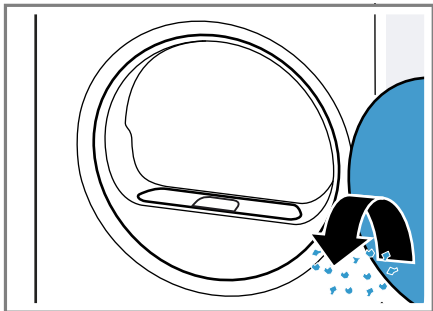

3. Scoateți a doua sită pentru scame.

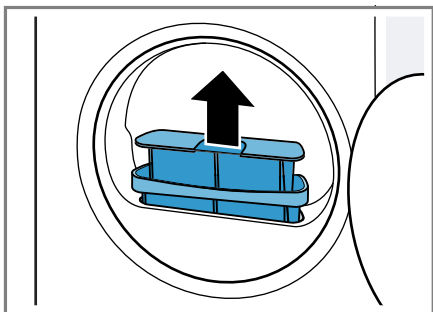

4. Îndepărtați scamele din adâncitură.

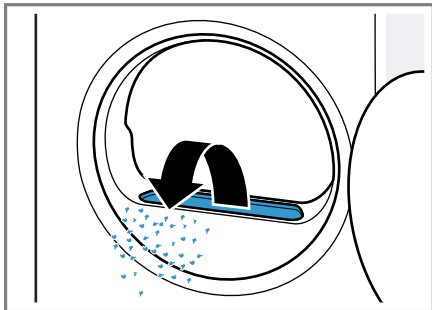

Asigurați-vă că nu există scame în canalul de ventilație.

5. Decuplați a doua sită pentru scame.

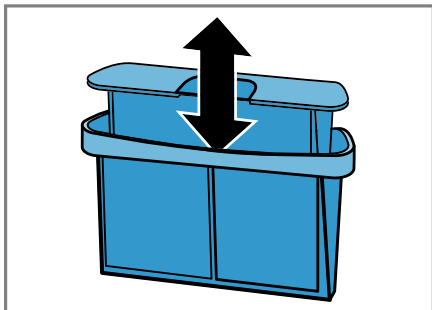

6. Deschideți cele două site pentru scame.

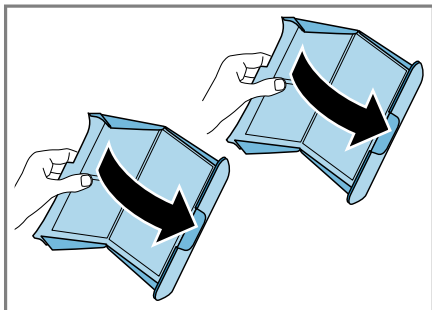

7. Îndepărtați scamele.

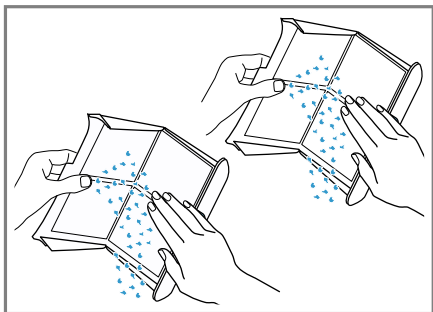

Eliminați scamele împreună cu deșeurile menajere, pentru a preveni contaminarea apei uzate cu microplăse.

8. Curățați temeinic cele două site pentru scame sub jet de apă caldă și uscați-le.

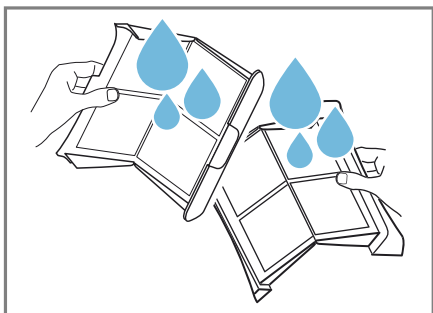

9. Închideți cele două site pentru scame și asamblați-le.

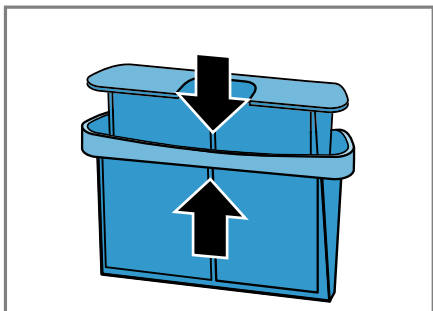

10. Montați a doua sită pentru scame.

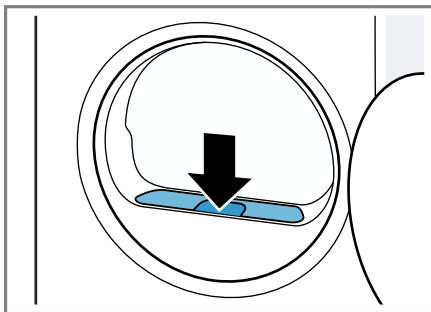

11. Închideți hubloul.

11.11 Sistemul de filtrare din partea inferioară a aparatului

În urma procesului de uscare, în sistemul de filtrare din partea inferioară a aparatului se acumulează scamele de la rufe. Sistemul de filtrare protejează aparatul împotriva acumulării scamelor.

Curățarea sistemului de filtrare din partea inferioară a aparatului

Dacă în timpul funcționării pe display apare o indicație, curățați sistemul de filtrare din partea inferioară a aparatului.

Observații

- Puteți curăța cu regularitate sistemul de filtrare și înainte ca indicația să fie afișată pe display. Curățarea nu este necesară după fiecare proces de uscare.
- Dacă aparatul nu este curățat conform instrucțiunilor, funcționarea acestuia poate fi perturbată.

Cerință: În timpul funcționării, pe display apare: .

1. Curățați sita pentru scame.
→ Pagina 31

2. Deschideți unitatea de la bază.
→ *Pagina 37*
3. Scoateți cu atenție filtrul de pe suporturi.

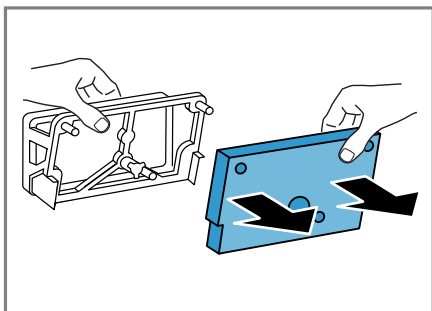

Asigurați-vă că filtrul nu se deformează și nu se deteriorează.

4. Curățați cu o perie moale capacul schimbătorului de căldură.

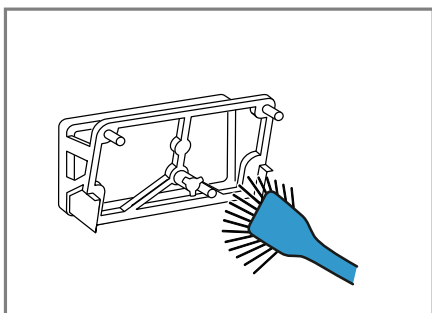

Asigurați-vă că sunt îndepărtate toate impuritățile de pe garnitură.

5. Curățați temeinic filtrul sub jet de apă caldă și stoarceți-l manual.

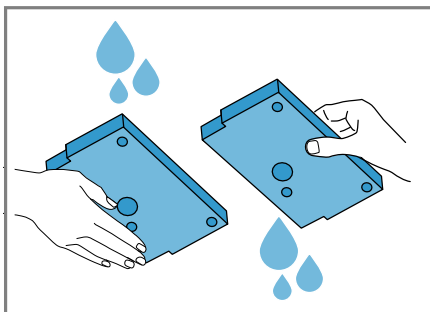

Murdăria persistentă poate fi îndepărtată cu atenție cu un aspirator. Nu curățați filtrul cu soluții de curățare.

6. Împingeți filtrul pe suporturi.

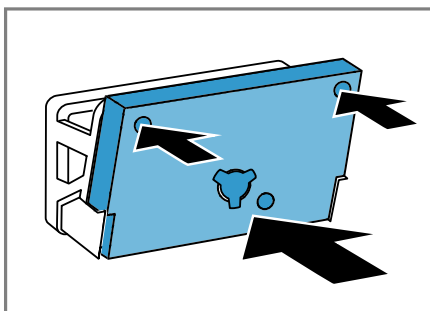

Asigurați-vă că filtrul curățat nu este deformat, deteriorat sau împins în poziție inversă pe suporturi.

Notă: Puteți achiziționa filtrul → *Pagina 29* ca piesă de schimb de la unitatea de service abilitată.

7. Închideți unitatea de la bază.
→ *Pagina 40*

11.12 Rezervorul pentru apa de condens

În timpul procesului de uscare, în aparat se formează apă de condens, care se scurge, în mod standard, în rezervorul pentru apa de condens.

Notă: Utilizați acest aparat împreună cu furtunul de evacuare a apei furnizat împreună cu acesta. → *Pagina 15*
Dacă racordați furtunul de evacuare a apei, nu este necesar să goliți cu regularitate rezervorul pentru apa de condens.

→ *"Golirea rezervorului pentru apa de condens", Pagina 35*

Golirea rezervorului pentru apa de condens

Dacă programul de uscare a fost finalizat sau dacă, în timpul funcționării, pe display apare o indicație, goliți rezervorul de colectare a apei de condens.

Cerințe

- După uscare, pe display apare: "End"
- sau, în timpul funcționării, pe display apare: ☹.

1. Scoateți rezervorul pentru apa de condens ținându-l în poziție orizontală.

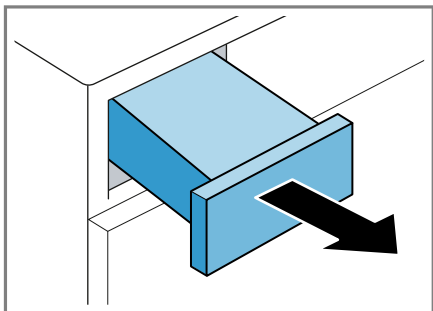

2. Goliți rezervorul de colectare a apei de condens.

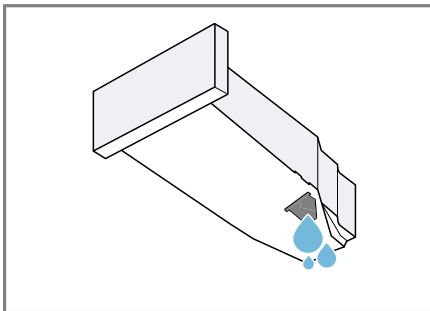

Aveți grijă să introduceți rezervorul de colectare a apei de condens înainte de utilizarea aparatului.

→ *Pagina 35*

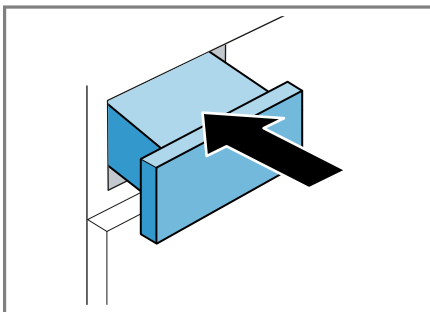

Introducerea rezervorului pentru apa de condens

- ▶ Împingeți până la opritor rezervorul de colectare a apei de condens.



12 Obiectivul de uscare

Pentru fiecare program automat este indicat câte un obiectiv de uscare. Obiectivul de uscare stabilește cât de uscate sau umede vor fi rufele după finalizarea programului.

Obiectiv de uscare	Descriere
 Cupboard Dry Plus	Pentru rufe groase, cu mai multe straturi, care se usucă greu.
 Cupboard Dry	Pentru rufe normale, cu un singur strat.
 Iron Dry	Pentru rufe normale, cu un singur strat. Rufele sunt încă puțin umede după finalizarea programului. Pentru a evita șifonarea, călcați rufele sau atârnați-le pe umerase.



12.1 Modificarea obiectivului de uscare

Pentru anumite programe automate, puteți modifica obiectivul de uscare astfel încât rufele să fie uscare sau încă umede.

1. Setează un program automat.
→ *Pagina 26*
- ✓ Pe display este prezentat obiectivul de uscare prestabilit.
2. Apăsăți pe  **Cupboard Dry**,  **Cupboard Dry Plus** sau  **Iron Dry**.
- ✓ Pe display apare  (Cupboard Dry),  (Cupboard Dry Plus) sau  (Iron Dry).

12.2 Adaptarea obiectivului de uscare



Dacă, după uscarea cu un anumit obiectiv de uscare, rufele sunt prea umede, puteți adapta obiectivul de uscare.

1. Setează un program automat.
→ *Pagina 26*
- ✓ Pe display este prezentat obiectivul de uscare prestabilit.
2. Apăsăți pe  **Cupboard Dry**,  **Cupboard Dry Plus** sau  **Iron Dry**.
3. Apăsăți din nou pe obiectivul de uscare setat, pentru a adapta obiectivul de uscare.
- ✓ Pe display apare "+1", "+2" sau "+3".

13 Sistem de siguranță împotriva accesului copiilor

Asigurați aparatul împotriva acționării accidentale a elementelor de comandă.

13.1 Activarea sistemului de siguranță împotriva accesului copiilor

- ▶ Mențineți apăsat ambele taste  **3 sec.** timp de aproximativ 3 secunde.
- ✓ Pe display apare .
- ✓ Elementele de comandă sunt blocate.
- ✓ Sistemul de siguranță împotriva accesului copiilor rămâne activat și după deconectarea aparatului sau în cazul producerii unei pene de curent.

13.2 Dezactivarea sistemului de siguranță împotriva accesului copiilor

Cerință: Pentru a dezactiva sistemul de siguranță împotriva accesului copiilor, aparatul trebuie să fie conectat.

- ▶ Mențineți apăsată ambele taste  **3 sec.** timp de aproximativ 3 secunde.

Pentru a nu anula programului care rulează, aduceți selectorul de programe în dreptul programului inițial.

- ✓ Pe display se stinge .

14 Setările de bază

Puteți regla setările de bază ale aparatului după cum este necesar.

14.1 Prezentare generală a setărilor de bază

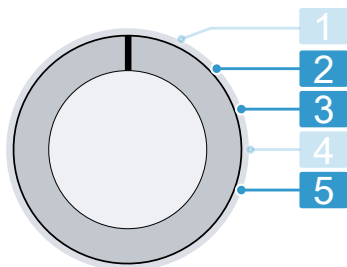

Selector de programe cu poziții ale programelor

- 2** Setăți intensitatea semnalului sonor emis după finalizarea programului:
0 (oprit) până la 4 (foarte tare)

- 3** Setăți intensitatea semnalului sonor emis la selectarea tastelor:
0 (oprit) până la 4 (foarte tare)

- 5** Indică numărul de programe pornite.

14.2 Modificarea setărilor de bază

1. Rotiți selectorul de programe în poziția 1. → *Pagina 37*
2. Apăsați pe  **Iron Dry** și, simultan, rotiți selectorul de programe în poziția 2.
- ✓ Pe display apare valoarea actuală.
3. Selectați setarea de bază dorită cu ajutorul selectorului de programe.
→ *Pagina 37*
4. Pentru a modifica valoarea, apăsați pe  **Finished in**.
5. Pentru a stoca în memorie modificarea, deconectați aparatul.

15 Curățare și îngrijire

Pentru a asigura funcționarea optimă a aparatului pentru o perioadă îndelungată de timp, curățați-l și îngrijiți-l cu atenție.

15.1 Partea inferioară a aparatului

Partea inferioară a aparatului este zona inferioară, accesibilă a aparatului, în care se află schimbătorul de căldură.

Deschiderea unității de la bază

Cerințe

- Aparatul este răcit timp de 30 de minute.
- Hubloul aparatului este închis.

1. Deschideți clapeta de întreținere.

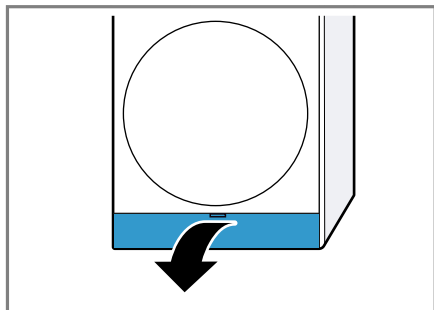

Dacă amplasați o lavetă sub clapeta de întreținere, aceasta poate capta apa reziduală din unitatea de la bază.

2. Deschideți maneta de la capacul schimbătorului de căldură.

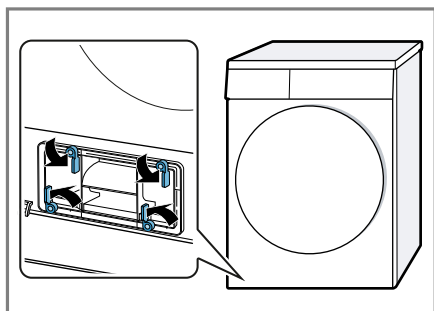

3. Extrageți capacul schimbătorului de căldură trăgându-l de mâner.

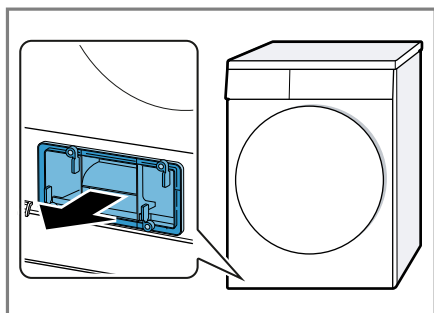

Curățarea unității de la bază

Puteți îndepărta impuritățile vizibile din unitatea de la bază.

⚠ ATENȚIONARE Pericol de tăiere!

În cazul contactului cu marginile ascuțite ale schimbătorului de căldură pot rezulta răni prin tăiere.

- Nu atingeți lamelele schimbătorului de căldură.

1. Deschideți unitatea de la bază → *Pagina 37.*
2. Curățați cu o perie moale capacul schimbătorului de căldură.

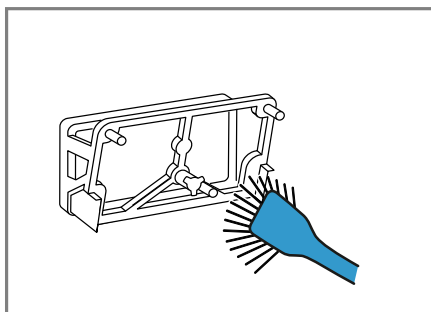

Asigurați-vă că sunt îndepărtate toate impuritățile de pe garnitură.

3. Ridicați ușor eclisa din mijloc a inserției.

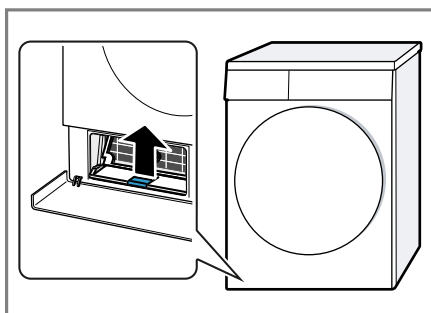

4. Trageți inserția în poziție orizontală.

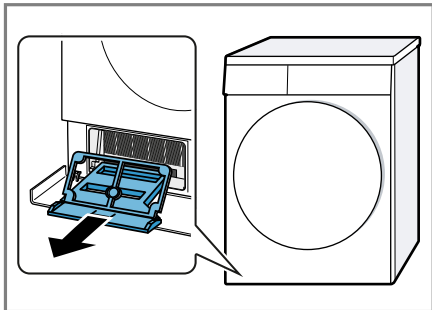

5. Curățați inserția sub jet de apă și uscați-o.

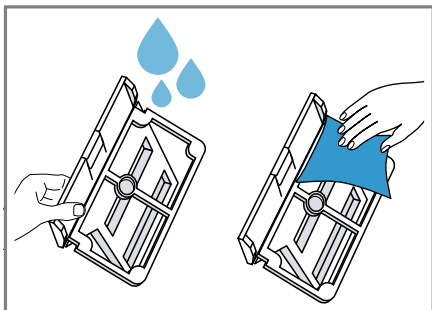

6. Curățați cu atenție lamelele schimbătorului de căldură cu ajutorul unui accesoriu cu perie și unui aspirator.

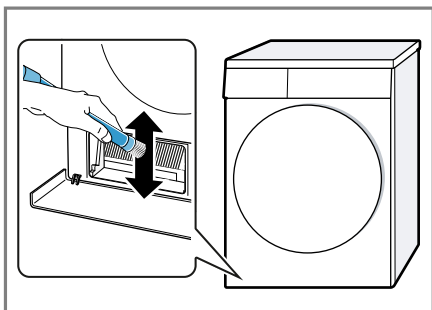

Asigurați-vă că aspirați de sus în jos lamelele și că acestea nu sunt deformate sau deteriorate pe parcursul acestui proces.

7. Curățați cu atenție grilajul orificiului de admisie a aerului cu ajutorul unui accesoriu cu perie și unui aspirator.

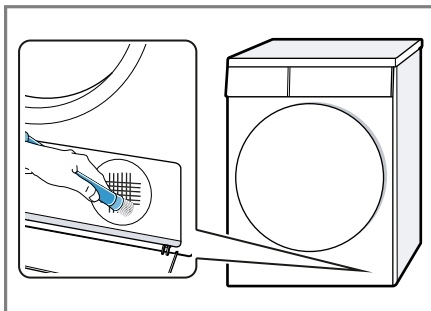

Asigurați-vă că grilajul nu se deformează și nu se deteriorează.

8. Curățați deschiderea utilizând o lavetă moale și umedă.

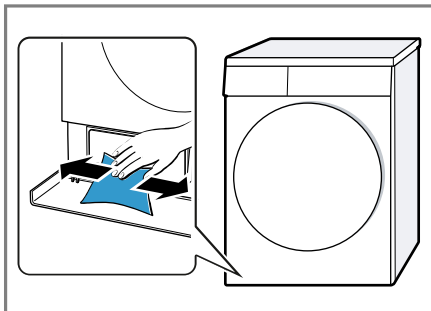

9. Împingeți inserția în poziție orizontală până când eclisa se fixează sonor în poziție.

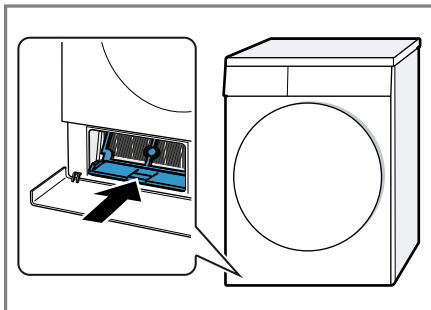

10. Închideți unitatea de la bază
→ *Pagina 40.*

Închiderea unității de la bază

Cerință: Unitatea de la bază este deschisă.

→ *"Deschiderea unității de la bază",
Pagina 37*

1. Introduceți capacul schimbătorului de căldură ținându-l de mâner.

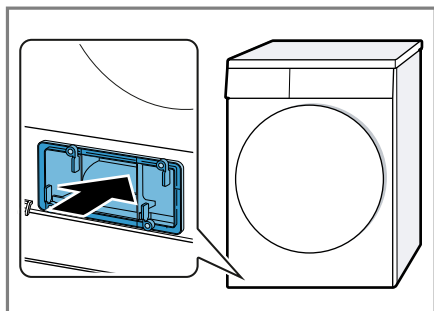

2. Închideți maneta de la capacul schimbătorului de căldură.

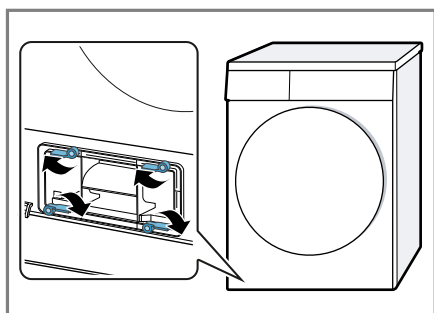

3. Închideți clapeta pentru întreținere.

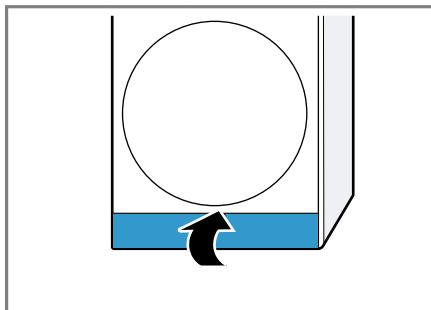

15.2 Senzorul de umiditate

Senzorul de umiditate al acestui aparat detectează cât de umede sau uscate sunt rufe în timpul procesului de uscare. În funcție de umiditatea reziduală a rufelor, aparatul modifică durata de funcționare a programului automat.

Curățarea senzorului de umiditate

Pe senzorul de umiditate se pot depune, după ceva timp, reziduuri de calcar, detergent și produse de îngrijire. Curățați cu regularitate senzorul de umiditate.

ATENȚIE!

Obiectele dure sau aspre pot deteriora senzorul de umiditate.

- ▶ Nu utilizați obiecte dure sau aspre, produse abrazive sau bureți de sârmă pentru a efectua curățarea.

Notă: Dacă aparatul nu este curățat conform instrucțiunilor, funcționarea acestuia poate fi perturbată.

1. Deschideți hubloul.

2. Curățați cu un burete senzorul de umiditate.

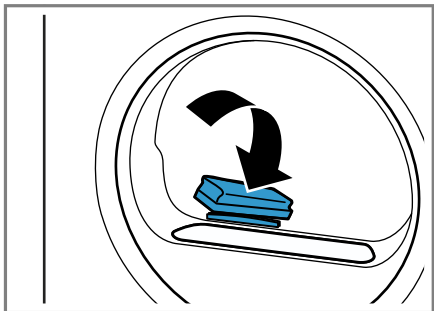

16 Remediați defecțiunile



Defecțiunile minore pot fi remediate chiar de dumneavoastră. Înainte de a contacta unitatea de service, consultați informațiile privind remedierea defecțiunilor. Astfel evitați cheltuielile inutile.





AVERTISMENT

Pericol de electrocutare!

Reparațiile executate incorect sunt periculoase.

- ▶ Nu modificați niciodată din punct de vedere tehnic aparatul sau caracteristicile aparatului.
- ▶ Numai personalul de specialitate are permisiunea de a efectua lucrări de reparații la nivelul aparatului.
- ▶ La reparația aparatului trebuie utilizate numai piese de schimb originale.
- ▶ Dacă se deteriorează cablul de racordare la rețea al acestui aparat, acesta trebuie înlocuit de către producător, de către serviciul său pentru clienți sau de către o persoană calificată în mod similar, pentru a evita pericolele.

Defecțiune	Cauzele și remedierea defectelor
Display-ul s-a stins și  Start/Reload se aprinde intermitent.	Modul de economisire a energiei este activ. ▶ Apăsăți pe  Start/Reload .
"Hot" și tamburul se rotesc.	Nu este o defecțiune. Procesul de răcire este activ. Nu este necesară nicio intervenție. Notă: Nu modificați programul în timpul desfășurării procesului de răcire. Durata procesului de răcire este de până la 10 minute.
 și programul au fost întrerupte.	Rezervorul pentru apa de condens este plin. ▶ Goliți rezervorul pentru apa de condens. → <i>Pagina 35</i>
	Furtunul de evacuare a apei nu este racordat corect, este îndoit sau blocat. ▶ Verificați instalarea furtunului de evacuare a apei. → <i>Pagina 14</i>
	Furtunul de evacuare a apei este înfundat. ▶ Clățiți cu apă de la robinet furtunul de evacuare a apei.
	Există corpuri străine în partea inferioară a aparatului. 1. Deschideți partea inferioară a aparatului. → <i>Pagina 37</i> 2. Eliminați corpurile străine. 3. Închideți partea inferioară a aparatului. → <i>Pagina 40</i>

Defecțiuni	Cauzele și remedierea defectelor
	<p>Sita pentru scame este murdară.</p> <ul style="list-style-type: none"> ▶ Curățați sita pentru scame. → <i>Pagina 31</i> <hr/> <p>Sistemul de filtrare de pe partea inferioară a aparatului este murdar.</p> <ul style="list-style-type: none"> ▶ Curățați sistemul de filtrare din partea inferioară a aparatului. → <i>Pagina 33</i>
	<p>Sistemul de filtrare de pe partea inferioară a aparatului este murdar.</p> <ul style="list-style-type: none"> ▶ Curățați sistemul de filtrare din partea inferioară a aparatului. → <i>Pagina 33</i>
Programul nu pornește.	<p>Sistemul de siguranță împotriva accesului copiilor este activat.</p> <ul style="list-style-type: none"> ▶ Dezactivați siguranța pentru copii. → <i>Pagina 37</i> <hr/> <p> Finished in este activat.</p> <ul style="list-style-type: none"> ▶ Verificați dacă  Finished in este activat. → <i>Pagina 25</i>
Durata programului se modifică în timpul procesului de uscare.	<p>Nu este o defecțiune. Desfășurarea programului este optimizată electronic. Nu sunt necesare intervenții.</p>
Timpul de uscare este prea lung.	<p>Sistemul de filtrare de pe partea inferioară a aparatului este murdar.</p> <ul style="list-style-type: none"> ▶ Curățați sistemul de filtrare din partea inferioară a aparatului. → <i>Pagina 33</i> <hr/> <p>Sita pentru scame este murdară.</p> <ul style="list-style-type: none"> ▶ Curățați sita pentru scame. → <i>Pagina 31</i> <hr/> <p>Temperatura ambiantă este sub 15 °C sau peste 30 °C.</p> <ul style="list-style-type: none"> ▶ Asigurați-vă că temperatura ambiantă este cuprinsă între 15 °C și 30 °C. <hr/> <p>Circulația aerului în incinta de instalare a aparatului este insuficientă.</p> <ul style="list-style-type: none"> ▶ Ventilați locul de instalare a aparatului. <hr/> <p>Orificiul de ventilație al aparatului este blocat.</p> <ul style="list-style-type: none"> ▶ Asigurați-vă că orificiul de ventilație al aparatului este liber. <hr/> <p>Schimbătorul de căldură este murdar.</p> <ol style="list-style-type: none"> 1. Deschideți partea inferioară a aparatului. → <i>Pagina 37</i> 2. Curățați schimbătorul de căldură. → <i>Pagina 38</i> 3. Închideți partea inferioară a aparatului. → <i>Pagina 40</i>

Defecțiuni	Cauzele și remedierea defectelor
Bâzâit, zornăituri sau zgomote de pompare.	Nu este o defecțiune. Compresorul, ventilarea compresorului sau pompa de apă de condens este activ/ă. Nu sunt necesare intervenții.
Rufele sunt prea umede.	Programul selectat nu este adecvat pentru tipul de material textil introdus în aparat. ▶ Setați un program cu durată temporizată pentru uscarea ulterioară. → <i>Pagina 27</i>
	Volumul încărcăturii este prea mare. ▶ Țineți cont de gradul maxim de încărcare aferent fiecărui program. → <i>Pagina 26</i>
	După finalizarea programului, rufele au o temperatură mai ridicată și par mai umede la atingere decât sunt de fapt. 1. După uscare, scoateți imediat rufele din tambur. 2. Întindeți rufele pentru a se răci.
	Obiectivul de uscare setat nu este adecvat. ▶ Modificați obiectivul de uscare. → <i>Pagina 36</i>
	Obiectivul de uscare nu este adecvat. ▶ Adaptați obiectivul de uscare. → <i>Pagina 36</i>
	Gradul de încărcare prea mic. ▶ Setați un program cu durată temporizată pentru uscarea ulterioară. → <i>Pagina 27</i>
	Senzorul de umiditate este murdar. ▶ Curățați senzorul de umiditate. → <i>Pagina 40</i>
	Aparatul a întrerupt procesul de uscare deoarece rezervorul pentru apa de condens este plin. ▶ Goliți rezervorul pentru apa de condens. → <i>Pagina 35</i>
Articolele vestimentare se șifonează.	Programul selectat nu este adecvat pentru tipul de material textil introdus în aparat. ▶ Setați un program adecvat. → <i>Pagina 26</i>
	Încărcarea nu a fost efectuată în mod corespunzător. ▶ Țineți cont de gradul maxim de încărcare aferent fiecărui program. → <i>Pagina 26</i> ▶ Pregătiți rufele. → <i>Pagina 30</i>
	După uscare, rufele sunt lăsate pentru un timp prea îndelungat în tambur. 1. După uscare, scoateți imediat rufele din tambur. 2. Întindeți rufele pentru a se răci.

Defecțiune	Cauzele și remedierea defectelor
Articolele vestimentare se șifonează.	<p>Articolele textile ușor de întreținut au fost uscate pentru un interval de timp prea lung.</p> <ul style="list-style-type: none"> ▶ Modificați obiectivul de uscare sau adaptați obiectivul de uscare. → <i>Pagina 36</i> <hr/> <p>Funcția de reducere a șifonării nu este activată.</p> <ul style="list-style-type: none"> ▶ Activați funcția de reducere a gradului de șifonare. → <i>Pagina 23</i>
Se scurge apă.	<p>Aparatul este echilibrat corect.</p> <ul style="list-style-type: none"> ▶ Îndreptați aparatul. → <i>Pagina 17</i> <hr/> <p>Garnitura de la capacul schimbătorului de căldură este murdară.</p> <ul style="list-style-type: none"> ▶ Curățați garnitura de la capacul schimbătorului de căldură. → <i>Pagina 33</i> <hr/> <p>Furtunul de evacuare a apei nu este racordat corect.</p> <ul style="list-style-type: none"> ▶ Verificați instalarea furtunului de evacuare a apei. → <i>Pagina 14</i> <hr/> <p>Maneta de la capacul schimbătorului de căldură nu este închisă corect.</p> <ul style="list-style-type: none"> ▶ Asigurați-vă că maneta de la capacul schimbătorului de căldură este închisă corect. → <i>Pagina 40</i>
Apa de condens se acumulează în rezervorul pentru apa de condens, deși furtunul de evacuare a apei este racordat.	<p>Nu este o defecțiune. În rezervorul de colectare a apei de condens poate să rămână o cantitate reziduală de apă de condens.</p> <p>Nu sunt necesare intervenții.</p> <hr/> <p>Furtunul de evacuare a apei nu este racordat corect.</p> <ul style="list-style-type: none"> ▶ Verificați instalarea furtunului de evacuare a apei. → <i>Pagina 14</i>

17 Transport, depozitare și eliminare

17.1 Predarea aparatului vechi

Datorită reciclării ecologice se pot refolosi materii prime valoroase.

AVERTISMENT

Pericol de afectare a sănătății!

Copii se pot închide în mașină și astfel își pot pune viața în pericol.

- ▶ Nu instalați aparatul în spatele unei uși batante, care să blocheze sau să împiedice deschiderea ușii aparatului.
- ▶ În cazul aparatelor scoase din uz, scoateți din priză ștecherul cablului de alimentare electrică, apoi tăiați cablul de alimentare electrică și distrugeți sistemul de blocare a hubloului aparatului astfel încât hubloul aparatului să nu mai poată fi blocat.

AVERTISMENT

Pericol de incendiu!

Agentul de răcire R290 din aparat este ecologic, însă inflamabil și se poate aprinde dacă aparatul nu este eliminat în mod profesionist.

- ▶ Dispuneți eliminarea profesională a aparatului.
 - ▶ Nu deteriorați tubulatura circuitului de agent de răcire.
1. Scoateți ștecherul cablului de racordare la rețea din priză.
 2. Separați cablul de alimentare.
 3. Eliminați în mod ecologic aparatul.
Informații despre modalitățile curente de eliminare ecologică a aparatelor pot fi obținute de la dis-

tributorii comerciali de specialitate, dar și de la primăria sau administrația locală.



Acest aparat este marcat corespunzător directivei europene 2012/19/UE în privința aparatelor electrice și electronice vechi (waste electrical and electronic equipment – WEEE).

Directiva prescrie cadrul pentru o preluare înapoi, valabilă în întreaga UE, și valorificarea aparatelor vechi.

18 Serviciul clienți

Piese de schimb originale, relevante pentru siguranță, conform Regulamentului corespunzător referitor la designul ecologic se procură de la unitatea noastră de service abilitată, pentru o durată de minim 10 ani de la punerea în circulație în interiorul Spațiului Economic European.

Notă: Reparațiile efectuate de personalul din cadrul unității de service abilitate în cadrul perioadei de garanție acordate de producător, în condițiile impuse de acesta, sunt gratuite.

Pentru informații detaliate despre perioada și condițiile de garanție din țara dumneavoastră, adresați-vă serviciului de asistență pentru clienți, distribuitorului local sau accesați site-ul nostru web.

Dacă apeleți la Serviciul pentru clienți, trebuie să menționați numărul de identificare a produsului (E-Nr.) și numărul de fabricație (FD) al aparatului dumneavoastră.

Datele de contact ale serviciului pentru clienți le găsiți în lista atașată a unităților de service pentru clienți sau pe pagina noastră de internet.

18.1 Numărul de produs (Nr. E) și numărul de fabricație (FD)

Numărul produsului (Nr. E) și numărul de fabricație (FD) se găsesc pe plăcuța de tip a aparatului.

În funcție de model, plăcuța cu date tehnice se află:

- pe partea interioară a hubloului.
- pe partea interioară a clapetei de întreținere.
- pe partea posterioară a aparatului.

Pentru găsi rapid și ușor datele aparatului dvs. și numărul de telefon al serviciului pentru clienți le puteți nota undeva să le aveți la îndemână.

19 Valori de consum















Programul **Eco @** este adecvat pentru uscarea rufelor din bumbac cu un grad normal de umiditate, și are o eficiență energetică maximă în cazul uscării rufelor ude din bumbac. Acest program efectuează evaluarea respectării reglementărilor (UE) 2023/2533 și (UE) 2023/2534.

Acesta corespunde „Programului standard bumbac” conform Directivei (UE) nr. 392/2012 și conform anexei I numărul 1.1 din Directiva (UE) nr. 932/2012. Valorile de consum ale acestui program specificate pe eticheta energetică se referă la un grad de umiditate de 60% al rufelor.





























Valorile specificate pentru alte programe sunt valori orientative și au fost emise în conformitate cu standardul EN61121 aflat în vigoare.

Valorile efective pot fi să difere față de valorile specificate în funcție de tipul de țesături, compoziția rufelor care trebuie uscate, umiditatea reziduală a articolelor textile, gradul de uscare setat, cantitatea de încărcare, condițiile de mediu și de activarea funcțiilor suplimentare.







Conform setărilor din fabrică ale aparatului, durata estimată a programului/timpul de programare afișate pe display la selectarea programului se bazează pe o turație de centrifugare de 1000 rot/min a mașinii de spălat rufe.

Program	Umidi- tate țin- tă (%)	Încăr- care (kg)	Turație de cen- trifuga- re (rot/ min)	Umidi- tate ini- țială (%)	Durata pro- gramu- lui (h:min)	Con- sum de energie (kWh/ ciclu)
Cottons  +  Cupboard Dry Plus	-3,0	9,0	1400	50	3:36	2,40
Cottons  +  Cupboard Dry Plus	-3,0	4,5	1400	50	3:38	1,71
Cottons  +  Cupboard Dry Plus	-3,0	9,0	1000	60	4:00	2,64
Cottons  +  Cupboard Dry Plus	-3,0	4,5	1000	60	3:56	1,87
Cottons  +  Cupboard Dry Plus	-3,0	9,0	800	70	4:25	2,89
Cottons  +  Cupboard Dry Plus	-3,0	4,5	800	70	4:14	2,04
Cottons  +  Cupboard Dry	-1,5	9,0	1400	50	3:15	1,68

¹ Nivelul emisiilor de zgomot în mediu în timpul procesului de uscare este de 62 dB.

Program	Umidi- tate țin- tă (%)	Încăr- care (kg)	Turație de cen- trifuga- re (rot/ min)	Umidi- tate ini- țială (%)	Durata pro- gramu- lui (h:min)	Con- sum de energie (kWh/ ciclu)
Cottons  +  Cupboard Dry	-1,5	4,5	1400	50	3:02	1,43
Cottons  +  Cupboard Dry	-1,5	9,0	1000	60	3:42	1,95
Cottons  +  Cupboard Dry	-1,5	4,5	1000	60	3:18	1,57
Cottons  +  Cupboard Dry	-1,5	9,0	800	70	4:09	2,21
Cottons  +  Cupboard Dry	-1,5	4,5	800	70	3:33	1,72
Eco @	0,0	9,0	1400	50	3:32	1,73
Eco @	0,0	4,5	1400	50	1:52	0,91
Eco @ ¹	0,0	9,0	1000	60	3:50	1,93
Eco @	0,0	4,5	1000	60	2:12	1,08
Eco @	0,0	9,0	800	70	4:08	2,13
Eco @	0,0	4,5	800	70	2:32	1,25
Cottons  +  Iron Dry	12,0	9,0	1400	50	2:09	1,05
Cottons  +  Iron Dry	12,0	4,5	1400	50	1:43	0,77
Cottons  +  Iron Dry	12,0	9,0	1000	60	2:34	1,29
Cottons  +  Iron Dry	12,0	4,5	1000	60	2:01	0,94
Cottons  +  Iron Dry	12,0	9,0	800	70	2:58	1,54
Cottons  +  Iron Dry	12,0	4,5	800	70	2:19	1,10
Easy-Care  +  Cupboard Dry Plus	0,0	3,5	800	40	1:30	0,64
Easy-Care  +  Cupboard Dry Plus	0,0	3,5	600	50	1:48	0,76
Easy-Care  +  Cupboard Dry	2,0	3,5	800	40	1:20	0,58

¹ Nivelul emisiilor de zgomot în mediu în timpul procesului de uscare este de 62 dB.

Program	Umidi- tate țin- tă (%)	Încăr- care (kg)	Turație de cen- trifuga- re (rot/ min)	Umidi- tate ini- țială (%)	Durata progra- mului (h:min)	Con- sum de energie (kWh/ ciclu)
Easy-Care  +  Cupboard Dry	2,0	3,5	600	50	1:37	0,70
Easy-Care  +  Iron Dry	12,0	3,5	800	40	1:29	0,60
Easy-Care  +  Iron Dry	12,0	3,5	600	50	1:46	0,72
Delicates 	0,0	2,0	-	-	1:11	0,49

¹ Nivelul emisiilor de zgomot în mediu în timpul procesului de uscare este de 62 dB.

20 Date tehnice

Înălțime aparat	84,2 cm
Lățime aparat	59,8 cm
Adâncimea apa- ratului	61,3 cm
Adâncimea apa- ratului cu ușa în- chisă	64,8 cm
Adâncimea apa- ratului cu ușa deschisă	109,6 cm
Greutate	50,3 kg
Cantitate maximă de încărcare	9,0 kg
Tensiune din rețea	220-240 V, 50 Hz
 Protecție mi- nimă la instalare	10 A
Putere nominală	600 W
Putere absorbită	<ul style="list-style-type: none"> ■ Mod oprit: 0,15 W ■ Mod inactiv: 0,50 W

Temperatura am-
biantă

- Minimum:
5 °C
- Maximum:
35 °C

Lungime cablu
de alimentare
electrică

145 cm

Pentru informații suplimentare privind modelul dumneavoastră, accesați site-ul web <https://eprel.ec.europa.eu/qr/2001267>¹. Acest site web are o legătură la baza de date EPREL oficială a UE, pentru înregistrarea produselor.

¹ Este valabil numai pentru țările din Spațiul Economic European



Thank you for buying a Bosch Home Appliance!

Register your new device on MyBosch now and profit directly from:

- **Expert tips & tricks for your appliance**
- **Warranty extension options**
- **Discounts for accessories & spare-parts**
- **Digital manual and all appliance data at hand**
- **Easy access to Bosch Home Appliances Service**

Free and easy registration – also on mobile phones:

www.bosch-home.com/welcome



Looking for help? You'll find it here.

Expert advice for your Bosch home appliances, help with problems or a repair from Bosch experts.

Find out everything about the many ways Bosch can support you:

www.bosch-home.com/service

Contact data of all countries are listed in the attached service directory.

BSH Hausgeräte GmbH

Carl-Wery-Straße 34
81739 München, GERMANY
www.bosch-home.com

A Bosch Company



9001971101 (050116)

ro