

Ghid pentru
exploatarea
Maşinii de spălat-
uscăt



HWD120-B1558U

Haier

RO

Vă mulțumim că ați dat preferință produsului Haier.

Citiți cu atenție acest manual înainte de utilizare. Conține informații importante pentru a vă ajuta să profitați la maximum de produsul dvs., la conține îndrumări privind instalarea, utilizarea și întreținerea în condiții de siguranță.

Păstrați acest ghid într-un loc sigur pentru folosirea ulterioară cu scopul de a asigura o funcționare corectă și sigură.

În cazul vânzării echipamentului, transferului către terți, mutării, trebuie să transmiteți și manualul, astfel încât noul proprietar să poată să facă cunoștință cu echipamentul și instrucțiunile de siguranță.

Legendă

Atenție - informații importante cu privire la tehnica de securitate



Informații generale și recomandări



Informații privind protecția mediului



Reciclarea

Ajutați la protejarea mediului și a sănătății umane. Puneți materialele de ambalare în containere speciale pentru reciclare ulterioară. Ajutați la reciclarea deșeurilor de la aparatele electrice. Nu aruncați aparatele marcate cu acest simbol împreună cu deșeurile menajere. Returnați produsul la centrul local de reciclare sau contactați administrația municipală.



ATENȚIE!

Pericol de rănire sau sufocare!

Deconectați echipamentul de la rețeaua electrică. Tăiați cablul de alimentare și dați-l la reciclare. Scoateți zăvorul ușii astfel încât copiii și animalele de companie să nu fie închise accidental în interior.

1- Informații privind tehnica de securitate	5
2- Descrierea produsului	10
3- Panou de control	12
4- Programe.....	16
5- Consumul de energie.....	20
6- Spălare ecologică inofensivă	21
7- Utilizarea zilnică.....	22
8- Haier U+	32
9- Îngrijire și curățare	35
10- Recomandări de îndepărtare a defecțiunilor	38
11- Instalarea.....	43
12- Date tehnice	46
13- Deservirea cumpărătorilor.....	48

Înainte de a porni echipamentul pentru prima dată, este necesar să se studieze următoarele recomandări de siguranță!

ATENȚIE!

Înainte de prima utilizare

- ▶ Asigurați-vă că nu sunt deteriorări după transportare.
- ▶ Asigurați-vă că toate șuruburile de transport și șuruburile de ambalare sunt îndepărtate.
- ▶ Îndepărtați toate materialele de ambalare și păstrați-le departe de ochii copiilor.
- ▶ Echipamentul trebuie mișcat întotdeauna de cel puțin două persoane, deoarece este foarte greu.

Utilizarea Zilnică

- ▶ Acest dispozitiv poate fi utilizat de copii începând cu vârsta de 8 ani, precum și de persoane cu dizabilități fizice, senzoriale sau mentale sau lipsite de experiență și cunoștințe, doar sub supraveghere sau în cazul instruirii acestora cu privire la utilizarea dispozitivului într-un mod sigur și numai după ce li s-a spus de pericolele existente.
- ▶ Copiii sub 3 ani ar trebui să fie ținuti la distanță de echipament, cu excepția cazului în care aceștia sunt monitorizați în mod constant.
- ▶ Copiii nu trebuie să se joace cu echipamentul.
- ▶ Nu lăsați copiii sau animalele de companie să fie prea aproape de echipament atunci când ușa este deschisă.
- ▶ Păstrați detergenții departe de copii.
- ▶ Fixați încuietorile cu încuietoarea-fermoar, scoateți firele necusute și asigurați-vă că, din cauza obiectelor mici, rufele nu se încurcă între ele. Dacă este necesar, utilizați un pachet sau un săculeț specială.
- ▶ Nu atingeți echipamentul și nu-l utilizați fără încălțăminte, cu mâini sau picioare umede sau ude.
- ▶ Nu acoperiți echipamentul și nu îl puneți în carcasă în timpul sau după muncă, astfel încât umezeala sau apa să se evapore.
- ▶ Nu așezați obiecte grele, surse de căldură sau umiditate pe partea superioară a echipamentului.
- ▶ Nu depozitați și nu utilizați în imediata apropiere a echipamentului, detergenți ușor inflamabili sau detergenți destinați spălării uscate.
- ▶ Nu utilizați în imediata apropiere a echipamentului aerosoli ușor inflamabili.

 **ATENȚIE!****Utilizarea Zilnică**

- ▶ Nu spălați hainele pre-tratate cu solvenți, fără a le usca în aer liber preventiv.
- ▶ Nu porniți și nu scoateți ștecherul dacă există un gaz inflamabil în aer
- ▶ Nu utilizați spumă poliuretanică sau materiale spongioase.
- ▶ Nu spălați lucrurile care sunt murdare de făină.
- ▶ Nu deschideți tava de detergent în timpul spălării.
- ▶ Nu atingeți ușa în timpul spălării, deoarece se încălzește.
- ▶ Nu deschideți ușa dacă se vede că apa acoperă o parte semnificativă a ferestrei de vizionare.
- ▶ Nu deschideți ușa cu forță. Dispozitivul de auto-blocare este instalat pe ușă, care se deblochează la scurt timp după terminarea spălării.
- ▶ Nu deschideți filtrul de apă sau inelul ușii de urgență în timpul spălării.
- ▶ Nu atingeți tamburul interior, piesele metalice, ușile, panourile de comandă sau nasturii metalici de pe îmbrăcăminte, imediat după un ciclu de spălare la temperaturi ridicate de asemenea nu atingeți apa care se scurge după spălare.
- ▶ Opriți echipamentul de fiecare dată după spălare și înainte de a efectua o întreținere regulată, scoateți ștecherul din priză pentru a economisi energie electrică și pentru a preveni pericolul de electrocutare.
- ▶ Când doriți să scoateți ștecherul din priză, țineți ștecherul în loc de cablu.
- ▶ Asigurați-vă că camera este uscată și bine ventilată. Temperatura ambiantă trebuie să fie între 5 ° C și 35 ° C.
- ▶ Nu acoperiți găurile de ventilație de la bază cu un covor sau cu un strat similar.
- ▶ Păstrați zona din jurul echipamentului curată.
- ▶ Înainte de a utiliza uscarea, asigurați-vă că în interiorul echipamentului, nu sunt copii sau animale de companie.
- ▶ Numai o cârpă uscată este spălată cu apă.
- ▶ Nu încărcăți mai mult decât greutatea nominală.
- ▶ Îndepărtați toate articolele, cum ar fi brichetele și chibriturile din buzunare.
- ▶ Utilizați balsamuri de țesături sau produse similare specificate pe ambalajul producătorului.

ATENȚIE!

Utilizarea Zilnică

- ▶ Nu spălați următoarele articole în mașină:
 - ▶ Lucruri foarte murdare fără clătire prealabilă.
 - ▶ Elemente care au fost contaminate cu substanțe explozive, cum ar fi ulei vegetal, acetonă, alcool, benzină, kerosen, detergent de îndepărtare a petelor, terebentină, ceară, sau alte substanțe chimice. Vaporii pot provoca un incendiu sau o explozie. Aceste elemente trebuie spălate întotdeauna, mai întâi cu mâna în apă fierbinte, cu o cantitate suplimentară de detergent și apoi uscate în aer liber înainte de uscare în echipament.
 - ▶ Elemente care conțin garnituri sau umpluturi (cum ar fi perne, jachete), deoarece acestea ies și se pot aprinde în uscător.
 - ▶ Elementele care conțin o mare cantitate de cauciuc, (spumă de latex) sau materiale din cauciuc, cum ar fi capacele de duș, țesăturile impermeabile, articolele din cauciuc și articolele de îmbrăcăminte și pernele din spumă.
- ▶ Rețineți că ultima parte a ciclului de uscare are loc fără căldură (ciclul de răcire) pentru a asigura păstrarea hainelor la o temperatură care nu le va deteriora.
- ▶ Nu lăsați echipamentul nesupravegheat în timp ce lucrați pentru o perioadă mai lungă de timp. Dacă este necesară o absență prelungită, ciclul de uscare trebuie întrerupt prin deconectarea echipamentului și deconectarea de la rețea.
- ▶ Nu opriți aparatul, cu excepția cazului în care ciclul de uscare este complet, cu excepția cazului în care toate articolele pot fi îndepărtate sau atârinate rapid, astfel încât căldura să poată fi eliberată.
- ▶ Opriți aparatul după fiecare uscare pentru a economisi energie și pentru siguranță.

 **ATENȚIE!****Întreținerea / curățarea**

- ▶ În cazul în care copiii efectuează curățarea și întreținerea echipamentelor, aceștia ar trebui să fie supravegheați.
- ▶ Deconectați echipamentul de la rețea înainte de a efectua orice întreținere preventivă.
- ▶ Partea inferioară a ferestrei de vizionare trebuie să rămână curată, iar pentru a preveni apariția mirosurilor neplăcute, ușa și tava de detergent trebuie deschise după terminarea spălării.
- ▶ Nu stropiți cu apă și sau abur aparatul în timpul lucrului.
- ▶ Dacă cablul de alimentare este deteriorat, trebuie să contactați producătorul, agentul său de service sau alte persoane calificate pentru a-l înlocui și pentru a evita pericolul.
- ▶ Nu încercați să reparați singur echipamentul. Dacă aveți nevoie de reparație, contactați serviciul de asistență pentru clienți.

Instalarea

- ▶ Utilizați o cameră în care ușa se poate deschide complet. Nu instalați uscătorul de tambur în spatele ușii blocate, a ușii glisante sau a ușii cu balamale pe partea opusă a ușii uscătorului, deoarece aceasta limitează deschiderea completă a ușii uscătorului.
- ▶ Acest echipament trebuie instalat într-un loc bine ventilat. Utilizați o cameră în care ușa se poate deschide complet.
- ▶ Nu instalați niciodată echipamentul în afara camerei sau într-o cameră cu umiditate ridicată sau într-un loc în care apa poate să-l ude, cum ar fi sub sau în apropierea chiuvetei. În cazul scurgerii și pătrunderii apei, opriți mașina de la priză și lăsați-o să se usuce în mod natural.
- ▶ Instalarea și folosirea echipamentului trebuie efectuate numai în locuri unde temperatura depășește 5 ° C.
- ▶ Nu efectuați instalarea echipamentului direct pe suprafața covorului, lângă perete sau mobilier.
- ▶ Nu instalați echipamentul într-un loc expus la lumina directă a soarelui sau în apropierea surselor de căldură (cum ar fi plăcile de bucatărie, încălzitoarele).
- ▶ Asigurați-vă că informațiile referitoare la partea electrică de pe plăcuța de identificare corespunde rețelei de alimentare. În caz contrar, contactați un electrician.
- ▶ Nu utilizați un adaptor cu conector multiplu sau prelungitoare.
- ▶ Utilizați numai cablul de alimentare și furtunurile incluse.

ATENȚIE!

Instalarea

- ▶ Aveți grijă să nu deteriorați cablul electric și ștecherul. În caz de deteriorare, consultați un electrician.
- ▶ Pentru o sursă de alimentare, utilizați o priză separată, care este ușor accesibilă după instalare. Acest dispozitiv trebuie să fie împământat.
- ▶ Asigurați-vă că nu există scurgeri și că îmbinările și conexiunile furtunurilor sunt strânse.

2.1 Utilizați aparatul conform destinației

Trebuie să urmați întotdeauna instrucțiunile de pe eticheta de îmbrăcăminte. Echipamentul este destinat utilizării exclusiv în condiții casnice. Nu este potrivit pentru utilizare în scopuri comerciale (inclusiv cafenele, hoteluri, pensiuni etc.) și în alte scopuri.

Modificarea și schimbarea echipamentului sunt interzise. Utilizarea necorespunzătoare poate duce la pierderea dreptului la garanție sau la pierderea dreptului de a înainta o plângere.

Notă: Abateri

Din cauza modificărilor tehnice, ilustrațiile din următoarele capitole se pot deosebi de modelul dvs.

2.2 Imaginea echipamentului

2.2.1 Panou frontal (Figura 2 2.2.1)

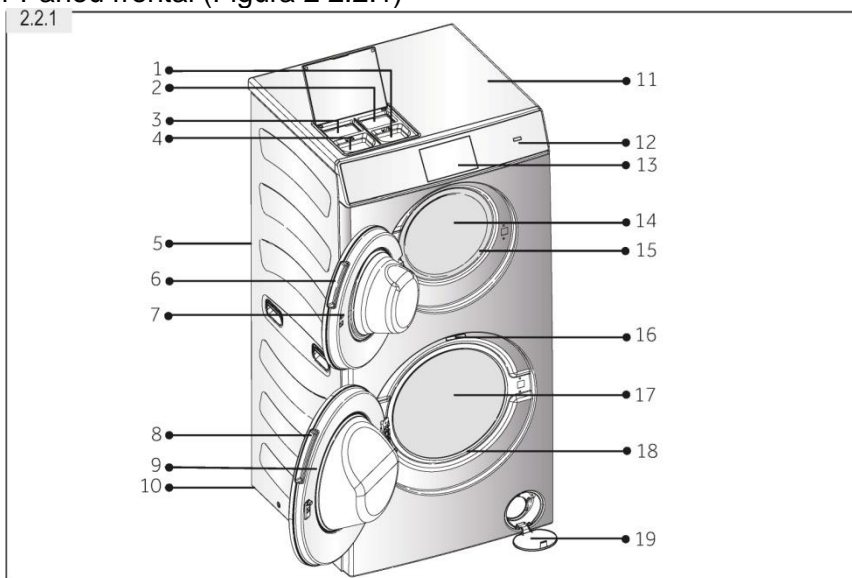

- | | |
|--|----------------------------------|
| 1 Sertar detergent pentru tamburul superior | 11 Suprafața de lucru |
| 2 Cutie de dedurizare pentru tamburul superior | 12 Întrerupător |
| 3 Cutie de dedurizare pentru tamburul inferior | 13 Ecran touch screen |
| 4 Tavă de detergent pentru tamburul inferior | 14 Tambur superior |
| 5 Panoul lateral | 15 Etanșare superioară |
| 6 Mânerul ușii superioare | 16 Plăcuța din fabrică |
| 7 Ușa superioară | 17 Tambur inferior |
| 8 Mânerul ușii inferioare | 18 Etanșare inferioară |
| 9 Ușa inferioară | 19 Supapă de service cu filtru A |
| 10 Picioare reglabile (în total 4) | |

2.2.2 Panou din spate (Fig . 2.2.2)

2.2.2

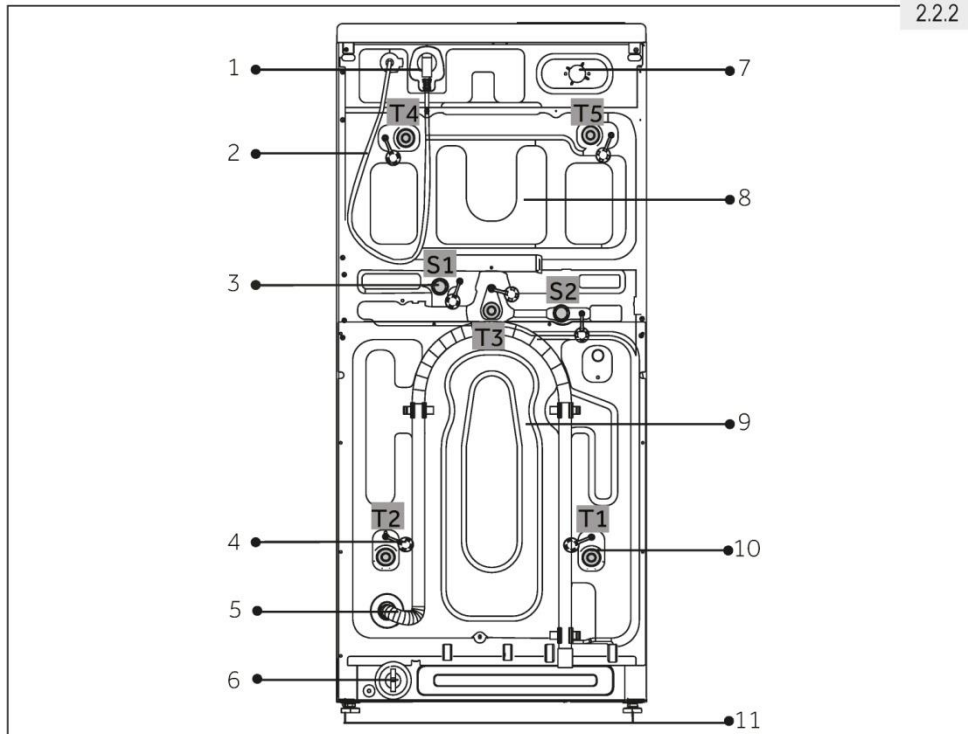

- | | |
|--------------------------------|------------------------------------|
| 1 Cablu de alimentare | 7 Locul conectării apei |
| 2 Cablu de alimentare | 8 Capacul superior din spate |
| 3 Șuruburi de ambalare (S1-S2) | 9 Capacul din spate inferior |
| 4 Dopuri (în total 7) | 10 Șuruburi de transport (T1-T5) |
| 5 Furtunul de scurgere | 11 Picioare reglabile (în total 4) |
| 6 Filtru B | |

2.3 Accesorii

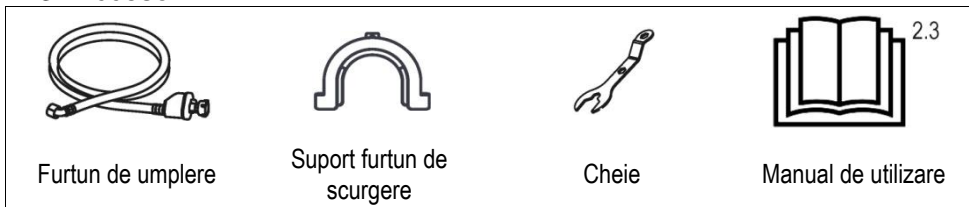

Producătorul își rezervă dreptul de a face modificări în designul și dotarea produsului fără notificare suplimentară.

Acest echipament este controlat prin ecranul tactil (figura 3.0). Ecranul tactil arată în mod clar cum să alegeți între rolele, programele și setările de sus și de jos. Utilizatorul accesează toate funcțiile printr-o singură atingere ușoară.

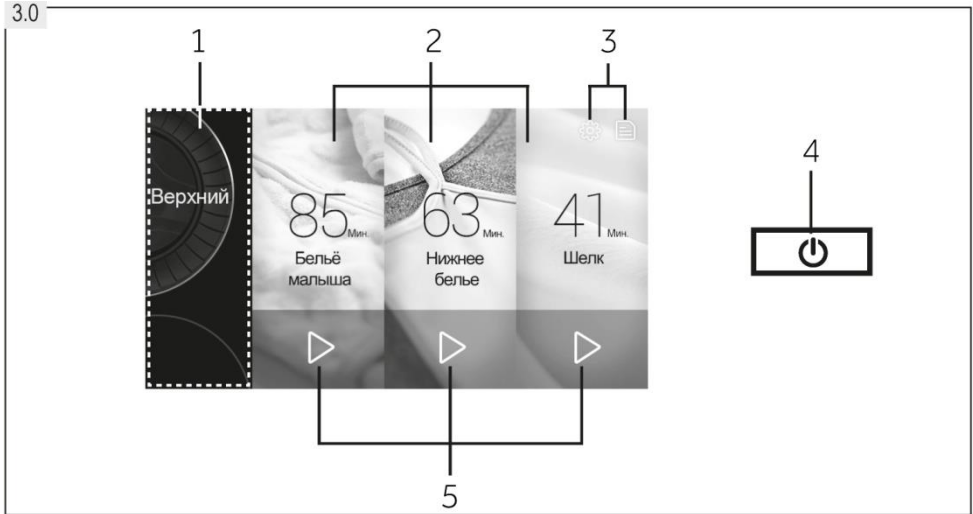

1 Alegerea tamburului

2 Programe
3 Schimb.

4 Butonul de pornire
5 Butonul de pornire rapidă

i Notă: Selectați limba

Înainte de a utiliza aparatul, Consultați Secțiunea "3-Submeniu; Preferințe sistem" de pe pagina de următoare și selectați limba dorită.

3.1 Alegerea tamburului

Atingeți această zonă pentru a comuta între tambururi.

3.2 Selectarea programului

Sunt disponibile 12 programe pentru tamburul superior și 20 de programe pentru tamburul inferior. În plus, există un program standard de 12 kg pentru utilizarea simultană a ambelor tambure. Glisați în lateral pentru a vedea programe suplimentare. Programul selectat se va aprinde în modul ecran complet, iar opțiunile sale vor fi afișate în mod implicit.

i Notă: setările implicite

- ▶ Setările implicite pentru fiecare program pot fi văzute pe ecran.
- ▶ Dacă modificați setările, acestea vor fi salvate pentru următoarea utilizare dacă programul este selectat

3.3 Schimb.

Atingeți caracterele pentru a obține următoarele informații sau setări avansate:

Symbol Valoare



Deschide videoclipuri ale ghidului.



Modul de setare pentru funcția de blocare pentru copii, sunet, limbă, luminozitate, Setare Wi-Fi și control de la distanță.

3.3.1 Manualul de utilizare

Apăsați pe  marginea dreaptă a afișajului (figura 3.0) pentru a vă conecta la pagina video (fig. 3.3.1). Aici puteți găsi un ghid de informare concis și clar pentru a utiliza aparatul mai bine și mai sigur.



Notă Symbol:

Prin atingerea pictogramei de întoarcere,  veți reveni la ultimul meniu.

3.3.2 Setările sistemului

1. Atingeți marginea din dreapta a afișajului pentru a introduce setările (figura 3.0).
2. Protecția pentru copii, sunetul, limba, luminozitatea și setarea Wi-Fi și controlul la distanță pot fi setate separat (figura 3.3.2-1).

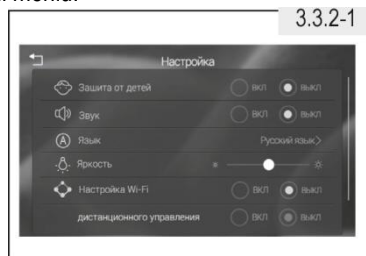

3. Deschideți meniul de nivel următor „limbă”, pentru a selecta limba (figura 3.3.2-2).

3.4 Butonul de pornire

Atingeți acest buton timp de 3 secunde pentru a porni echipamentul; afișajul se va aprinde. Atingeți-l din nou timp de aproximativ 3 secunde pentru a-l opri. Dacă nu se activează niciun program, mașina se va opri automat după un timp.



3.5 Butonul de pornire rapidă

Faceți clic pe acest buton pentru a porni rapid programul. Dacă programul este selectat pentru prima dată, acesta pornește cu setările implicite. În caz contrar, va funcționa cu setările anterioare.

3 - Panou de control

RO

3.6 Indicatorii de stare ai programului

În timpul pornirii programului, afișajul afișează starea în diferite etape (figura 3.6):

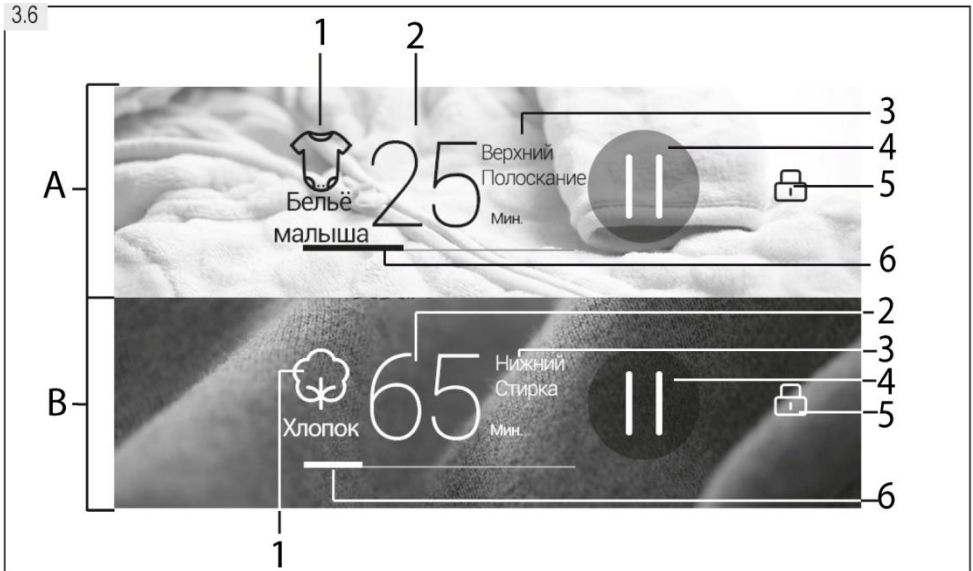

A Ai tamburul superior
B B tambur inferior

1 Programul selectat
2 Timpul de lucru rămas
3 Indicator proces program
4 Butonul «Start / Pauză»

5 Ușa este blocată
6 Indicator progres program

3.7 Caracteristici speciale

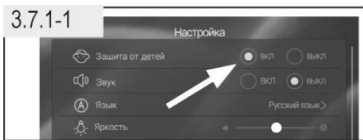

3.7.1 Protecție pentru copii

- ▶ Această opțiune blochează toate elementele panoului atunci când este activată.
- ▶ Activați funcția din meniul Configurare (figura 3.7.1-1).
- ▶ După pornirea programului, simbolul de blocare apare după 1 minut (figura 3.7.1-2)
- ▶ Când protecția pentru copii este activată, atingeți simbolul de pe ecran timp de 3 secunde pentru a dezactiva această funcție.

3.7.2 Încuietoarea ușii

Din motive de siguranță, ușa echipamentului este de obicei blocată în timpul spălării. Indicatorul de blocare a ușii este afișat pe ecran; când ambele tambururi funcționează, ambele semnale sunt afișate (figura 2). 3.7.2).

- ▶ Pentru a debloca ușa în timpul spălării, atingeți butonul „pauză”, de pe ecran și deschideți ușa după ce semnalul a dispărut.
- ▶ În anumite condiții, cum ar fi atunci când nivelul apei sau temperatura tamburului este prea mare sau tamburul se rotește încă, ușa nu se deschide chiar dacă programul este suspendat. Rețineți că aceasta este o situație normală.

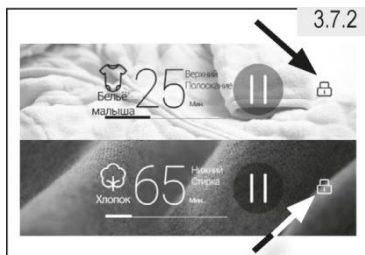

3.7.3 Iluminarea tamburului

După pornirea echipamentului, în timpul pauzei, la sfârșitul ciclului se activează iluminarea tamburului.

Notă : modul de așteptare / modul de economisire a energiei

Aparatul pornit intră în modul standby dacă nu este activat timp de 2 minute înainte de a porni programul sau la sfârșitul programului. Afișajul devine gri. Acest lucru ajută la economisirea energiei electrice. Pentru a întrerupe modul de așteptare, atingeți afișajul în orice poziție. Dacă nu se întâmplă nicio acțiune, aparatul se va opri automat după 10 minute.

Următoarele programe sunt disponibile pentru tamburul de sus și de jos:

1) Ambele tambure funcționează simultan. Nu uitați să încărcați ambele tambure				Tambur U: Superior L: Interior	
2) Nu supraдозați detergentul pentru a evita formarea spumei în exces.		Programa	Tipul / descrierea fibrei		
	Simbolul îngrijirii țesăturilor				
Lenjerie albă murdară sau foarte murdară cu cerințe speciale de igienă		Intensivă	Antialergic	Îmbrăcăminte pentru copii: care se spală la temperaturi ridicate	U
			Fierbere 90.C	Bumbac și lenjerie de corp, care se spală la temperaturi ridicate	L
Lenjerie murdară, albă sau colorată	 	Normală	12 kg Standard ¹⁾	Bumbac și in	U+L
			Lenjerie entru copil	Haine pentru copii	U
			Haine pentru copii	Haine pentru copii	U
			Bumbac	Bumbac și in	L
			Lenjerie	Lenjerie	U
			Lenjerie de pat	Așternuturi pentru pat	L
			Prosoape	Prosoape și prosoape de baie	U
			Spălarea zilnică	O cantitate mică de lenjerie	U
			Lucruri voluminoase	Lucruri voluminoase	L
			Spălare mixtă	Fibre mixte	L
			Blugi	Blugi	L
			Cămăși	Cămăși	L
Lenjerie delicată, albă sau colorată	 	Țesături delicate	Lucruri pufoase	Lucruri pufoase și lenjerie	L
			Sintetice	Sintetice	L
			Perdele	Perdele	L
			Îmbrăcăminte exterioară	Îmbrăcăminte exterioară	L
			Mătase	Mătase permisă pentru spălarea cu mașina	U
			Îmbrăcăminte pentru sport	Îmbrăcăminte pentru sport	L
			Lână	Îmbrăcăminte din lână	L
			Țesături colorate	Lenjerie de culoare	U
			Spălare rapidă ²⁾	lenjerie ușor murdară din bumbac și sintetice	U/L
			Spălare delicată	Spălare manuală sau delicată	L
Toate tipurile de lenjerie		Special	Clătiți și stoarceți	Clătire fără detergent	U/L
			Centrifugare	Doar centrifugare	U/L
			Uscare	Toată lenjeria potrivită pentru uscare	L
			Ciclu revigorant	Răcoritoare (fără uscare!) bumbac sau sintetice.	L
Lenjerie uscată			Auto-curățarea tamburului cu un detergent special.	U/L	
Fără haine					

Max, încărcare în kg ³⁾		Pre-instalare				Temperatura disponibilă în °C					
Spălar ea	Uscare	Din cauza distribuției multiple, așteptarea de intrare, așteptarea cozii și așteptarea drenajului, timpul afișat nu coincide cu timpul real de execuție.				P: Presetare * : disponibil					
		Timpul de execuție al programului ³⁾ în min.	Spălare în min	Clătire cicluri	Numărul de rotații r / min	Oprit.	20	30	40	60	90
2	-	131	30	2	1000						P
4	3	161	30	2	1000						P
4+8	-	226/203	-	-	Max.				P	*	
3	-	85	10	3	1000	*	*	*	P	*	*
3	-	90	15	3	1000	*	*	*	P	*	*
8	4	118	60	2	1500	*	*	P	*	*	*
2	-	63	10	2	1000	*	*	*	P	*	
5	3	97	15	3	1000	*	*	*	P	*	
2	-	68	5	2	1200	*	*	*	*	P	
4	-	51	10	2	1000	*	*	P	*	*	
5	3	92	20	3	1000	*	*	P	*	*	
4	3	67	15	2	1000	*	*	P	*	*	
4	2	72	20	2	1000	*	*	P	*	*	
4	2	70	10	3	1000	*	*	*	P		
2	-	72	25	2	600	*	*	*	P		
4	2	93	40	2	1200	*	*	P	*	*	
4	-	58	5	2	800	*	*	P	*	*	
4	2	55	15	2	800	*	*	P	*		
1	-	41	10	2	600	*	*	P			
4	2	25	5	1	800	*	P	*	*		
2	-	46	15	1	800	*	P	*	*		
3	-	59	25	2	600	P	*	*			
1/3	-/1	15	3	1	1000	P	*	*	*		
3	-	41	10	2	600	*	*	P			
3/6	-/3	26	-	2	1000						
3/6	-/14	7	-	-	1000						
4	4	150	-	-	-						
-	1	30	-	-	-						
-/	-/	70/90	-	-	-						

Următoarele caracteristici sunt disponibile pentru programe:

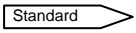
		Tambur U: Superior L: Inferior	Max. încărcare în kg.		Caracteristici disponibile: ● : disponibil								
			Spălarea	Uscare	Uscare	Pornire întârziată	Îndepărtarea petelor	Apă inclusiv	Spălarea pe timp de noapte	Spălare ecologică	Intensivă	Înmuiere	Călcare ușoară
Intensivă	Anti-alergenic	U	2			●			●			●	●
	Fierbere 90 ° C	L	4	3	●	●			●			●	●
Normală	12 kg 	U+L	4+8										
	Lenjerie entru copil	U	3			●		●	●	●	●	●	●
	Haine pentru copii	U	3			●	●	●	●	●	●	●	●
	Bumbac	L	8	4	●	●	●	●	●	●	●	●	●
	Lenjerie	U	2			●		●	●	●	●	●	●
	Lenjerie de pat	L	5	3	●	●		●	●	●	●	●	●
	Prosoape	U	2			●		●	●	●	●	●	●
	Spălarea zilnică	U	4			●	●	●	●	●	●	●	●
	Lucruri voluminoase	L	5	3	●	●		●	●	●	●	●	●
	Spălare mixtă	L	4	3	●	●	●	●	●	●	●	●	●
	Blugi	L	4	2	●	●		●	●	●	●		●
	Cămăși	L	4	2	●	●		●	●	●	●	●	●

		Tambur U: Superior L: Inferior	Max. încărcare în kg.		Caracteristici disponibile: ●: disponibil								
			Spălarea	Uscare	Uscare	Pornire întârziată	Îndepărtarea petelor	Apă, inclusiv	Spalarea pe timp de noapte	Spălare ecologică	Intensivă	Înmuiere	Călcare ușoară
Țesături delicate	Lucruri pufoase	L	2	1		●		●	●	●			●
	Sintetice	L	4	2									
	Perdele	L	4			●		●	●	●	●	●	●
	Îmbrăcăminte exterioară	L	4	2	●	●		●	●	●	●	●	●
	Mătase	U	1			●			●				●
	Îmbrăcăminte pentru sport	L	4	2	●	●		●	●			●	●
	Lână	L	2			●			●				●
	Țesături colorate	U	z			●		●	●	●			●
	Spălare rapidă ²⁾	U/L	1/3	-1	-/●	●			●				●
	Spălare delicată	L	3	-	-	●			●				●
Special	Clătiți și stoarceți	U/L	3/6	-3	-/●	●		●	●				●
	Centrifugare	U/L	3/6	-4					●				
	Uscare	L		4	●	●							
	Ciclu revigorant	L		1		●							
	Auto-curățare	U/L							●				

5 - Consum de energie, Ro

RO

Valorile de consum specificate pot varia în funcție de condițiile locale.

	Opțiuni	Programa		
		12 kg Standard	* Uscare	
	Temperatura în °C	60 °C		
	Tambur	Superior	Inferior	Inferior
Încărcare maximă în kg	Spălarea	4	8	-
	Uscare	-	-	4 ¹⁾
Energie în kw/h	Spălare, centrifugare și uscare		8.14	
	Numai spălare și centrifugare		0.95	
Apă în litri	Spălare, centrifugare și uscare		138	
	Numai spălare și centrifugare		64	
Timp în h: min	Spălare și uscare		12:46 ¹⁾	
			53	

Performanța de uscare a centrifugării în %

53

¹⁾ Pentru întreaga capacitate de 12 kg, trebuie să fie 3 cicluri de uscare.

* Program standard pentru clasa energetică conform standardului 96/60 EU:

Spălare: Programul standard "12 kg" cu viteza maximă de centrifugare la 60 °C. Ambele tambururi funcționează simultan.

Uscare: Reduceți încărcătura la 4 kg. Selectați programul "uscare", apoi apăsați pe ecranul Setări "uscare" (fig. 5.0) timp de 6 secunde (fig. 5.0) până când timpul trece la 147 de minute. Repetați de două ori pentru restul spălării.

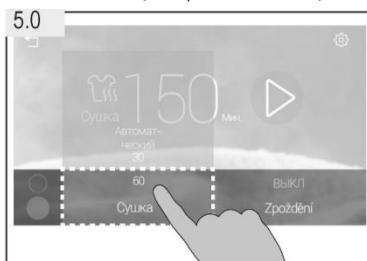

Programul standard de spălare a bumbacului este de 60 °C, potrivit pentru spălarea lenjeriei de bumbac puțin murdară. Acesta este cel mai eficient program în ceea ce privește consumul total de energie și apă pentru lenjeria de bumbac. Temperatura apei utilizate poate diferi de temperatura declarată a ciclului.



Exploatarea ecologică responsabilă

Spălarea

- ▶ Pentru cea mai bună utilizare a energiei, a apei, a detergentului și a timpului, trebuie să utilizați dimensiunea maximă recomandată a încărcăturii.
- ▶ Nu permiteți încărcarea excesivă (asigurați-vă că puteți împinge mâna peste lenjeria încărcată).
- ▶ Pentru rufe ușor murdare, alegeți programul "spălare rapidă".
- ▶ Adăugați dozele exacte ale fiecărui detergent.
- ▶ Alegeți cea mai mică temperatură admisă de spălare, detergentii moderni curăță eficient la temperaturi sub 60 ° C.
- ▶ Îmbunătățiți setările implicite doar pentru a scăpa de murdăria severă.
- ▶ Centrifugați rufe la viteza maximă dacă doriți să utilizați un program de uscare după aceea.

Uscare

- ▶ Utilizați cantitatea maximă de umplere conform tabelului de programe.
- ▶ Muiati rufe înainte de a începe programul de uscare.

7.0 Ghidul utilizatorului pe scurt

7.1 Introduceți ștecherul în priză.

7.2 Deschideți robinetul de apă.

7.3 Porniți echipamentul apăsând simbolul de pornire timp de 3 secunde.

7.4 Pregătiți rufe.

7.5 Alegeți tamburul de spălare în funcție de spălare.

7.6 Încărcați rufe și închideți ușa.

7.7 Alegeți un detergent.

7.8 Adăugați detergent.

7.9 Alegeți un program de spălare / uscare a tamburului încărcat pe afișaj care corespunde gradului de murdărire și tipului de spălare.

7.10 Poate fi adăugată o selecție separată și / sau ora de întârziere a începerii.

7.11 Faceți clic pentru a porni programul.

7.12 După finalizarea programului, scoateți rufe, închideți robinetul de alimentare cu apă, scoateți ștecherul din priză.

7.0.0 Diagrama operațională (figura 2) 7.0.1)

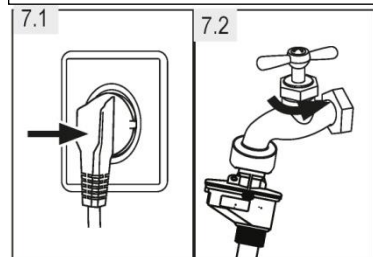
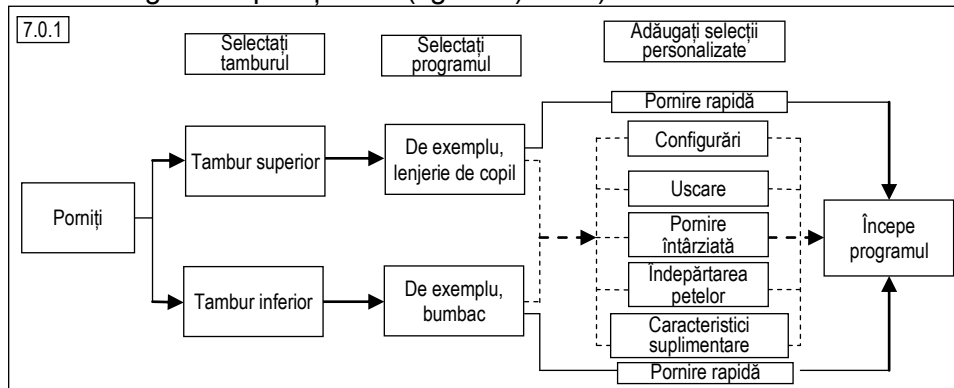

7.1 Alimentare

Conectați echipamentul la sursa de alimentare (220V-240V ~ / 50Hz) (figura 7.1.). De asemenea, se referă la secțiunea Instalare.

7.2 Conectarea apei

- ▶ Asigurați-vă că găurile de admisie a apei sunt curate înainte de conectare.
- ▶ Porniți robinetul (fig. 7.2).

i **Notă: fără scurgeri**

Înainte de utilizare, verificați conexiunile dintre robinet și furtunul de apă pentru scurgeri prin rotirea robinetului.

Porniți echipamentul

Apăsați butonul de alimentare timp de 3 secunde pentru a porni echipamentul; afișajul se va aprinde (fig. 7.3).

7.3 Pregătirea hainelor

- ▶ Sortați hainele pe țesătură (bumbac, sintetice, lână sau mătase) și după gradul de murdărire. Acordați atenție etichetelor de rufe (fig. 7.4 și 7.4.1 caractere).
- ▶ Separați hainele albe de cele colorate. Țesăturile colorate trebuie mai întâi spălate manual pentru a verifica dacă acestea se decolorează.
- ▶ Scoateți din buzunare (chei, monede etc.) și îndepărtați obiectele decorative mai complexe (cum ar fi broșele), precum și obiectele inflamabile (șervețele de hârtie, Brichete, chibrituri etc.).
- ▶ Îmbrăcămintea fără cusături, țesăturile delicate și subțiri, cum ar fi perdelele subțiri, trebuie așezate într-o pungă de rufe (curățarea manuală sau uscată ar fi mai bună).

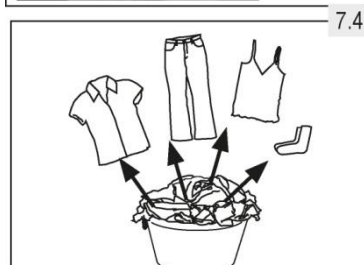
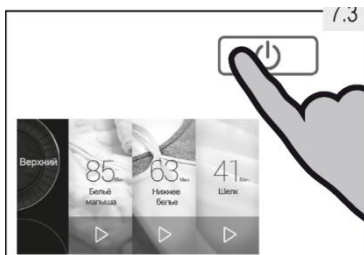

- ▶ Închideți fermoarele și cârligele, asigurați-vă că nasturii sunt cusuți strâns.
- ▶ Așezați obiecte delicate, cum ar fi lenjeria de corp, lenjeria subțire (Dessous) și obiectele mici, cum ar fi șosetele, curelele, sutienii etc., într-o pungă de rufe.
- ▶ Lucrurile mari, cum ar fi așternuturile, cuverturi de pat, etc. înainte de încărcare trebuie să fie strânse.
- ▶ Întoarceți pe dos blugi, lucrurile cu imprimare, elementele decorative colorate; spălați-le separat, dacă este posibil.

⚠ ATENȚIE!

Non-textilele, precum și obiectele mici, libere sau ascuțite pot provoca defecțiuni și deteriorări ale îmbrăcămintei și echipamentelor.

ℹ Notă: sfaturi speciale pentru uscare

Sortați îmbrăcămintea sport după țesătură (bumbac, sintetice etc.), nivelul uscat dorit și umiditatea reziduală egală. Urmați instrucțiunile de pe eticheta de spălare și uscați numai îmbrăcămintea potrivită pentru uscarea în mașină

Rotiți rufe la viteza maximă de centrifugare înainte de uscare.

Nu depășiți încărcarea maximă pentru ciclul de uscare (respectați datele din tabelul de programe).











Lucrurile prea mari tind să se răsucescă. Dacă rufele nu sunt suficient de uscate, îmbrăcați rufele și rulați din nou programul de uscare.

În special țesăturile subțiri care se pot micșora cu ușurință sau își pot pierde forma, precum și ciorapi de mătase, lenjerie de corp etc. nu trebuie uscate cu echipament. Puneți articole de îmbrăcămintă subțiri într-o pungă de rufe și evitați să le uscați.

Firele și tricotatele nu trebuie uscate pentru a evita contracția.

7.4.1 Diagrama de îngrijire





Spălarea

 Temperatura maximă de spălare 95 °C-proces normal	 Temperatura maximă de spălare 60 °C-proces normal	 Temperatura maximă de spălare 60 °C-proces delicat
 Temperatura maximă de spălare 40 °C-proces normal	 Temperatura maximă de spălare 40 °C-proces delicat	 Temperatura maximă de spălare 40 °C-proces delicat
 Temperatura maximă de spălare 30 °C-proces normal	 Temperatura maximă de spălare 30 °C-proces delicat	 Temperatura maximă de spălare 30 °C este un proces foarte delicat
 Spălare de mână max.temp. 40 °C	 Nu spălați	





Albire

 Orice înălbitor / poate fi albit	 Numai oxigen / fără clor	 Nu înălbiți
---	--	---





Uscare

 Este posibilă uscarea în tambur, temperatura normală	 Este posibilă uscarea în tambur, temperatura scăzută	 Nu se usucă în mașina de spălat
 Uscarea pe frânghie	 Uscarea la suprafață	

Călcare

 Călcarea la o temperatură maximă de până la 200 °C	 Călcarea la o temperatură medie de până la 150 °C	 Călcarea la o temperatură scăzută de până la 110 °C; fără abur (călcarea cu abur poate duce la deteriorări ireversibile)
 Nu călcați		

Îngrijirea profesională a țesăturilor

 Curățare profesională uscată în tetracloretilenă	 Curățarea profesională uscată în hidrocarburi	 Nu este supusă curățării uscate
 Curățare umedă profesională	 Nu este supus curățării profesionale umede	

7.4 Alegerea tamburului

1. Atingeți selectorul de tambur din partea stângă a ecranului pentru a comuta între tambururi (figura 2). 7.5-1). Alegeți tamburul în funcție de programul dorit și de greutatea rufelor:
Tambur superior: max. 4 kg
Tambur inferior: max. 8 kg
După pornirea programului, tamburul poate fi selectat atingând zona marcată în Fig. 7.5-2.
2. După pornirea programului, urmați instrucțiunile de pe ecran (figura de mai jos 7.5-3) și atingeți pentru a selecta programul pentru un alt tambur.

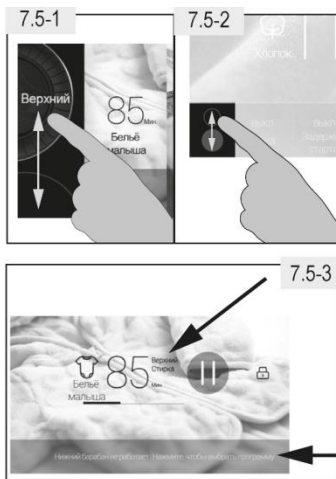

7.5 Încărcarea rufelor

- ▶ Puneți rufe în tambur una câte una.
- ▶ Nu permiteți supraîncărcarea. Verificați dacă mâna poate fi așezată vertical peste rufe
- ▶ Închideți ușor ușa. Asigurați-vă că părțile lenjeriei nu au fost prinse de ușă.

i Notă: Auto-Curățare

Înainte de prima utilizare, vă recomandăm să rulați un program de "auto-curățare" fără rufe cu puțin detergent sau un detergent special pentru a curăța mașinile de spălat pentru a elimina eventualele substanțe nedorite.

7.6 Alegerea detergentului

- ▶ Eficiența și calitatea spălării depind de calitatea detergentului utilizat.
- ▶ Utilizați numai detergenți aprobați pentru spălarea mașinilor.
- ▶ În cazuri speciale, utilizați mijloace speciale, de exemplu, și pentru țesături sintetice de lână.
- ▶ Utilizați întotdeauna recomandările producătorului de detergenți.
- ▶ Nu utilizați produse de curățare chimică, cum ar fi tricloretilenă și produse similare.

7.7 Adăugarea de detergent

1. Deschideți capacul tavei de detergent (figura 7.8).
2. Așezați detergenții necesari în compartimentele corespunzătoare.
 - 1: Tambur inferior; balsam, balsam lichid etc.
 - 2: Tambur inferior; detergent pentru program
 - 3: Tambur superior; balsam, balsam lichid etc.
 - 4: Tambur superior; detergent pentru program
3. Închideți capacul

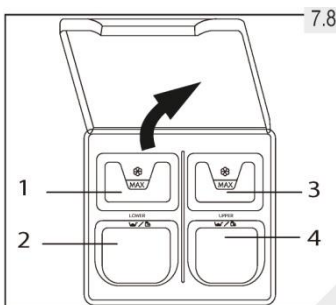

7.8.1 Alegeți cel mai bun detergent

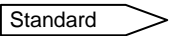
Programa	Tipul de detergent				
	Universal	Pentru țesături colorate	Țesături delicate	Special	Balsam
	Tambur superior				
Lenjerie entru copil	G/N	G/N	-	-	0
Lenjerie	G/N	G/N	-	-	0
Mătase	-	-	-	G	0
Spălarea zilnică	G/N	G/N	-	-	0
Anti-alergenic	G/N	G/N	-	-	0
Țesături colorate	-	G/N	-	-	0
Haine pentru copii	G/N	G/N	-	-	0
Spălare rapidă	-	-	G	-	0
Prosoape	G/N	G/N	-	-	0
12 kg 	G/N	G/N	-	-	0
	Tambur inferior				
Bumbac	G/N	G/N	-	-	0
Sintetice	G/N	G/N	G	-	0
Lână	-	-	-	G	0
Spălare mixtă	G/N	G/N	-	G	0
Blugi	G/N	G/N	G	-	0
Îmbrăcăminte pentru sport	-	-	-	G	0
Cămăși	G/N	G/N	-	-	0
Perdele	-	-	-	G	0
Lucruri pufoase	-	-	-	G	0
Îmbrăcăminte exterioară	-	-	-	G	0
Lenjerie de pat	G/N	G/N	-	-	0

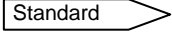
Programa	Tipul de detergent				
	Universal	Pentru țesături colorate	Țesături delicate	Special	Balsam
Spălare rapidă	-	-	G	-	o
Fierbere 90 °C	G/N	G/N	-	-	o
Spălare delicată	-	-	G	G	o
Lucruri voluminoase	G/N	G/N	-	-	o
12 kg 	G/N	G/N	-	-	o

L = detergent lichid P = detergent pulbere O = opțional - = nu

Vă recomandăm să utilizați:

- ▶ Detergent de rufe: 20°C până la 90°C (cea mai bună utilizare: 40-60°C)
- ▶ Detergent pentru culori: 20-60°C (temperatura maximă efectivă: 30-60°C)
- ▶ Detergent pentru lână / țesături delicate: 20 ° C până la 30°C (cea mai bună utilizare).

i Notă: Detergent de rufe

- ▶ Așezați detergentul în compartimentele corespunzătoare, în funcție de tamburul selectat.
- ▶ Nu supraadozați detergentul sau balsamul. Nu utilizați mai mult de 1 cană de măsurare (aproximativ 40 ml).
- ▶ Urmați instrucțiunile de pe ambalajul detergentului.
- ▶ Întotdeauna adăugați detergent chiar înainte de începerea ciclului de spălare.
- ▶ Detergentul lichid concentrat trebuie diluat înainte de adăugare.
- ▶ Cea mai bună utilizare a detergentului lichid este utilizarea unei capsule de dozare care este plasată în echipament cu lenjeria.
- ▶ Nu utilizați detergent lichid atunci când alegeți o spălare cu întârziere în timp.
- ▶ Alegeți cu atenție programul în conformitate cu recomandările de pe etichetele de lenjerie și tabelul de programe.
- ▶ După întregul ciclu de spălare, o cantitate mică de apă poate fi colectată în cutii. E normal.

7.8 Selectarea programului

După selectarea tamburului, pe ecran sunt afișate programele disponibile. Cele trei programe apar pe o singură pagină, glisai spre dreapta pentru a verifica toate programele disponibile pentru tamburul selectat. (Figura 7.9):

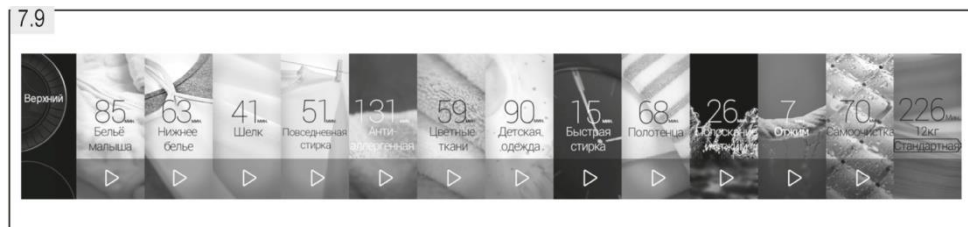

Atingeți simbolul programului dorit pentru a începe rapid să utilizați setările implicite. Atingeți zona de deasupra acestui simbol pentru a selecta setările individuale.

7.9.1 Combinați ciclul de uscare cu ciclul de spălare

Consultați secțiunea 7.10.2.2.2.

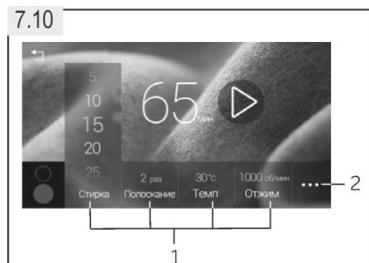

7.9 Adaugă selecția personalizată

După selectarea programului, acesta este afișat în modul ecran complet (figura 7.10). Butoanele funcționale (1) activează opțiunile avansate în programul selectat înainte de a porni programul. Valoarea selectată strălucește în portocaliu. Apăsăți butonul (2) pentru a vedea mai multe funcții.

i Notă: Funcții

- ▶ Pentru a obține cele mai bune rezultate din fiecare program, Haier a definit setările implicite specifice. Dacă nu există cerințe speciale, vă recomandăm să utilizați setările implicite.
- ▶ Nu fiecare funcție este disponibilă pentru fiecare program. Depinde de programul ales.
- ▶ Unele funcții suplimentare nu pot fi selectate simultan.
- ▶ Funcțiile "spălare", "clătire", "temperatură" și "viteză" sunt memorate pentru următoarea pornire a programului. Toate celelalte funcții nu sunt memorate pentru a rula următorul program.

Următoarele funcții sunt disponibile:

7.10.1 Ecranul 1: Setări (Figura 7.10.1)

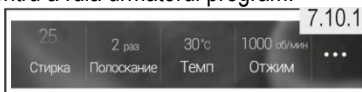

Funcție	Valoare	Funcție	Valoare
Spălarea	Durata spălării poate fi mărită sau redusă în funcție de gradul de murdărire a rufelor. (Informații în minute).	Temp	Schimbarea temperaturii de spălare. Reglați temperatura în funcție de gradul de murdărire: foarte murdar: 60-90 °C mediu murdar: 30-60 °C mai puțin murdar: rece (off) -30 °C
Clătire	O clătire suplimentară este recomandată persoanelor cu piele sensibilă.	Viteză	Schimbarea vitezei de centrifugare. Reducerea vitezei de centrifugare pentru țesături foarte delicate.

7.10.2 Ecranul 2: timp de uscare, întârziere temporară, pete speciale și funcții suplimentare (figura 7.10.2)



Funcție	Valoare	Funcție	Valoare
Uscare	Adăugați un ciclu de uscare la sfârșitul programului de spălare. Disponibil numai pentru tamburul inferior.	Pornire întârziată	Începutul ciclului de spălare va fi amânat.
Îndepărtarea petelor	Caracteristică specială pentru pete <ul style="list-style-type: none"> • Sânge • Iarbă 	<ul style="list-style-type: none"> • Vin • Suc 	<ul style="list-style-type: none"> • Sol • Lapte
Funcție suplimentară			
Mai multă apă	Crește nivelul și volumul de apă în timpul spălării și clătirii.	Intensivă	Crește timpul de spălare, în special pentru rufe murdare.
Spalarea pe timp de noapte	Pentru spălare pe timp de noapte.	Înmuiere	Crește timpul de înmuiere pentru rufe deosebit de murdare.
Spălare ecologică	Economisiți timp și energie electrică pentru spălarea rufelor mai puțin murdare.	Călcare ușoară	Înmoaie automat rufe după ciclurile de spălare.

7.10.2.1



7.10.2.1 Selectarea întârzierii de timp-întârzierea timpului de terminare

Utilizați această funcție pentru a porni programul cu întârziere.

1. Instalați programul și selectați funcțiile necesare.

2. Glisați sau atingeți opțiunile pentru a seta o întârziere de timp în trepte de 1 oră de la OFF-24h (figura de mai jos 7.10.2.1)

3. Atingeți simbolul  pentru a porni programul; începe numărătoarea inversă.

Notă: Întârziere temporară

- ▶ Timpul de terminare trebuie să fie întotdeauna mai mare decât timpul ciclului programului. În caz contrar, operația va începe imediat, deși timpul de încheiere selectat poate să nu fie atins.
- ▶ Când utilizați detergent lichid, nu se recomandă activarea întârzierii timpului de terminare.

7.10.2.2.1



7.10.2.2 Uscare

Există două posibilități de uscare a lenjeriei pentru tamburul inferior:

7.10.2.2.1 Instalați programul "uscare»

1. Instalați programul "uscare»

2. Glisați sau atingeți opțiunile pentru a seta timpul de uscare în trepte de 30 de minute până la 120 de minute (Fig. 7.10.2.2.1). Selectați Automat pentru uscare inteligentă. atunci când programul uscat lenjerie se oprește.

3. Atingeți simbolul  pentru a porni programul de uscare.

7.10.2.2.2 Combinați ciclul de uscare cu ciclul de spălare

Utilizați funcția de uscare pentru a adăuga un ciclu de uscare la sfârșitul programului de spălare pentru majoritatea programelor pentru tamburul inferior (vezi Programe). Acest lucru vă permite să spălați și să uscați fără întreruperi.

1. Instalați programul și selectați funcțiile necesare.

2. Setați timpul de uscare așa cum este descris în secțiunea de mai sus.

3. Atingeți simbolul  pentru a începe un program combinat de spălare / uscare.

Notă: Uscare

- ▶ Nu supraîncărcați. Combinația ciclului de spălare și uscare permite o sarcină maximă de 4 kg, în funcție de program (Vezi Tabelul de programe).
- ▶ Dacă doriți să spălați încărcătura maximă, ar trebui să întrerupeți ciclul combinat la sfârșitul programului de spălare și ar trebui să eliminați excesul de haine pentru un ciclu de uscare combinat.

Notă: ciclul de răcire pentru ciclul de uscare

Ultima parte a ciclului de uscare are loc fără căldură, astfel încât îmbrăcămintea să rămână la o temperatură care nu o va deteriora.

7.10 Începeți programul de spălare

Atingeți ecranul pentru a porni programul (figura 7.11-1: ecran). După selectarea setărilor individuale, figura 7.11-2: ecran cu setări implicite = pornire rapidă). Mașina începe să funcționeze conform opțiunilor stabilite.



7.11.1 Întreruperea programului de spălare

Pentru a întrerupe un program care rulează, atingeți simbolul **⏸** pauză de pe afișaj (Figura 7.11.1). Pentru a relua, apăsați din nou acest buton.



7.11.2 Anularea programului de spălare

Pentru a anula programul care rulează și toate setările sale individuale:

1. Atingeți simbolul de pauză **⏸**
2. Faceți clic pe simbolul retur **⏪** și reveniți la pagina Setări.
3. Reinstalați setările încă nefuncționale.
4. Pentru a selecta din nou programul, atingeți din nou simbolul retur **⏪**.
5. Confirmați mesajul pentru a re-selecta programul.
6. Selectați un program nou și porniți.

7.11 După spălare

1. După terminarea programului, mașina se oprește automat.
2. Pentru a simplifica procesul de descărcare a mașinii și pentru a preveni boțirea mai tare a rufelor, scoateți-le cât mai curând posibil.
3. Închideți robinetul de apă.
4. Deconectați mașina de la alimentare.
5. Deschideți ușile pentru a preveni formarea umezelii și a mirosurilor. Lăsați-le deschise cât timp nu sunt folosite.

i Notițe:

Acumularea de apă într-o cutie de pulbere și manșete de trape este un fenomen normal

Notițe:

Din cauza actualizărilor constante ale Haier U+, funcțiile și interfața de afișare pot diferi de următoarea descriere.

8.1 Dispoziții generale

Acest dispozitiv acceptă Wi-Fi și poate fi controlat de la distanță cu un smartphone. Cu Haier U + App, puteți utiliza telefonul smartphone pentru a face următoarele pe acest aparat:

- ▶ Selectați și executați programul.
- ▶ Selectați și executați programul Smart wash.
- ▶ Modificarea setărilor programului.
- ▶ Date despre starea programului.
- ▶ Opriti echipamentul.

ATENȚIE!

Luați măsuri de precauție și asigurați-vă că acestea sunt respectate chiar și atunci când lucrați cu aparatul prin Haier u + app atunci când sunteți în afara casei. De asemenea, trebuie să urmați instrucțiunile din Haier U + app.

8.2 Cerințe

1. Un router wireless (protocolul 802.11 b / g / n) care acceptă numai banda de frecvență de 2,4 GHz. Numele și parola routerului trebuie să aibă o lungime mai mică de 31 de caractere vizibile. Lungimea minimă a parolei trebuie să fie de 8 caractere. Metodele de criptare a routerului includ open source, WPA-PSK și WPA2-PSK.
2. Un telefon mobil pentru a instala Haier U + app. Telefonul mobil trebuie să aibă un sistem de operare mai nou decât Android 4.0 sau IOS7. 0
3. Aparatul trebuie să fie instalat într-un loc în care să poată recepționa semnale Wi-Fi. Dacă echipamentul nu este conectat corect la un router wireless, se afișează mesajul " Vă rugăm să vă asigurați că telefonul mobil și dispozitivul sunt conectate la același Wi-Fi."; Nu este afișată nici telecomanda, nici pictograma Wi-Fi.

8.3-1



8.3 Descărcați și instalați Haier U + aplicații:

Scanați codul QR (figura 8.3-1) pe telefonul mobil sau introduceți următorul link în browser:

<https://resource.haieriot.net/download/app/uplus/>

Instalați sistemul de operare potrivit pentru a se potrivi cu telefonul mobil.

 **Notă:** Haier U +

Disponibilitatea caracteristicilor Haier U + depinde de disponibilitatea serviciilor Haier U + din țara dvs. Serviciile Haier U + nu sunt disponibile în fiecare țară-mai multe informații pot fi găsite pe site www.haier.com.

8.4 Înregistrare și conectare

Notă: Înregistrare

Înregistrarea este necesară numai la prima utilizare a aplicației. Pentru o utilizare ulterioară în timpul înregistrării cu succes, trebuie să introduceți numele de utilizator și parola pentru a utiliza aplicația.

1. Poniți echipamentul și setați "Setare Wi-Fi" pornit (figura 8.4-1).
2. Selectați rețeaua de domiciliu Wi-Fi (figura 8.4-2).

Notă: Rețea Wi-Fi

Nu este recomandat să conectați dispozitivul la o rețea publică Wi-Fi (cum ar fi punctele de acces), deoarece alți utilizatori de rețea vă pot găsi dispozitivul dacă accesează o rețea publică și acest lucru vă poate afecta confidențialitatea.

3. Introduceți parola conexiunii Wi-Fi în ecranul de deschidere automată (figura 8.4-3) și confirmați făcând click pe butonul Alăturati-vă.
4. Dacă dispozitivul se conectează cu succes la rețeaua de domiciliu, simbolul Wi-Fi va apărea în colțul din dreapta sus al afișajului, iar în fața rețelei WIFI veți vedea "✓" (figura de mai jos). 8.4-2).
5. Faceți click pe pictograma  din colțul din stânga sus al afișajului (figura 8.4-2).
6. Lansați aplicația pe telefonul mobil, introduceți înregistrarea prin completarea informațiilor de înregistrare, cum ar fi țara, adresa de e-mail, parola. Apoi, acceptați Acordul de Utilizare Haier U +, faceți click pe Înregistrare (figura 8.4-4).
7. Adresa de confirmare a e-mailului este trimisă la adresa dvs. de e-mail. Deschideți un e-mail și activați adresa dvs. de e-mail făcând click pe linkul de confirmare timp de 2 ore.
8. Atingeți butonul Verificare e-mail de pe telefonul mobil (figura 8.4-5).
9. Pagina de conectare se va deschide: adăugați o adresă de e-mail și o parolă; faceți click pe butonul de conectare (figura 8.4-6).

Simbolurile de pe afișajul dispozitivului:

Simbol Valoare



Dispozitivul este conectat la internet.



Telecomanda este pornită.

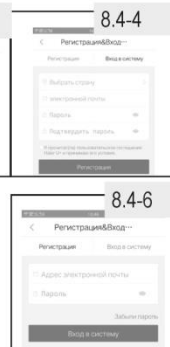
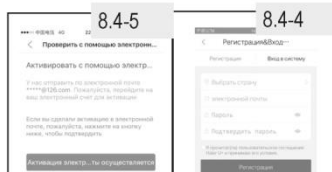

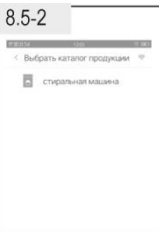

8.5 Conexiune

i Notă: Utilizați același WiFi

Asigurați-vă că telefonul mobil și dispozitivul sunt conectate la același Wi-Fi.

1. Apăsați butonul tactil "adăugați acum" (figura 8.5-1) pe telefonul mobil.
2. Selectați tipul dispozitivului sau atingeți simbolul Wi-Fi (figura 8.5-2) pentru a afișa toate dispozitivele disponibile conectate la Wi-Fi și urmați descrierea de pe ecran.
3. Faceți clic pe "<" pentru a reveni la pagina principală a dispozitivelor conectate.
4. Aparatul este legat de aplicație și gata de utilizare.

8.6 Începeți spălarea prin aplicația Haier U +

1. Porniți echipamentul, pregătiți rufele și detergentul; respectați partea "utilizare zilnică".
2. Deschideți ecranul Configurare de pe dispozitiv și activați telecomanda (figura 8.6-1);

Apare pictograma . Asigurați-vă că Wi-Fi este, de asemenea, activat (a se vedea Secțiunea 8.4).

3. Din motive de siguranță, ușa inferioară este blocată; afișajul aparatului afișează un mesaj (figura 8.6-2). Faceți click pe butonul de confirmare
4. Acum, spălarea este disponibilă prin intermediul aplicației; o listă de dispozitive mobile conectate la Wi-Fi este afișată pe telefonul mobil (figura 8.6-3).
5. Atingeți ușor pentru a accesa pagina Setări (figura 8.6-4) și selectați limba și setările dorite. Reveniți la listă atingând <.
6. Alegeți mașina de spălat și ecranul de pornire (fig. 8.6-5).
7. Selectați tamburul.
8. A) faceți clic pe butonul „program„ pentru a seta programul, setările și setările acestuia sau
B) apăsați butonul "spălare inteligentă" pentru a selecta materialul.
9. Începeți spălarea.

i Notă: telecomandă

- ▶ Telecomanda trebuie să fie activată dacă doriți să controlați aparatul prin intermediul aplicației.
- ▶ Din motive de siguranță, ușa inferioară este blocată în timpul controlării de la distanță.

8.6-1

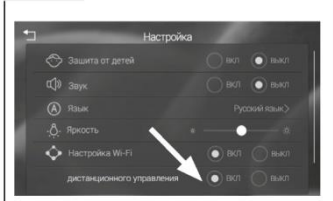

8.6-2

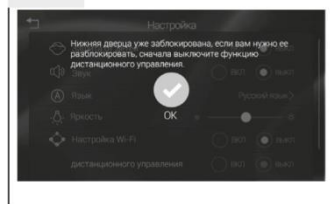

8.6-3

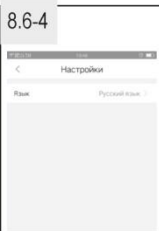
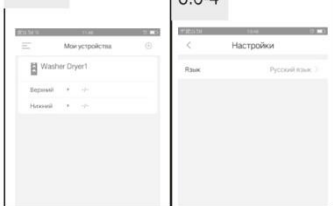

8.6-5



Verificați și curățați echipamentul în mod regulat.

⚠ ATENȚIE!

Înainte de a începe întreținerea, opriți mașina și deconectați-o de la alimentare și închideți apa.

9.1 Curățarea mașinii

- ▶ În timpul curățării și întreținerii, mașina trebuie oprită din priză.
- ▶ Utilizați o cârpă moale cu lichid de săpun pentru a curăța corpul mașinii (fig. 9.1) și componente din cauciuc.
- ▶ Nu utilizați substanțe chimice organice sau solvenți anticorozivi.
- ▶ Dacă este necesar, reziduurile de var pot fi îndepărtate cu un dispozitiv de decalcifiere din mașinile de spălat.



9.2 Supapa de admisie a apei și filtrul supapei de admisie

Pentru a evita blocarea alimentării cu apă cu substanțe solide, cum ar fi var, curățați în mod regulat filtrul supapei de admisie (fig. 9.2).

- ▶ Deconectați cablul de alimentare și închideți apa.
- ▶ Deșurubați furtunul de alimentare cu apă de la robinet.
- ▶ Clătiți filtrul cu apă și o perie.
- ▶ Introduceți filtrul și instalați furtunul de admisie.

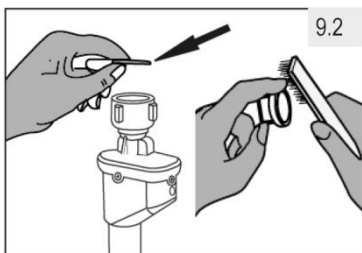

9.3 Curățarea tamburului

- ▶ Scoateți piesele metalice spălate accidental, cum ar fi știfturile, monedele etc. din tambur (fig. 9.3) deoarece provoacă pete de rugină și deteriorare.
- ▶ Pentru a îndepărta petele de rugină, utilizați un detergent ne-clorurat. Urmați recomandările producătorului de curățare.
- ▶ Nu utilizați obiecte solide sau perii metalice pentru a curăța.

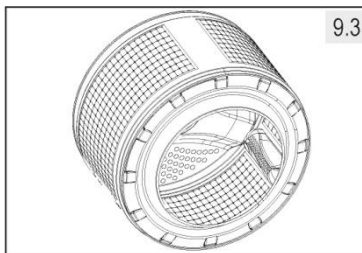

i Notă: Auto-Curățare

Pentru întreținerea regulată, vă recomandăm să rulați programul "Auto-curățare" fără rufe pentru a elimina eventualele murdării. Adăugați o cantitate mică de detergent sau utilizați agenți de decalcifiere din mașinile de spălat.

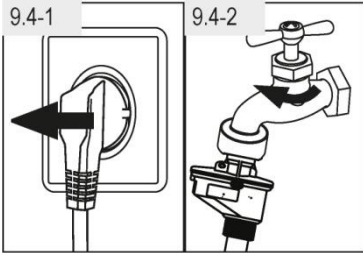

9.4 Perioade lungi de neutilizare

Dacă mașina nu este utilizată mult timp:

1. Deconectați de la rețea (figura 9.4-1).
2. Închideți robinetul de alimentare cu apă (figura 9.4-2).
3. Deschideți ușile pentru a preveni formarea umezelii și a mirosurilor. Lăsați ușile deschise.

Înainte de următoarea utilizare, verificați cu atenție cablul de alimentare, furtunul de intrare cu apă și furtunul de evacuare. Asigurați-vă că totul este instalat corect și nu curge.

Notă: Auto-Curățare

După perioade lungi de nefolosire, vă recomandăm să rulați programul "Auto-curățare" fără rufe pentru a elimina eventualele murdării. Adăugați o cantitate mică de detergent pentru a îndepărta eventualele murdării.

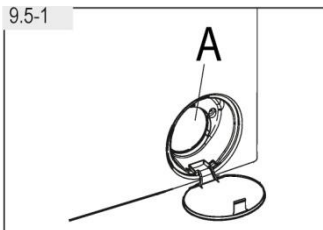

9.5 Filtru pompă

Curățați filtrul frontal A (figura 9.5-1) în funcție de memento-ul de pe afișaj sau dacă:

- ▶ nu se scurge apa.
- ▶ nu se face centrifugarea.
- ▶ creează zgomote neobișnuite în timpul funcționării.

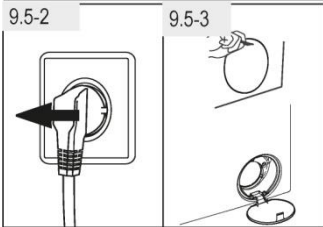

1. Porniți programul de centrifugare și scurgeți apa.
2. După terminarea programului, opriți mașina și scoateți ștecherul din priză (figura 9.5-2).
3. Deschideți trapa filtrului A cu o monedă sau o șurubelniță (fig. 9.5-3).

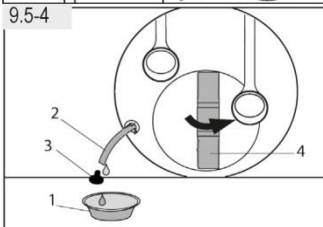

4. Gătiți un recipient plat (1) pentru a colecta apa (fig. 9.5-4). Ar putea fi multă!
5. Trageți conducta de scurgere (2) și țineți capătul deasupra recipientului.
6. Scoateți dopul (3) din orificiul de scurgere.

ATENȚIE!

Pericol de opărire! Apa din filtrul pompei poate fi foarte fierbinte! Înainte de a efectua orice acțiune, asigurați-vă că apa s-a răcit.

7. După scurgerea completă, închideți conducta de scurgere și fixați-o cu o clemă (poz. 5 în figura 9.5-5).
8. Deșurubați filtrul pompei (4) în sens invers acelor de ceasornic și scoateți-l.

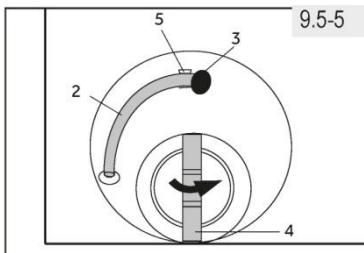

9. Îndepărtați obiectele străine și murdăria (fig. 9.5-6).
10. Curățați temeinic filtrul pompei, de exemplu, folosind apă curgătoare (rez. 9.5-7).

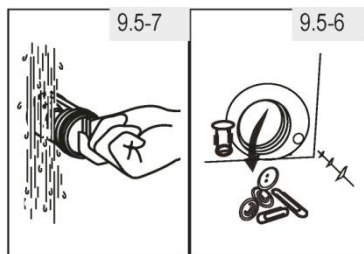

11. Setati filtrul în poziție (fig. 9.5-8).
12. Închideți trapa filtrului A.

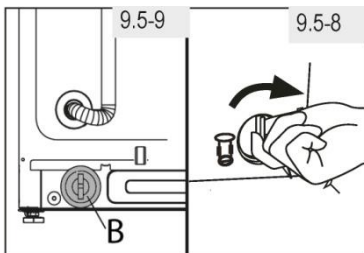

Notă: Filtru din spate

Pe partea din spate a bazei este un alt filtru B (fig. 9.5-9). De obicei, nu este nevoie să curățați filtrul B. Verificați filtrul pompei B dacă se afișează codul de eroare E1.



ATENȚIE!

- Etanșarea filtrului pompei trebuie să fie curată și intactă. Dacă capacul nu este complet strâns, apa se poate scurge.
- Filtrul trebuie instalat corect, altfel este posibilă scurgerea apei.

8.6 Înlocuirea iluminării tamburului



ATENȚIE!

Nu înlocuiți singur iluminarea, contactați producătorul sau agentul de service autorizat. Consultați secțiunea DESERVIREA CUMPĂRĂTORILOR.

În cazul unei probleme, consultați toate caracteristicile prezentate și urmați instrucțiunile de mai jos înainte de a contacta serviciul post-vânzare. Consultați secțiunea DESERVIREA CUMPĂRĂTORILOR.

ATENȚIE!

- ▶ Înainte de a începe întreținerea, opriți mașina și deconectați-o de la alimentare.
- ▶ Echipamentele electrice trebuie să fie deservite numai de electricieni calificați, deoarece reparațiile necorespunzătoare pot duce la deteriorări semnificative.
- ▶ În cazul când cablul de alimentare este deteriorat, trebuie să contactați producătorul, agentul său de service sau alte persoane calificate pentru a-l înlocui, pentru a evita pericolul.

10.1 Coduri de informații

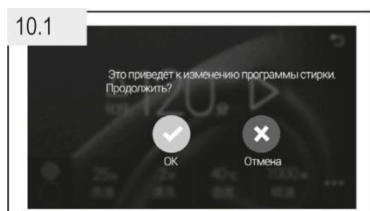

Unele mesaje afișate se referă numai la ciclul de spălare (fig. 10.1). Nu sunt necesare măsuri

10.2 Soluționarea defecțiunilor în baza codului de afișare

Notă: identificarea defecțiunilor

- ▶ Dacă vedeți informații despre eroare, apăsați butonul de alimentare pentru a scăpa de ea. Dacă aceasta continuă să apară, scoateți cablul de alimentare și contactați asistența.

Cod indiciu	Cauză	Soluția
E1	Eroare de scurgere a apei	Verificați filtrul pompei de scurgere, furtunul de evacuare
E2	Eroare lacăt ușă	Vă rugăm să închideți ușa din nou și apăsați tasta OK pentru a începe.
	Blocarea trapei a eșuat	Vă rugăm să opriți apa și alimentarea cu energie electrică și să contactați Centrul de service
E4	Eroare la scurgerea apei	Vă rugăm să verificați robinetul, furtunul, presiunea apei
E8	Prea multă apă Nivelul apă la uscare anormal	Dacă eroarea apare de mai multe ori la rând, închideți apa și alimentarea cu energie electrică și contactați Centrul de service
F3	Eroare senzor de temperatură a apei	Vă rugăm să opriți apa și alimentarea cu energie electrică și să contactați Centrul de service
F4	Eroare la încălzirea apei	
F7	Eroare motor	

Cod indiciu	Cauză	Soluția
FA	Eroare la senzorul de apă	
FC1	Eroare de alimentare	
FC2	Eroare motor	
FC3	Încălcarea incluziunii de uscare	
FC5	Eroare de comunicare a afișajului și a plăcii de control	Vă rugăm să opriți apa și alimentarea cu energie electrică și să contactați Centrul de service
FC6	Eroare modul de control	
Fd	Uscare-eșec	
FE	Ventilator sistem de uscare-eșec	
F9	Temperatura de uscare-eșec	
Clean	Vă rugăm să curățați filtrul. Memento pentru 150 de cicluri.	Au fost efectuate 150 de cicluri, vă rugăm să verificați filtrul pompei de scurgere
(Curat)	Vă rugăm să rulați programul de autocurățare a tamburului.	Au fost efectuate 100 de cicluri fără autocurățare. Se recomandă pornirea programului de autocurățare.
H	Atenție: temperatură ridicată în tambur	Din cauza temperaturii ridicate din motive de siguranță, ușa se va deschide după răcire.
BLOCARE (lacăt)	Ușa nu poate fi deschisă, nu sunt îndeplinite condițiile	<ul style="list-style-type: none"> • Dacă trebuie să deschideți ușa, opriți echipamentul, apoi porniți-l, alegeți un program de centrifugare pentru a goli apa din tambur și ușa se va deschide. • Din cauza nivelului ridicat de apă din tambur, ușa nu poate fi deschisă din motive de siguranță
Unb	Lenjeria este dezechilibrată la centrifugare	<ul style="list-style-type: none"> • Vă rugăm să verificați dacă mașina este instalată după nivel, dacă aceasta se clatină. Scoateți o parte din rufe și încercați să porniți din nou centrifugarea. • Deschideți ușa și împrăștiați uniform rufe, închideți ușa și selectați programul de centrifugare.

10.3 înlăturarea defecțiunilor fără cod de afișare

Defecțiune	Cauză	Soluția
Echipamentul nu funcționează.	<ul style="list-style-type: none"> • Programul nu pornește. • Ușa e încuiată. • Aparatul nu a fost pornit • Nu este conectată sursa de alimentare. • Protecția pentru copii este activată • Întârzierea timpului este activată? • Ai apăsat butonul de pauză? 	<ul style="list-style-type: none"> • Selectați programul și rulați-l. • Închideți bine ușa. • Porniți echipamentul. • Verificați disponibilitatea alimentării. • Dezactivați blocarea de la copii. • Dezactivați funcția de întârziere a timpului. • Dezactivați modul pauză.
Panoul de control dezactivat	<ul style="list-style-type: none"> • Blocarea pentru copii este activată? 	<ul style="list-style-type: none"> • Dezactivați blocarea de la copii.
Echipamentul nu este umplut cu apă.	<ul style="list-style-type: none"> • Alimentarea cu apă este închisă. • Furtunul de admisie este răsucit. • S-a înfundat filtrul furtunului de alimentare cu apă. • Presiunea apei este prea scăzută. • Ușa e încuiată. • Nu este conectată sursa de alimentare cu apă. • Întârzierea timpului este activată? • Butonul Start este apăsat? 	<ul style="list-style-type: none"> • Verificați robinetul de apă. • Verificați furtunul. • Curățați filtrul furtunului de alimentare. • Verificați presiunea apei. • Închideți bine ușa. • Asigurați alimentarea cu apă • Dezactivați funcția de întârziere a timpului. • Așați pe butonul Start.
Echipamentul scurge apa la umplere	<ul style="list-style-type: none"> • Capătul furtunului de evacuare este la o înălțime mai mică de 80 cm. • Capătul furtunului de scurgere poate ajunge la apă. 	<ul style="list-style-type: none"> • Asigurați-vă că furtunul de evacuare este instalat corect. • Asigurați-vă că capătul furtunului de scurgere nu este în apă.
Scurgere eșuată	<ul style="list-style-type: none"> • Furtunul de evacuare blocat. • Înfundarea filtrului pompei. • Capătul furtunului de evacuare este mai sus de 100 cm deasupra podelei. 	<ul style="list-style-type: none"> • Curățați furtunul de evacuare. • Curățați filtrul pompei. • Asigurați-vă că furtunul de evacuare este instalat corect.
Vibrații puternice în timpul rotației.	<ul style="list-style-type: none"> • Nu sunt extrase toate șuruburile de transport. • Mașina de spălat este instalată pe o suprafață neuniformă sau nu este reglată poziția acesteia. Încărcarea incorectă a mașinii. 	<ul style="list-style-type: none"> • Scoateți toate șuruburile de transport. • Asigurați stabilitatea mașinii • Verificați descărcarea.
Procesul se oprește înainte de terminarea ciclului de spălare.	<ul style="list-style-type: none"> • Nu există alimentare cu apă sau alimentare cu electricitate. • Ai apăsat butonul de pauză? 	<ul style="list-style-type: none"> • Verificați alimentarea cu apă și alimentarea cu energie electrică. • Dezactivați modul pauză.
Lucrul se oprește pentru o vreme.	<ul style="list-style-type: none"> • Butonul de pauză se apasă? • Încărcare incorectă. • Dezactivați modul pauză. 	<ul style="list-style-type: none"> • Aparatul afișează informații despre erori. Reduceți sau ajustați cantitatea de lenjerie descărcabilă. • Anulați programul și executați din nou.
O cantitate excesivă de detergent, se formează o mulțime de spumă.	<ul style="list-style-type: none"> • Detergentul nu este potrivit • Cantități excesive de detergent. 	<ul style="list-style-type: none"> • Verificați recomandările privind utilizarea detergentului. • Reduceți cantitatea de detergent.
Corectarea automată a timpului de spălare.	<ul style="list-style-type: none"> • Durata programului de spălare va fi ajustată. 	<ul style="list-style-type: none"> • Acest lucru este normal și nu afectează funcționalitatea.
Nu se face centrifugarea.	<ul style="list-style-type: none"> • Distribuția neuniformă a rufelor. 	<ul style="list-style-type: none"> • Verificați încărcarea mașinii și a rufelor, apoi porniți din nou programul de centrifugare.
Sunet ciudat	<ul style="list-style-type: none"> • Mașina de spălat este instalată pe o suprafață 	<ul style="list-style-type: none"> • Setati mașina de spălat pe o podea plană și reglați

Defecțiune	Cauză	Soluția
	neuniformă sau nu este reglată poziția acesteia. Obiecte străine, cum ar fi monede sau fermoare, au nimerit în tambur.	poziția acesteia. • Asigurați-vă că buzunarele nu conțin chei, monede etc. • Este normal.
Părțile panoului de control au o temperatură mai mare. Rezultat nesatisfăcător al spălării	• Elementele electronice s-au încălzit. • Gradul de murdărire nu corespunde programului selectat. • Cantitate insuficientă de detergent. Încărcarea maximă permisă a fost depășită. • Lenjeria este distribuită în tambur neuniform.	• Selectați un alt program. Selectați detergentul conform gradului de murdărire și în conformitate cu specificațiile producătorului. • Reduceți încărcătura. • Răspândiți rufele astfel încât să fie așezate liber în tambur.
Reziduurile de detergent sunt pe lenjerie.	• Pe lenjerie pot rămâne particule insolubile de detergent sub formă de pete albe.	• Efectuați o clătire suplimentară. • Încercați să eliminați aceste pete de pe haine cu o perie. • Alegeți un alt detergent. • Pre-tratați rufele cu un detergent special.
Pe lenjerie există zone de culoare Gri. După centrifugare, lenjeria este încă umedă.	• Cauzată de grăsimi, cum ar fi uleiuri, creme sau unguente • Diferite programe au diferite moduri de centrifugare • Protecția excentrică funcționează deoarece există prea puțină sarcină.	• Este normal. • Creșteți încărcătura.
Rezultatele de uscare nu sunt satisfăcătoare.	• Configurarea incorectă a programului. • Tamburul este supraîncărcat. • Există murdărie pe suprafața interioară a tamburului. • E prea umed. • Murdăria se află pe senzorul de umiditate din tambur. • Lenjeria caldă pare mai umedă decât este de fapt.	• Verificați setările programului. • Reduceți cantitatea de rufe. • Curățați interiorul tamburului cu o cârpă înmuiată în oțet. • Stoarceți corect rufele înainte de uscare. • Curățați suprafața frontală a tamburului cu o cârpă înmuiată în oțet.
Timpul de uscare este prea mare.	• Tamburul este supraîncărcat. • Temperatura mediului este prea scăzută.	• Răspândiți rufele astfel încât căldura să poată ieși. • Reduceți cantitatea de rufe. • Rețineți instrucțiunile de instalare. Și, dacă este posibil, creșteți temperatura ambientă.
Pliuri în lenjerie.	• Tamburul este supraîncărcat. • Programul greșit a fost selectat.	• Reduceți cantitatea de rufe. • Selectați și reglați programul în funcție de tipul de țesătură.
Lumina interioară a tamburului nu funcționează.	• Echipamentul nu este conectat la sursa de alimentare. • Becul încă nu funcționează.	• Verificați disponibilitatea alimentării. • Contactați asistența pentru a înlocui becul.

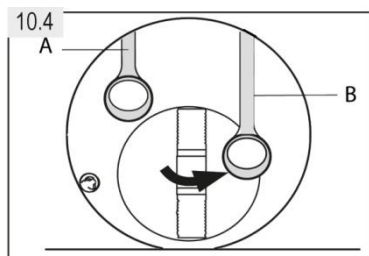

10.4 Deschideți ușa în caz de defecțiune a alimentării / în caz de urgență

Programul curent și setările acestuia sunt salvate. La reluarea alimentării cu energie, lucrarea va fi reluată. Pentru a o anula, apăsați butonul Start / Pauză și apoi butonul de alimentare timp de aproximativ 3 secunde.

Dacă o pană de curent întrerupe funcționarea programului, ușa de deschidere a mașinii este blocată mecanic. Pentru a scoate orice lenjerie de corp, nivelul apei nu trebuie să fie vizibil în iluminatorul de sticlă al ușii. - Pericol de arsuri! Nivelul apei trebuie redus, așa cum este descris în secțiunea "Îngrijirea și curățarea filtrului pompei".

Trageți inelul de urgență corespunzător (fig. 10.4) situat în spatele arcului filtrului A pentru a deschide ușa (A: ușa superioară a tamburului, B: ușa inferioară a tamburului) până când ușa este deblocată.

ATENȚIE!

Dacă ați folosit un ciclu de uscare înainte de a opri alimentarea, îndepărtați rapid toate articolele și le împrăștiați pentru a face căldura să iasă.

11.1 Pregătirea

- ▶ Scoateți mașina din ambalaj.
 - ▶ Îndepărtați întregul material de ambalare, inclusiv baza de polistiren (A) cu partea (B) (fig. 11.1) și materialul de fixare în interiorul carcasei, astfel încât copiii să nu aibă acces la ele. Când deschideți ambalajul, puteți observa prezența picăturilor de apă pe sacul de plastic și pe trapa.
- Acest lucru este normal și este rezultatul testelor de etanșeitate din fabrică.

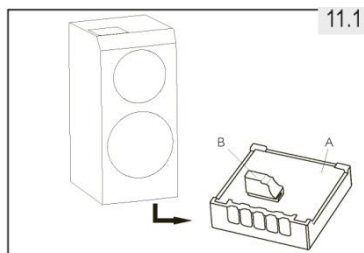

Notă: Reciclarea ambalajului

Păstrați toate materialele de ambalare dearte de ochii copiilor și aruncați-le într-un mod ecologic.

11.2 Demontați șuruburile de transport și șuruburile de ambalare

Aceste șuruburi de transport sunt concepute pentru a fixa componentele anti-vibrații în interiorul mașinii în timpul procesului de transport pentru a preveni deteriorarea internă.

1. Scoateți cele 2 șuruburi de ambalare (A) din spate și scoateți garniturile din plastic (C) din interiorul mașinii. (fig. 11.2 - 1 și 11.2-2).
2. Scoateți cele 5 șuruburi de transport (B) și scoateți garniturile din plastic (D) din interiorul aparatului (fig. 11.2-3.).
3. În găurile rămase puneți dopurile (E) (Fig. 11.2-4.).

Notă: a se păstra într-un loc sigur

Păstrați șuruburile de transport într-un loc sigur pentru a le folosi în continuare. De fiecare dată când aparatul trebuie mutat, instalați mai întâi șuruburile.

Transportarea

Dacă este necesar să transportați mașina la o distanță mare pentru a evita deteriorarea, montați șuruburile de transport inversate înainte de instalare:

1. Scoateți dopurile.
2. Introduceți distanțierele din plastic și șuruburile de transport, precum și șuruburile de ambalare.
3. Strângeți șuruburile cu cheia.

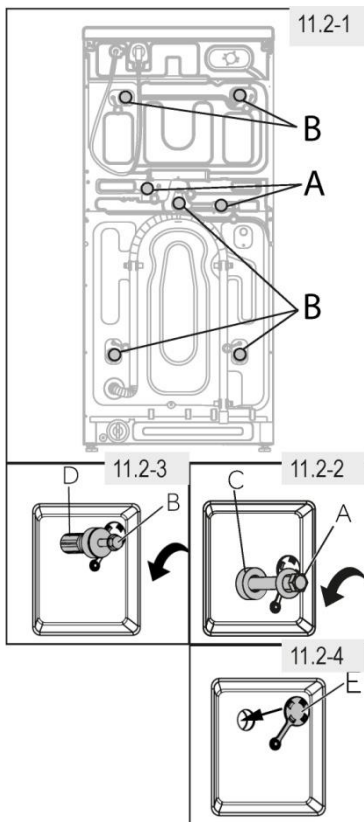

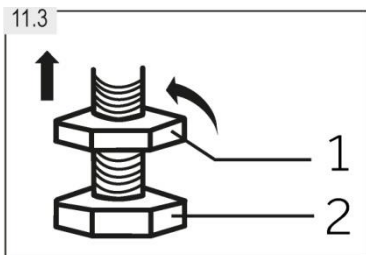

11.3 Reglarea picioarelor

Reglați toate picioarele pentru a obține o poziție cdreaptă, folosiți-vă de o cheie. Acest lucru va minimiza vibrațiile și, în consecință, zgomotul în timpul lucrului. În plus, reduce uzura. Se recomandă stabilirea poziției cu ajutorul unui nivel de construcție. Instalarea mașinii ar trebui să fie pe podea cât mai plată și dreaptă posibil.

1. Slăbiți piulița de blocare (1) cu cheia furnizată (figura 11.3).
2. Setati echipamentul la un nivel orizontal, ajustând picioarele (2).
3. Utilizați o cheie pentru a strânge piulița (1).

11.4 Furtunul de scurgere



ATENȚIE!

- ▶ Utilizați numai furtunurile incluse în pachet.
- ▶ Nu folosiți niciodată furtunuri uzate!
- ▶ Mașina este concepută pentru a lucra numai cu apă rece.
- ▶ Asigurați-vă că apa furnizată este curată și clară înainte de conectare.

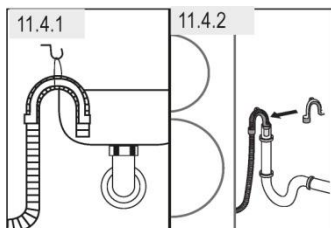

Opțiuni posibile de conectare:

1. Folosind o răsucire, într-o chiuvetă sau într-o baie
 - ~ Așezați furtunul de evacuare cu o răsucire, după cum se arată în figura 11.4.1
 - ~ Protejați furtunul de alunecare
2. Conectarea la conducta de scurgere

Diametrul interior al țevii trebuie să fie de cel puțin 40 mm. Introduceți furtunul de evacuare în conducta de scurgere, figura 11.4.2

Fixați bine furtunul

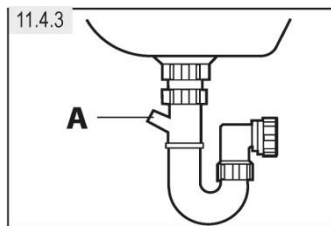

3. Conectarea la sifon
 - ~ Tubul sifonului (A) este, în general, închisă, scoateți capacul
 - ~ Conectați furtunul de evacuare astfel încât înălțimea maximă a furtunului să fie mai mare decât partea inferioară a chiuvetei.
 - ~ Fixați bine furtunul

⚠ ATENȚIE!

- ▶ Furtunul de evacuare nu trebuie să se scufunde în apă, trebuie fixat în siguranță și nu trebuie să aibă scurgeri. Dacă furtunul de drenaj este așezat pe pământ sau dacă conducta este la o înălțime mai mică de 80 cm, aparatul va scurge apa constant când este umplut (auto-scurgere).
- ▶ Prolungirea furtunului de evacuare nu este permisă. Contactați serviciul post-vânzare dacă este necesar.

11.5 Conectarea la furtunul de umplere

Asigurați-vă că există garnituri.

1. Conectați furtunul de alimentare cu apă de la capătul unghiular la aparat (fig. 11.5-1). Strângeți șurubul cu mâna.
2. Celălalt capăt se conectează la robinetul de apă cu filet 3/4" (fig. 11.5-2).

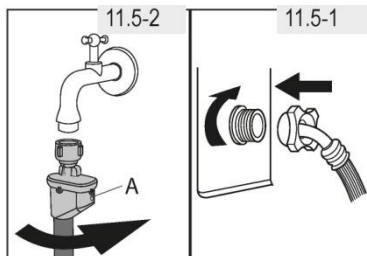

i Notă: Sistemul Aquastop:

Dacă marcatorul (A) - a devenit roșu, furtunul trebuie înlocuit.

11.6 Conectarea la rețeaua electrică

Verificați înainte de fiecare conexiune:

- ▶ Potrivirea sursei de alimentare electrică, a prizei și a siguranței cu datele plăcuței de identificare.
- ▶ Prezența prizei de împământare, fără conector multiplu sau extensie.
- ▶ Potrivirea strictă a ștecherului și prizei.

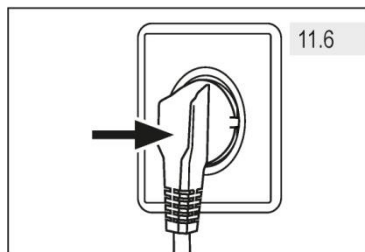

Introduceți ștecherul în priză (fig. 11.6)

⚠ ATENȚIE!

- ▶ Verificați întotdeauna toate conexiunile (electrice, de scurgere și de alimentare cu apă) pentru ermeticitate, uscăciune și scurgeri.
- ▶ Aveți grijă ca aceste părți să nu se miște niciodată, să nu se răsucescă sau să se îndoie.
- ▶ Dacă cablul de alimentare este deteriorat, trebuie să contactați agentul de service (a se vedea cardul de garanție) pentru a-l înlocui pentru a evita pericolul.

i Notă: Auto-Curățare

După fiecare instalare sau perioade lungi de nefolosire, înainte de prima utilizare și pentru întreținerea regulată, executați programul "Auto-curățare" fără rufe cu puțin detergent pentru a elimina eventualele depuneri.

12.1 Produs (conform EU 96/60)

Marcă comercială	Haier	
Numărul modelului	HWD120-B1558U	
Clasa de eficiență energetică ¹⁾	A	
Consumul de energie pentru spălarea, rotirea și uscarea cu programe standard de bumbac ²⁾ în kWh / ciclul de lucru complet ³⁾	8.14	
Consumul de energie pentru spălarea rotației utilizând programul standard de spălare a bumbacului m ² în kWh / ciclul de spălare ³⁾	0.95	
Clasa de performanță a spălării ¹⁾	A	
Apă rămasă după centrifugare pentru ciclul standard de spălare a bumbacului 60 °C ²⁾ în %	53	
Viteza maximă de centrifugare pentru ciclul standard de spălare a bumbacului 60 °C ²⁾ rpm	1500	
Încărcare pentru ciclul standard de spălare a bumbacului 60 °C (fără uscare) ²⁾ în kg	12 (8 tambur inferior, 4 tambur superior)	
Uscare în ciclul uscat standard de uscare a bumbacului ²⁾ (kg)	4 kg (Doar tamburul de jos.)	
Consumul de apă pentru spălare, centrifugare și uscare ²⁾ litru / ciclul complet de lucru	138	
Consumul de apă pentru spălare și centrifugare numai ²⁾ pe litru / ciclul de funcționare complet	64	
Timp de spălare și uscare. Timpul de lucru pentru un ciclu complet în min.	766	
Consumul anual estimat pentru o gospodărie de patru persoane care utilizează întotdeauna uscarea (200 de cicluri) pe kWh	1628	
Consumul anual estimat pentru o gospodărie de patru persoane care nu utilizează niciodată uscarea (200 de cicluri) pe kWh	190	
Zgomot în timpul ciclurilor de spălare, rotire și uscare utilizând programul standard de bumbac ²⁾ în db(A)	Spălarea	55
	Centrifugare	70
	Uscare	60

¹⁾ Clasa C este cea mai puțin eficientă, iar clasa A este cea mai eficientă.

²⁾ Programe standard de bumbac:

Spălare: program standard "12 kg" cu viteză maximă de centrifugare la 60 °C. Ambele tambururi funcționează simultan.

Uscare: reduceți încărcătura la 4 kg. Selectați programul "uscare", apoi apăsați pe ecranul Setări "uscare" (fig. 12.1) timp de 6 secunde până când timpul trece la 147 de minute. Repetați de două ori pentru restul spălării.



³⁾ Consumul real de energie pe ciclu depinde de modul în care este utilizat echipamentul.

12.2 Date tehnice suplimentare

Dimensiune (ÎxLxL în mm)	1280x600x600
Tensiune / curent	220-240V / 50Hz / 10a
Putere max. (W)	2100
Presiunea apei (Mpa)	0,03 - 1,0
Greutatea netă (kg)	121

Produsele îndeplinesc cerințele reglementărilor tehnice ale Uniunii Economice Eurasiatice (vamale).
Certificat de conformitate Nr.AYA46.V. 04334 / 19 din 17.05.2019 este valabil până la 16.05.2022.
Declarația de conformitate Nr. UEE n RU D-CN.BL08.V. 02635 / 20 de la 28.02.2020 este valabil
până la 27.02.2025.

The image shows the Eurasian Conformity Mark (Eurasian Conformity Mark) logo, which consists of the letters 'E', 'E', and 'A' in a bold, stylized font. The 'E' is on the left, the 'A' is in the middle, and the 'A' is on the right. The letters are black and have a thick, blocky appearance.

Serviciul de asistență pentru clienți

Vă recomandăm să contactați serviciul clienți.

"Haier", și de a folosi piese de schimb originale. Dacă au apărut probleme cu aparatele dvs. de uz casnic, vă rugăm să examinați mai întâi secțiunea «**ÎNLĂTURAREA DEFECȚIUNILOR**».

Dacă nu găsiți o soluție, vă rugăm să vă adresați:

— la distribuitorul dvs. oficial sau

— la call center-ul nostru.:

8-800-200-17-06 (RU),

8-10-800-2000-17-06 (BY),

+998-71-207-10-01 (Uzbekistan)

0-800-501-157 (Ucraina)

- pe site-ul www.haier.com, unde puteți lăsa o cerere de serviciu, precum și pentru a găsi răspunsuri la întrebări frecvente.

Apelând la centrul nostru de service, vă rugăm să pregătiți următoarele informații pe care le puteți găsi pe plăcuța de identificare și pe cec:

Model _____

Numărul de serie _____

Data vânzării _____

De asemenea, vă rugăm să verificați garanția și a documentele de vânzare.

Acest document poate fi modificat fără notificare prealabilă.

Producătorul își rezervă dreptul de a face modificări în designul și dotarea produsului fără notificare suplimentară.

Haier

Producător: "Haier Overseas
Electric Appliances Corp. Ltd.»
Adresa: Room s401, Haier Brand
building, Haier Industry park Hi-Tech
Zone, Laoshan District Qingdao, China

Importator: «HAR SRL»
Adresa: 121099, Moscova, Bulevardul
Novinsky, 8, etajul 16, biroul 1601
tel.: 8-800-200-17-06
adresa de e-mail: info@haierrussia.ru

Data fabricării și perioada
de garanție sunt indicate
pe eticheta aparatului

