

# HEINNER

## CHEST FREEZER

Model: HCF-M99CA+



- Chest freezer
- Net capacity: 99 L
- Energy class: A+

[www.heinner.com](http://www.heinner.com)

Thank you for choosing this product!

## I. INTRODUCTION

***Please read this instruction manual carefully before using it and keep it for later information***

This manual is conceived for offering you all of the necessary info regarding installation, using and maintenance of the machine. For a correctly and safely use of the machine, please, read this manual before installation and using.

## II. PACKAGE CONTENTS



- **Chest freezer**
- **Instruction Manual**
- **Warranty card**

### III. SAFETY WARNINGS

#### **According to IEC standard**

This appliance is not intended for use by persons (including children) with reduced physical, sensory or mental capabilities, or lack of experience and knowledge, unless they have been given supervision or instruction concerning use of the appliance by a person responsible for their safety.

Keep all packaging away from children as there is risk of suffocation.

If you are discarding the appliance, pull the plug out of the socket, cut the connection cable (as close to the appliance as you can) and remove the door to prevent children playing from suffering an electric shock or from closing themselves inside it.

If this appliance, featuring a magnetic door seals, is to replace an older appliance having a spring lock (latch) on the door or lid, be sure to make the spring lock unusable before you discard the old appliance. This will prevent it from becoming a death trap for a child.

Children aged from 3 to 8 years are allowed to load and unload refrigerating appliances (this clause applies only to the EU region).

**WARNING** — Do not store explosive substances such as aerosol cans with a flammable propellant in this appliance.

**WARNING!** The refrigerant and insulation blowing gas are flammable. When disposing of the appliance, do so only at an authorized waste disposal centre. Do not expose to flame.

**WARNING!** When positioning the appliance, ensure the supply cord is not trapped or damaged.

**WARNING!** Do not locate multiple portable socket-outlets or portable power supplies at the rear of the appliance.

#### **Refrigerant**

The refrigerant isobutene (R-600a) is contained within the refrigerant circuit of the appliance, a natural gas with a high level of environmental compatibility, which is nevertheless flammable. During transportation and installation of the appliance, ensure that none of the components of the refrigerant circuit becomes damaged. The refrigerant (R-600a) is flammable.

**WARNING!** Refrigerators contain refrigerant and gases in the insulation. Refrigerant and gases must be disposed of professionally as they may cause eye injuries or ignition. Ensure that tubing of the refrigerant circuit is not damaged prior to proper disposal.

This appliance is intended to be used in household only.

If the supply cord is damaged, it must be replaced qualified persons in order to avoid a hazard.

DO not store explosive substances such as an appliance.

The appliance has to be unplugged after use an appliance.

**WARNING:** Keep ventilation openings, in the appliance enclosure or in the built-in structure, clear of obstruction.

**WARNING:** Do not use mechanical devices or other means to accelerate the defrosting process, other than those recommended by the manufacturer.

**WARNING:** Do not damage the refrigerant circuit.

**WARNING:** Do not use electrical appliances inside the food storage compartments of the appliance, unless they are of the type recommended by the manufacturer.

**WARNING:** Please abandon the appliance according to local regulators for it use flammable blowing gas and refrigerant.

**WARNING:** When positioning the appliance, ensure the supply cords are not trapped or damaged.

**WARNING:** Do not locate multiple portable socket-outlets or portable power supplies at the rear of the appliance.

DO not use extension cords or ungrounded (two prong) adapters.

**DANGER** Risk of child entrapment. Before you throw away the appliance:

- Take off the doors.

-Leave the shelves in place so that children may not easily climb inside.

The appliance must be disconnected from the source of electrical supply before attempting the installation of accessory.

### **Refrigerant**

The refrigerant isobutene (R-600a) is contained within the refrigerant circuit of the appliance, a natural gas with a high level of environmental compatibility, which is nevertheless flammable. During transportation and installation of the appliance, ensure that none of the components of the refrigerant circuit becomes damaged. The refrigerant (R-600a) is flammable.

**WARNING!** Refrigerators contain refrigerant and gases in the insulation. Refrigerant and gases must be disposed of professionally as they may cause eye injuries or ignition. Ensure that tubing of the refrigerant circuit is not damaged prior to proper disposal.



**WARNING! Risk of fire**

If the refrigerant circuit should be damaged:

- Avoid opening flames and sources of ignition.
- Thoroughly ventilate the room in which the appliance is situated.





**WARNING!** During using, service and disposal the appliance, please pay attention to symbol similar as left side, which is located on rear of appliance (rear panel or compressor) and with yellow or orange color. It's risk of fire warning symbol. There are flammable materials in refrigerant pipes and compressor. Please be far away fire source during using, service and disposal.

**Electrical safety**

1. The power cord must not be lengthened.
2. Make sure that the power plug is not crushed or damaged. A crushed or damaged power plug may overheat and cause a fire.
3. Make sure that you can access the main plug of the appliance.
4. Do not pull the main cable.
5. If the power plug socket is loose, do not insert the power plug. There is a risk of electric shock or fire.
6. You must not operate the appliance without the interior lighting lamp cover.
7. The fridge is only applied with power supply of single phase alternating current of 220~240V/50Hz. If fluctuation of voltage in the district of user is so large that the voltage exceeds the above scope, for safety sake, be sure to apply A.C. Automatic voltage regulator of more than 350W to the fridge. The fridge must employ a special power socket instead of common one with other electric appliances. Its plug must match the socket with ground wire.

### Meaning of safety symbols

 <b>Prohibition symbol</b>	This is a prohibition symbol. Any incompliance with instructions marked with this symbol may result in damage to the product or endanger the personal safety of the user.
 <b>Warning symbol</b>	This is a warning symbol. It is required to operate in strict observance of instructions marked with this symbol, or otherwise damage to the product or personal injury may be caused.
 <b>Note symbol</b>	This is a cautioning symbol. Instructions marked with this symbol require special caution. Insufficient caution may result in slight or moderate injury or damage to the product.

### Electricity related warnings



- Do not pull the power cord when pulling the power plug of the freezer. Please firmly grasp the plug and pull out it from the socket directly.
- Do not damage the power cord under any condition so as to ensure safety use, do not use when the power cord is damaged or the plug is worn.
- Worn or damaged power cord shall be replaced in manufacturer-authorized maintenance stations.



- The power plug should be firmly contacted with the socket or else fire might be caused. Please ensure that the grounding electrode of the power socket is equipped with a reliable grounding line.
- Please turn off the valve of the leaking gas and then open the doors and windows in case of leakage of gas and other flammable gases. Do not unplug the freezer and other electrical appliances considering that spark may cause a fire.



- To ensure safety, it is not recommended to place regulators, rice cookers, microwaves ovens and other appliances on the top of the freezer, those recommended by the manufacturer are not included. Do not use electrical appliances in the food pan.

#### IV. PRODUCT DESCRIPTION

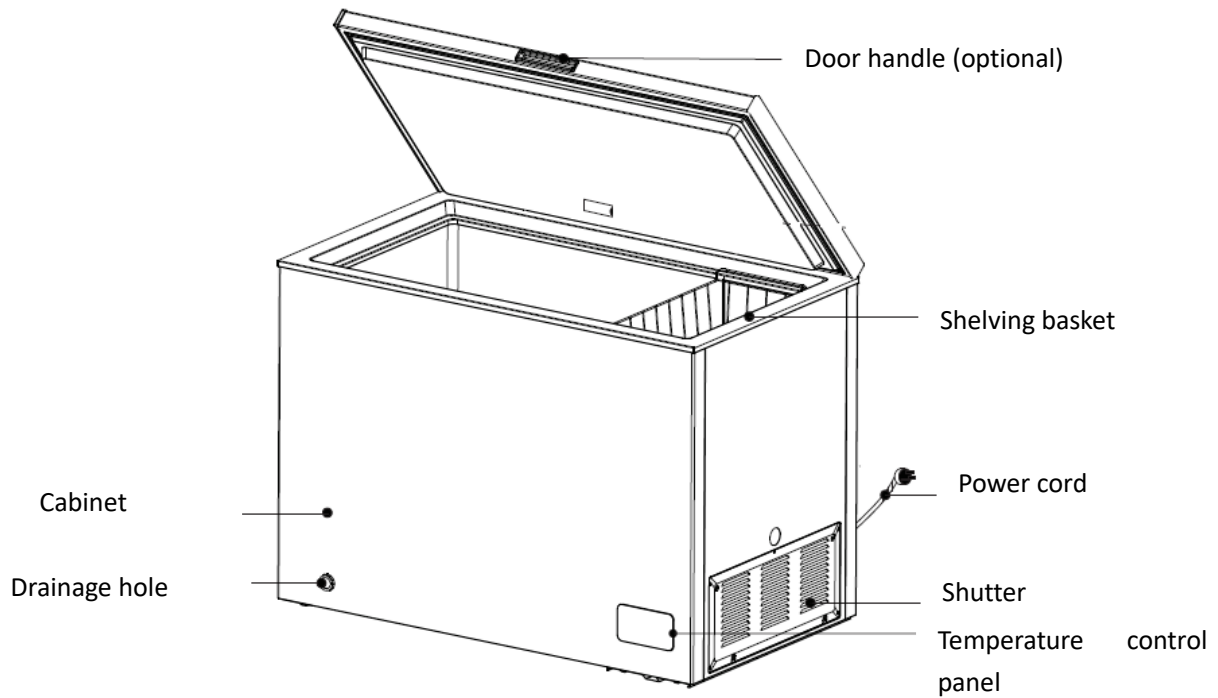

- ✓ The low temperature of freezer may keep food fresh for a long time and it is mainly used to store frozen foods and making ice.
- ✓ The freezer is suitable for storage of meat, fish, shrimp, dumplings, rice balls and other foods not to be consumed in short term.
- ✓ Chunks of meat are preferably to be divided into small pieces for easy access. Please be noted food shall be consumed within the shelf time.

## V. USING INSTRUCTIONS

### BEFORE USE



- Do not arbitrarily disassemble or reconstruct the freezer, nor damage the refrigerant circuit, maintenance of the appliance must be conducted by a specialist.
- Damaged power cord must be replaced by the manufacturer, its maintenance department or related professionals in order to avoid danger.



- The gaps between freezer doors and between doors and freezer body are small, be noted not to put your hand in these areas to prevent from squeezing the finger. Please be gentle when opening the freezer door to avoid falling articles.
- Do not pick foods or containers with wet hands in the freezing chamber when the freezer is running, especially metal containers in order to avoid frostbite.



- Do not allow children to enter or climb the freezer to prevent that children are trapped inside or injured by the falling freezer.
- Do not spray or wash the freezer, do not put the freezer in moist places easy to be splashed with water so as not to affect the electrical insulation properties of the freezer.
- Do not place heavy objects on the top of the freezer considering that objects may fall when opening the door and accidental injuries might be caused.
- Please pull out the plug in case of power failure or cleaning. Do not connect the freezer to power supply within five minutes to prevent damages to the compressor due to successive starts.



- Do not put flammable, explosive, volatile and highly corrosive items in the freezer to prevent damage to the product or fire accidents.
- Do not place flammable items near the freezer to avoid fires.
- This product is household freezer and shall be only suitable for storage of foods. According to national standards, household freezer shall not be used for other purposes, such as storage of blood, drugs or biological products.
- Do not place items such as bottled or sealed containers of fluid such as bottled beers and beverages in the freezer to prevent bursting and other losses.

## TEMPERATURE CONTROL

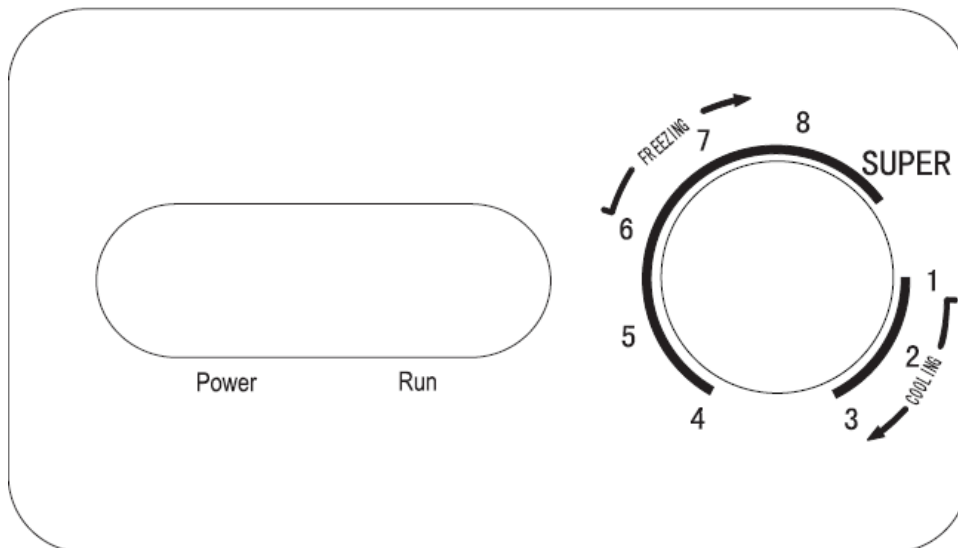

- Connect the freezer to power supply and “Power” indicator (the green light will shine. “Run” indicator (the red light) will shine when the compressor is running.
- The set temperature is adjusted through the thermostat knob. The number “1, 2,3,4,5,6,7,8 do not mean a specific temperatures, the lower the number ism the higher the temperature inside will be and vice versa.
- “1-2-3” stands for cooling.
- “4-5-6-7-8” stands for freezing.
- When turn to “SUPER”, the freezer enters into fast freezer mode, and the compressor will not stop until you turn the knob to the other position.

## PLACEMENT

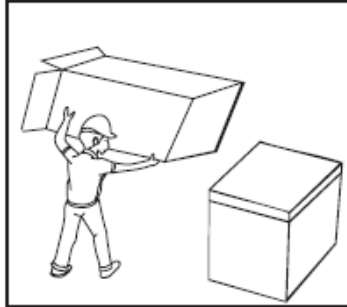

1. Before using the freezer, remove all packaging materials including bottom cushions and foam pads and tapes inside the freezer, tear off the protective film on the door and the freezer body.

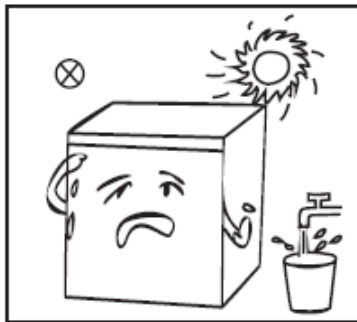

2. Keep away from heat and avoid direct sunlight. Do not place the freezer in moist or watery places to prevent rust or reduction of insulating effect.

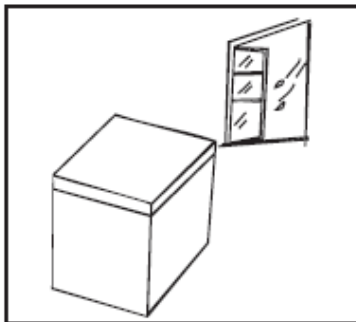

3. The freezer is placed in a well-ventilated indoor place; the ground shall be flat, and sturdy.

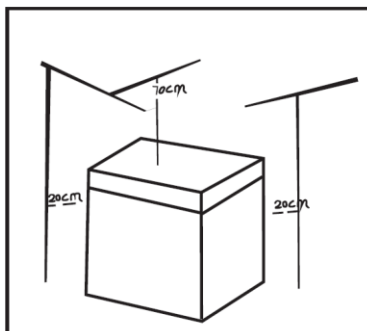

4. The top space of the freezer shall be greater than 70cm, and the distances from both sides and backside shall be more than 20cm to facilitate the opening and closing and heat dissipation. Wipe the freezer inside and outside with warm moist rag (add a small amount of detergent in the warm water and wipe clean finally with clean water).

5. The freezer shall stay for half an hour before connecting 220~240V/50Hz power when it is firstly started.

6. The freezer shall run 2 to 3 hours before loading fresh or frozen foods; the freezer shall run for more than 4 hours in summer in advance considering that the ambient temperature is high.





Table 1 Climate classes

Class	Symbol	Ambient temperature range °C
Extended temperate	<b>SN</b>	+ 10to+ 32
Temperate	<b>N</b>	+ 16to+ 32
Subtropical	<b>ST</b>	+ 16to+ 38
Tropical	<b>T</b>	+ 16to+ 43

**Energy saving tips**

- The appliance should be located in the coolest area of the room, away from heat producing appliances or heating ducts and out of the direct sunlight.
- Let hot foods cool the room temperature before placing in the appliance. Overloading the appliance forces the compressor to run longer. Foods that freezer too slowly may lose quality or spoil.
- Be sure to wrap foods properly and wipe containers dry before placing them in the appliance. This cuts down on frost build-up inside the appliance.
- Appliance storage bin should not be lined with aluminum foil, wax paper or paper toweling. Liners interfere with cold air circulation, making the appliance less efficient.
- Organize and label food to reduce door openings and extended searches. Remove as many items as needed at one time and close the door as soon as possible.

**To avoid contamination of food, please respect the following instructions:**

- Opening the door for long periods can cause a significant increase of the temperature in the compartments of the appliance.
- Clean regularly surfaces that can come in contact with food and accessible drainage systems.
- Store raw meat and fish in suitable containers in the refrigerator, so that it is not in contact with or drip onto other food.
- Two-star  frozen-food compartments are suitable for storing pre-frozen food, storing or making ice cream and making ice cubes.
- One , two  and three-star  compartments are not suitable for the freezing of fresh food.

Note: Please store different foods according to the compartments or target storage temperature of your purchased products.

- If the appliance is left empty for long periods, switch off, defrost, clean, dry, and leave the door open to prevent mould developing within the appliance.
- When refrigerating food, please be careful not to contact the surface of the inner box directly.
- When frozen food, in order to prevent moisture loss, prevent the odor, should separate the different food sealed storage, and can only waterproof sealing material.
- Hot food should be cooled to room temperature first, then put into the freezer, otherwise it will affect the storage status of other foods and increase the power consumption.

Order	Compartments TYPE	Target storage temp.[°C]	Appropriate food
1	(***)*-Freezer	≤-18	Seafood (fish, shrimp, shellfish), freshwater aquatic products and meat products (recommended for 3 months, the longer the storage time, the worse the taste and nutrition), suitable for frozen fresh food.
2	***-Freezer	≤-18	Seafood (fish, shrimp, shellfish), freshwater aquatic products and meat products (recommended for 3 months, the longer the storage time, the worse the taste and nutrition), are not suitable for frozen fresh food.
3	** -Freezer	≤-12	Seafood (fish, shrimp, shellfish), freshwater aquatic products and meat products (recommended for 2 months, the longer the storage time, the worse the taste and nutrition), are not suitable for frozen fresh food.
4	*-Freezer	≤-6	Seafood (fish, shrimp, shellfish), freshwater aquatic products and meat products (recommended for 1 months, the longer the storage time, the worse the taste and nutrition), are not suitable for frozen fresh food.

## VI. CLEANING AND MAINTENANCE

### ➤ **Cleaning**

1. Dusts behind the freezer and on the ground shall be timely cleaned to improve the cooling effect and energy saving. The interior of the freezer should be cleaned regularly to avoid odor. Check the door gasket regularly to make sure there are no debris. Clean the door gasket with mild soap and water. Please turn off the power before cleaning, remove all food, shelves, drawers, etc. Soft towels or sponge dipped in a solution made of two tablespoons of baking soda and a quart of warm water and non-corrosive neutral detergents are suggested for cleaning. The freezer of shall be finally cleaned with clean water and dry cloth. Open the door for natural drying before the power is turned on.

2. For areas that are difficult to clean in the refrigerator (such as narrow gaps or corners), it is recommended to wipe them regularly with a soft rag, soft brush, etc. and when necessary, combined with some auxiliary tools (such as thin sticks) to ensure no contaminant accumulation in these areas.

3. Do not use soap, detergent, scrub powder, spray cleaner, etc., as these may cause odors in the interior of the refrigerator.

4. Do not use hard brushes, clean steel balls, wire brushes, abrasives, such as toothpastes, organic solvents (such as alcohol, acetone, banana oil, etc.), boiling water, acid or alkaline items clean refrigerator considering that this may damage the fridge surface and interior.

5. Do not rinse with water so as not to affect the electrical insulation properties. Please use a dry cloth when cleaning temperature control knob and electrical components.

**Please unplug the freezer for defrost and cleaning.**

### ➤ **Defrost**

1. Freezer shall be manually defrosted.

Unplug the freezer and open the freezer door, remove foods and drawers before defrosting; Open the outflow holes and drainage holes (and place water container at the outflow holes); indoor frost will naturally melt, wipe the defrost water with a dry, soft cloth. When the frost softens, an ice scraper might be used to the accelerate de-icing process.

2. Please remove the food and put in a cool place when defrosting before removing accessories.

Other mechanical devices or other means shall not be used to accelerate except those recommended by the manufacturer. Do not damage the refrigerant circuit.

➤ **Stop using**

Foods can be preserved for a couple of hours even in summer in case of power failure; it is recommended to reduce the frequency of opening door and do not put fresh foods into the freezer.

Please unplug the freezer left unused for a long time for cleaning. Keep the door open to avoid the bad odor.

Do not turn upside, horizontally place or vibrate the freezer, the carrying angle can not be greater than 45°. Please hold the door and hinge when moving.

**Continuous operation is recommended when the freezer is started. Please do not move the freezer under normal circumstances so as not to affect the freezer's service life.**

## VIII. TROUBLESHOOTING

The following simple issues can be handled by the user. Please call the after-sale service department if the issues are not settled.

Warm tips:

<b>No operation</b>	Whether the freezer is plugged and connected to power; Low voltage; Whether temperature control knob is in the work area; Failure power or tripping circuit
<b>Odor</b>	Odorous foods should closely wrapped; Whether foods are rotten; Whether the interior shall be cleaned
<b>Long-term operation of compressor</b>	It is normal that freezer operates for longer time in summer when the ambient temperature is higher; Do not put too much food in the freezer at one time; Do not put foods until they are cooled; Frequent opening of freezer door; Thick frost layer (defrost is needed)
<b>The freezer door cannot be properly closed</b>	The freezer door is stuck by food packages; Too much food; Unbalanced freezer
<b>Loud noises</b>	Whether the floor is flat, whether the placmenet of freezer is stable; Whether the freezer accessories are properly placed
<b>Transient difficulty in door opening</b>	After refrigeration, there will be pressure difference between the inside and outside of the freezer to result in transient difficulty in door opening. This is a normal physical phenomenon.
<b>Freezer enclosure heat condensation</b>	The freezer enclosure may emit heat during operation especially in summer, this is caused by the radiation of the condenser, and it is a normal phenomenon. Condensation: condensation phenomenon will be detected on the exterior surface and door seals of the freezer when the ambient humidity is large, this is a normal phenomenon, and the condensation can be wiped away with a dry towel.
<b>Airflow sound buzz clatter</b>	Refrigerants circulating in the refrigerant lines will produce eruption of sound and grunts which is normal does not affect the cooling effect. Buzz will be generated by running compressor specially when starting up or shutting down. The solenoid valve or electric switch valve will clatter which is a normal phenomenon and does not affect the operation.

<b>PRODUCT FICHE</b>		
<b>CHEST FREEZER HEINNER HCF-M99CA+</b>		
Brand		HEINNER
Category		Chest Freezer
Code		HCF-M99CA+
Energy efficiency class		A+
Energy consumption*	kWh/year	168
Total gross volume	liters	99
Total net volume	liters	99
Climate class**		N/SN/ST/T
Freezer rating		****
Freezing capacity	kg/24h	4.5
Refrigerant	R/g	R600a/42
Noise level (max)	dB	41
Control system		Mechanical
Defrost		Manual
Autonomy	h	30
Adjustable thermostat		Yes
Handle		Recessed
<b>Accessories</b>		
Basket		1
<b>Logistic data</b>		
Net dimensions (WxDxH)	cm	56.5 x 52.3 x 85
Gross dimensions (WxDxH)	cm	60.5 x 54.5 * 88.5
Net weight	kg	25
Gross weight	kg	28
<p>* Energy consumption of 168 kwh per year, calculated on the basis of results in 24 hours under normalised test conditions. Real energy consumption depends on the conditions in which the equipment is used as well as where it is placed.</p> <p>** This appliance is designed for used at an ambient temperature within:</p> <p>SN - +10 to +32°C;                      N - +16 to +32°C;                      ST - +16 to +38°C;                      T - +16 to +43°C.</p>		



**Environment friendly disposal**

You can help protect the environment!

Please remember to respect the local regulations: hand in the non-working electrical equipment's to an appropriate waste disposal center.



**HEINNER** is a registered trademark of **Network One Distribution SRL**. Other brands and product names are trademarks or registered trademarks of their respective holders.

No part of the specifications may be reproduced in any form or by any means or used to make any derivative such as translation, transformation, or adaptation without permission from NETWORK ONE DISTRIBUTION.

Copyright © 2013 Network One Distribution. All rights reserved.

[www.heinner.com](http://www.heinner.com), <http://www.nod.ro>



This product is in conformity with norms and standards of European Community.

Importer: **Network One Distribution**

Marcel Iancu Street, 3-5, Bucharest, Romania

Tel: +40 21 211 18 56, [www.heinner.com](http://www.heinner.com) , [www.nod.ro](http://www.nod.ro)

# HEINNER

**LADĂ FRIGORIFICĂ**  
**Model: HCF-M99CA+**



- Ladă frigorifică
- Capacitate netă: 99 L
- Clasa de energie: A+

Vă mulțumim pentru alegerea acestui produs!

## I. INTRODUCERE

***Înainte de a utiliza acest aparat, citiți cu atenție manualul de instrucțiuni și păstrați-l pentru consultări ulterioare.***

Acest manual este conceput pentru a vă oferi toate instrucțiunile necesare referitoare la instalarea, utilizarea și întreținerea aparatului. Pentru utilizarea corectă și în siguranță a aparatului, vă rugăm să citiți cu atenție acest manual de instrucțiuni, înainte de instalare și utilizare.

## II. CONȚINUTUL PACHETULUI DUMNEAVOASTRĂ



- **Ladă frigorifică**
- **Manual de utilizare**
- **Certificat de garanție**

### III. MASURI DE SIGURANȚA

#### Conform standardului IEC

- Aparatul nu este destinat utilizării de către persoane (inclusiv copii) care au capacități fizice, senzoriale sau mentale reduse, sau cărora le lipsesc experiența și cunoștințele necesare, decât dacă sunt supravegheate sau au fost instruite cu privire la utilizarea aparatului de către o persoană care răspunde pentru siguranța acestora.
- Nu lăsați ambalajele la îndemâna copiilor. Pericol de asfixiere.
- Pentru a evita situațiile în care copiii se pot electrocuta sau închide în interiorul aparatului, înainte de a-l arunca, scoateți ștecărul din priză, tăiați cablul de alimentare (cât mai aproape de aparat posibil) și demontați ușa aparatului.
- Dacă acest aparat (care este prevăzut cu un sistem de închidere magnetic) înlocuiește un aparat mai vechi, prevăzut cu închizătoare cu arc (zăvor) pe ușă sau pe capac, înainte de a arunca aparatul vechi, asigurați-vă că închizătoarea cu arc nu mai poate fi folosită. Astfel, copiii nu vor putea rămâne blocați înăuntru.
- Copiii trebuie supravegheați, astfel încât aceștia să nu se joace cu aparatul.

**AVERTISMENT** - Asigurați-vă că orificiile de ventilație ale carcasei aparatului sau ale corpului acestuia nu sunt obturate.

**AVERTISMENT** - Utilizați numai dispozitive mecanice sau mijloace de grăbire a procesului de dezghețare recomandate de către producător.

**AVERTISMENT** - Nu deteriorați circuitul de refrigerare.

**AVERTISMENT** - Nu folosiți aparate electrice în interiorul compartimentelor de depozitare a alimentelor din acest aparat, decât dacă acestea sunt de tipul celor recomandate de către producător.

După utilizare și înainte de efectuarea operațiilor de întreținere a aparatului, acesta trebuie deconectat de la sursa de alimentare.

Aparatul poate fi utilizat de către copii cu vârste începând de la 8 ani și de către persoane cu capacități fizice, senzoriale sau mentale reduse, cu lipsă de experiență sau cunoștințe, numai dacă acestea sunt supravegheate sau instruite în ceea ce privește utilizarea în siguranță a aparatului și dacă înțeleg pericolele pe care le implică utilizarea. Copiii nu au voie să se joace cu aparatul. Curățarea și întreținerea nu trebuie efectuate de către copii nesupravegheați.

Pentru evitarea pericolelor, în cazul în care cablul de alimentare este deteriorat, acesta trebuie înlocuit de către producător, de către agentul său de service sau de persoane cu o calificare similară.

Vă rugăm să eliminați aparatul în conformitate cu reglementările locale, deoarece acesta conține gaz izolan sub presiune și agent de refrigerare inflamabil.

Vă rugăm să respectați reglementările locale cu privire la eliminarea aparatului, deoarece acesta conține gaz izolan sub presiune și agent de refrigerare inflamabil. Înainte de eliminarea aparatului, vă rugăm să demontați ușile, pentru a evita blocarea copiilor în interior.

Acest aparat este destinat utilizării în locuințe și alte unități similare:

- bucătăriile personalului din magazine, birouri și alte medii de lucru;
- în gospodării și de către clienții din hoteluri, moteluri și alte medii de tip rezidențial;
- medii de tipul pensiune cu mic dejun.
- activități de tip catering și non-retail.

**AVERTISMENT**- Nu depozitați în acest aparat produse explozive precum spray-urile cu aerosoli inflamabili.

**AVERTISMENT** - Agentul frigorific și gazul izolant sunt inflamabile. Dacă doriți să aruncați aparatul, apălați la un centru autorizat de eliminare a deșeurilor. Nu expuneți aparatul la foc.

**AVERTISMENT** - Atunci când poziționați aparatul, asigurați-vă că nu striviți și nu deteriorați cablul de alimentare.

**AVERTISMENT** - Nu amplasați în spatele aparatului prize multiple sau surse de alimentare portabile.

**PERICOL:** Risc de blocare a copiilor în interiorul aparatului. Înainte de a arunca vechiul frigider sau congelator:

- Scoateți ușile.
- Lăsați rafturile la locurile lor, astfel încât copiii să nu poată pătrunde cu ușurință în interiorul aparatului.

Frigiderul trebuie deconectat de la sursa de alimentare cu energie electrică înainte de montarea accesoriilor.

Agentul frigorific și agentul de spumare cu ciclopentan utilizate pentru acest frigider sunt inflamabile. Prin urmare, la eliminarea aparatului, asigurați-vă că acesta este ferit de surse de flacără și că acesta este încredințat unei societăți specializate de recuperare a deșeurilor, în vederea unei eliminări care să excludă arderea, pentru prevenirea daunelor aduse mediului înconjurător și a altor pericole.

#### **Agentul frigorific**

Circuitul de refrigerare al aparatului conține agent frigorific R600a (izobutan), un gaz natural cu un nivel ridicat de compatibilitate cu mediul înconjurător, dar inflamabil. În timpul transportului și al montării aparatului, asigurați-vă că niciuna dintre componentele circuitului de refrigerare nu este deteriorată. Agentul frigorific (R600a) este inflamabil.



### **Pericol de incendiu/materiale inflamabile**

În cazul în care circuitul de refrigerare este deteriorat:

- Evitați utilizarea focului deschis și sursele de aprindere a focului.
- Aerisiți bine camera în care se află aparatul.



**AVERTISMENT** - Frigiderele conțin agent frigorific și gaze izolante. Agentul frigorific și gazele trebuie să fie eliminate în mod corespunzător, deoarece acestea pot provoca leziuni oculare sau se pot aprinde. Înainte de eliminare, asigurați-vă că tubulatura circuitului de refrigerare nu este deteriorată.



### **Avertismente privind utilizarea:**

- Nu dezamblați sau reamblați frigiderul și nu deteriorați circuitul de refrigerare; operațiile de întreținere a dispozitivului trebuie efectuate de către un specialist.
- Înlocuirea cablului de alimentare deteriorat se efectuează de către un service autorizat, de către un departament de întreținere sau de către persoane autorizate în acest sens, în vederea evitării situațiilor periculoase.
- Spațiile dintre ușile aparatului și cele dintre uși și carcasa acestuia sunt mici. Pentru a preveni rănirea, nu introduceți degetele în aceste locuri. Vă rugăm să închideți cu grijă ușile aparatului, pentru a evita căderea obiectelor din interiorul acestuia.
- Pentru a evita producerea degerăturilor, nu luați cu mâinile ude alimente sau recipiente (în special recipiente din metal) din compartimentul de congelare în timpul funcționării aparatului.

### **Avertismente privind dispunerea articolelor în aparat**

- Nu introduceți în aparat produse inflamabile, explozive, volatile sau foarte corozive, pentru a preveni deteriorarea aparatului sau producerea incendiilor.
- Pentru evitarea incendiilor, nu așezați obiecte inflamabile lângă aparat.
- Frigiderul este destinat uzului casnic, pentru depozitarea alimentelor; acesta nu trebuie utilizat în alte scopuri, cum ar fi, de exemplu, depozitarea sângelui, a medicamentelor, a produselor biologice etc.
- Nu depozitați în compartimentul de congelare al aparatului bere, băuturi sau alte lichide îmbuteliate, deoarece recipientele închise de pot sparge ca urmare a congelării, provocând deteriorări.

### Semnificațiile simbolurilor

 <b>Simbol de interzicere</b>	Acesta este un simbol de interzicere. Nerespectarea instrucțiunilor însoțite de acest simbol poate duce la deteriorarea aparatului sau la compromiterea siguranței utilizatorului.
 <b>Simbol de avertizare</b>	Acesta este un simbol de avertizare. Este necesară respectarea cu strictețe a instrucțiunilor însoțite de acest simbol. În caz contrar, pot fi produse daune materiale sau vătămări corporale.
 <b>Simbol de atenționare</b>	Acesta este un simbol de atenționare. Instrucțiunile însoțite de acest simbol necesită o atenție deosebită. În caz contrar, pot fi produse vătămări minore până la moderate sau deteriorarea produsului.

### Siguranța electrică



- Nu trageți de cablul de alimentare atunci când doriți să deconectați aparatul de la sursa de alimentare cu energie. Vă rugăm să apucați ferm ștecărul și să îl scoateți direct din priză.
- Pentru utilizarea în condiții de siguranță, nu deteriorați cablul de alimentare și nu îl utilizați dacă acesta prezintă deteriorări sau dacă este uzat.
- Vă rugăm să folosiți o priză dedicată pentru acest aparat, fără a alimenta de la aceeași priză alte aparate electrice. Ștecărul trebuie să fie bine introdus în priză, pentru a se evita riscul de producere a unor incendii.



- Vă rugăm să vă asigurați că electrodul de împământare al prizei este prevăzut cu o linie de împământare corespunzătoare.
- În cazul scăpărilor de gaz sau de alte substanțe gazoase inflamabile, vă rugăm să opriți în primul rând robinetul de gaz și să deschideți ușile și ferestrele. Nu deconectați aparatul frigorific sau alte aparate electrice de la sursa de alimentare cu energie electrică, deoarece scântelele pot provoca un incendiu.



- Nu folosiți echipamente electrice pe aparat, decât dacă acestea sunt de tipul celor recomandate de către producător.

#### IV. DESCRIEREA PRODUSULUI

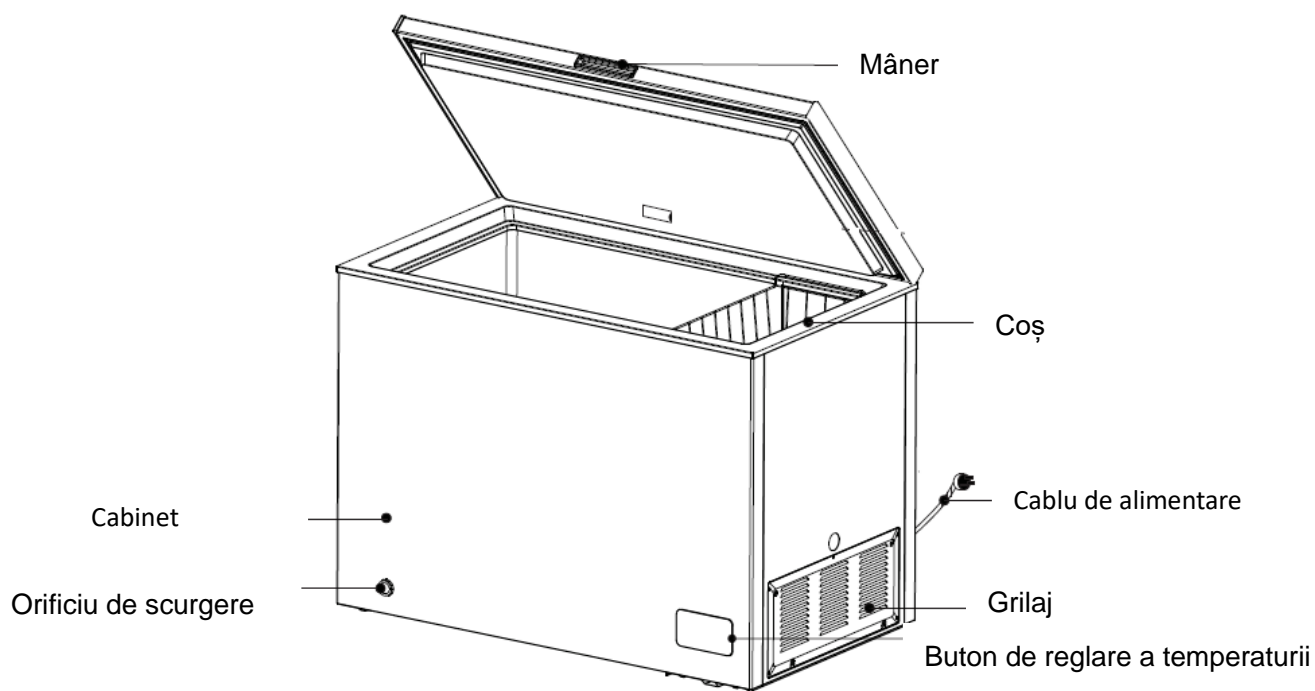

- Temperatura scăzută din interiorul aparatului permite păstrarea alimentelor pentru o lungă perioadă, iar aparatul este utilizat în principal pentru stocarea alimentelor congelate și pentru producerea de gheață.
- Aparatul este potrivit pentru a depozita carne, pește, creveți, găluște, bile de orez și alte alimente care nu pot fi consumate într-un termen scurt.
- Pentru un acces facil, bucățile mari de carne trebuie împărțite în bucăți mai mici. Produsele alimentare trebuie consumate înainte de expirarea termenului de păstrare a acestora.

## V. INSTRUCȚIUNI DE UTILIZARE

### INAINTE DE UTILIZARE



- Nu dezamblați sau reamblați frigiderul și nu deteriorați circuitul de refrigerare; operațiile de întreținere a dispozitivului trebuie efectuate de către un specialist.
- Înlocuirea cablului de alimentare deteriorat se efectuează de către un service autorizat, de către un departament de întreținere sau de către persoane autorizate în acest sens, în vederea evitării situațiilor periculoase.



- Spațiile dintre ușile aparatului și cele dintre uși și carcasa acestuia sunt mici. Pentru a preveni rănirea, nu introduceți degetele în aceste locuri. Vă rugăm să închideți cu grijă ușile aparatului, pentru a evita căderea obiectelor din interiorul acestuia.
- Pentru a evita producerea degerăturilor, nu luați cu mâinile ude alimente sau recipiente (în special recipiente din metal) din compartimentul de congelare în timpul funcționării aparatului.



- Nu permiteți copiilor să intre în frigider sau să se urce pe acesta. Pericol desufocare sau de rănire prin cădere!
- Nu așezați obiecte grele pe aparat, deoarece acestea pot cădea odată cu deschiderea ușilor și pot provoca leziuni persoanelor care utilizează aparatul.
- Vă rugăm să scoateți ștecărul din priză în caz de întrerupere a alimentării cu energie electrică și înainte de efectuarea operațiilor de curățare. Așteptați cinci minute înainte de reconectarea aparatului la sursa de alimentare cu energie, pentru a evita deteriorarea compresorului prin porniri succesive.



- Nu introduceți în aparat produse inflamabile, explozive, volatile sau foarte corozive, pentru a preveni deteriorarea aparatului sau producerea incendiilor.
- Pentru evitarea incendiilor, nu așezați obiecte inflamabile lângă aparat.
- Frigiderul este destinat uzului casnic, pentru depozitarea alimentelor; acesta nu trebuie utilizat în alte scopuri, cum ar fi, de exemplu, depozitarea sângelui, a medicamentelor, a produselor biologice etc.
- Nu depozitați în compartimentul de congelare al aparatului bere, băuturi sau alte lichide îmbuteliate, deoarece recipientele închise de pot sparge ca urmare a congelării, provocând deteriorări.

## UTILIZAREA TERMOSTATULUI

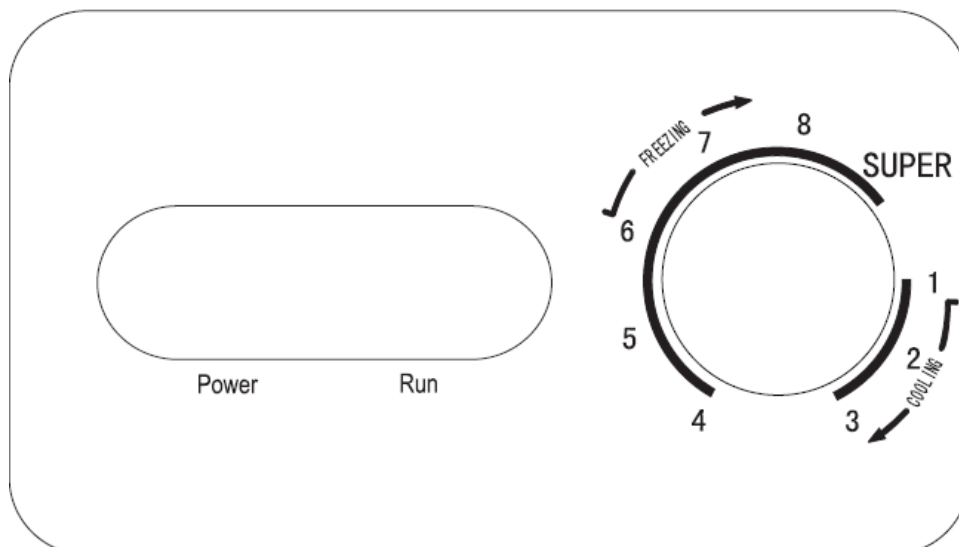

- Conectați congelatorul la sursa de alimentare și indicatorul "Power" (lumina verde se va aprinde.) Indicatorul "Run" (lumina roșie) va străluci când compresorul este în funcțiune.
- Temperatura setată este reglată prin butonul termostatului. Numărul "1, 2, 3, 4, 5, 6, 7, 8" nu înseamnă o temperatură specifică, cu cât numărul este mai mic, cu atât este mai mare temperatura interioară și viceversa.
- "1-2-3" înseamnă răcire.
- "4-5-6-7-8" înseamnă îngheț.
- Când porniți la "SUPER", congelatorul intră în modul de congelare rapidă, iar compresorul nu se va opri până nu rotiți butonul în poziția cea mai apropiată.

## AMPLASAMENT

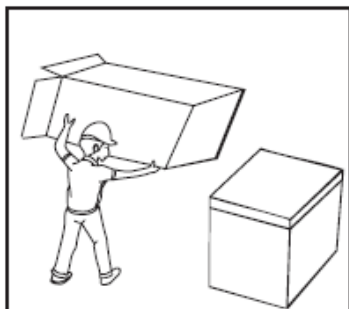

1. Înainte de a utiliza aparatul, înlăturați toate materialele de ambalare (inclusiv tampoanele și apărătorile din spumă din interiorul aparatului) și rupeți pelicula de protecție de pe ușă și de pe corpul aparatului.

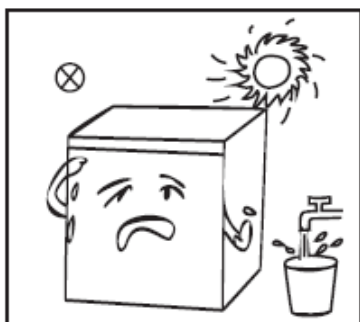

2. Feriți aparatul de căldură și de acțiunea directă a razelor solare. Nu amplasați aparatul în locuri cu umezeală ridicată, pentru a preveni formarea ruginii și reducerea efectului izolant.

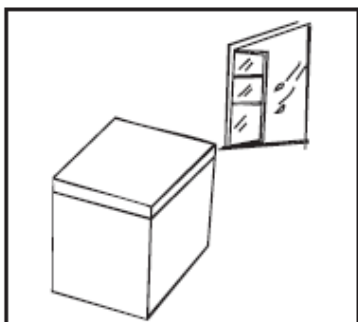

3. Aparatul trebuie amplasat într-o încăpere bine ventilată; suprafața trebuie să fie plană și solidă.

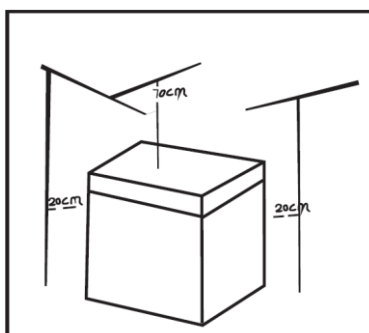

4. Spațiul de deasupra aparatului trebuie să fie mai mare de 70 de cm, iar spațiile laterale și posterioare trebuie să depășească 20 de cm, pentru a facilita deschiderea și închiderea ușii, precum și disiparea căldurii. Ștergeți aparatul la interior și exterior cu o lavetă umedă (adăugați o cantitate mică de detergent în apa caldă), apoi ștergeți cu o lavetă și .. ..

5. La prima pornire, înainte de a conecta aparatul la sursa de alimentare de 220~240V/50Hz, acesta trebuie lăsat timp de o jumătate de oră la temperatura camerei.
6. Înainte de a introduce în aparat alimente proaspete sau congelate, acesta trebuie lăsat să funcționeze timp de 2-3 ore; pe timp de vară, având în vedere faptul că temperatura ambiantă este mai ridicată, acesta trebuie lăsat să funcționeze pentru mai mult de 4 ore.

Clasa	Simbol	Temperatura ambianta (°C)
Temperat extins	SN	+10°C - +32°C
Temerat	N	+16°C - +32°C
Sub-tropical	ST	+16°C - +38°C
Tropical	T	+16°C - +43°C

#### SFATURI PENTRU ECONOMISIREA ENERGIEI ELECTRICE

- Aparatul trebuie amplasat în cea mai răcoroasă zonă din încăperea, departe de aparate care emit căldură și de conducte de încălzire, precum și ferit de lumina directă a soarelui.
- Lăsați alimentele fierbinți să se răcească la temperatura camerei înainte de a le introduce în aparat. Supraîncărcarea aparatului forțează funcționarea compresorului. Alimentele care se congelează prea încet își pot pierde calitățile sau se pot altera.
- Împachetați bine alimentele și ștergeți recipientele înainte de a le introduce în aparat. Acest lucru reduce formarea gheții în aparat.
- Compartimentul de depozitare nu trebuie căptușit cu folie de aluminiu, hârtie cerată sau prosoape de hârtie. Aceste materiale împiedică circulația aerului, reducând eficiența aparatului.
- Organizați și etichetați alimentele pentru a evita căutările prelungite și deschiderea frecventă a ușii. Scoateți alimentele de care aveți nevoie și închideți ușa cât mai repede posibil.



#### Pentru a evita contaminarea alimentelor, respectați instrucțiunile de mai jos.

Dacă ușa aparatului este lăsată deschisă pe perioade lungi, temperatura din compartimentele aparatului crește semnificativ.

Curățați periodic suprafețele care pot intra în contact cu alimentele, precum și sistemele de scurgere ale aparatului.

Păstrați carnea crudă și peștele proaspăt în recipiente corespunzătoare, astfel încât acestea să nu intre în contact cu alte alimente.

Compartimentele de congelare cu două stele  sunt potrivite pentru păstrarea alimentelor precongelate, păstrarea sau prepararea înghețatei sau producerea cuburilor de gheață.

Compartimentele cu una , două  și trei stele  nu sunt potrivite pentru congelarea alimentelor proaspete.

**Notă:** Copiii cu vârste începând de la 3 ani le este permis să introducă și să scoată alimente din aparatele frigorifice (această prevedere este aplicabilă numai statelor din UE).

Nr. de ordine	Tipul compartimentului	Temperatură de depozitare recomandată [°C]	Alimente potrivite
1	(***)*-Congelare	$\geq -18$	Fructele de mare (peștele, creveții, crustaceele), produsele de acvacultură și cele din carne sunt potrivite pentru congelare (se recomandă depozitarea acestora timp de 3 luni; cu cât durata de depozitare este mai mare, cu atât gustul și proprietățile nutritive se pierd).
2	***-Congelare	$\geq -18$	Fructele de mare (peștele, creveții, crustaceele), produsele de acvacultură și cele din carne nu sunt potrivite pentru congelare (se recomandă depozitarea acestora timp de 3 luni; cu cât durata de depozitare este mai mare, cu atât gustul și proprietățile nutritive se pierd).
3	** - Congelare	$\geq -12$	Fructele de mare (peștele, creveții, crustaceele), produsele de acvacultură și cele din carne nu sunt potrivite pentru congelare (se recomandă depozitarea acestora timp de 2 luni; cu cât durata de depozitare este mai mare, cu atât gustul și proprietățile nutritive se pierd).
4	*-Congelare	$\geq -6$	Fructele de mare (peștele, creveții, crustaceele), produsele de acvacultură și cele din carne nu sunt potrivite pentru congelare (se recomandă depozitarea acestora timp de 1 lună; cu cât durata de depozitare este mai mare, cu atât gustul și proprietățile nutritive se pierd).
5	Vin	+5 $\geq$ +20	Vin roșu, vin alb, vin spumant etc.

## VI. CURĂȚARE ȘI ÎNTREȚINERE

### ➤ Curățarea

1. Praful din spatele aparatului și de sub acesta trebuie curățat frecvent, pentru îmbunătățirea efectului de răcire și economisirea energiei. Interiorul aparatului trebuie curățat cu regularitate, pentru a se evita formarea mirosurilor neplăcute. Verificați periodic garniturile ușilor pentru a vă asigura că nu există resturi. Curățați garnitura usii cu o soluție de apă și săpun. Pentru curățare, se recomandă utilizarea lavetelor moi, a bureților înmuiți într-o soluție diluată din două linguri bicarbonat de sodiu și un litru de apă caldă și a detergenților necorozivi. După curățare, se recomandă curățarea aparatului cu apă curată și ștergerea cu o lavetă uscată. Înainte de a porni aparatul, lăsați deschisă ușa acestuia (pentru ca uscarea să intervină natural).
2. Zonele dificil de curățat (cum ar fi zonele înguste sau colțurile), este recomandat să fie șterse periodic cu o cârpă moale/ burete și, dacă este necesar, trebuie utilizate accesorii de curățat sub formă de betisoare subțiri pentru a evita acumularea de resturi în aceste zone.
3. Nu utilizați săpun, detergent, soluții de curățat, etc., deoarece mirosul acestora poate persista în interiorul frigiderului. Ștergeți suprafața exterioară a aparatului cu o cârpă moale, umezită în apă cu săpun, detergent apoi clătiți-o.
4. Nu utilizați perii dure, bureți din oțel, perii de sârmă, substanțe abrazive precum paste de dinți, solvenți organici (alcool, acetonă, acetat de amil etc.), apă clocotită, substanțe acide sau alcaline, deoarece acestea pot deteriora suprafețele exterioare și interioare ale aparatului.
5. Nu clătiți cu apă, astfel încât izolația electrică să nu fie afectată. Pentru curățarea componentelor electrice și a butonului de reglare a temperaturii, vă rugăm să utilizați o cârpă uscată.

**Pentru efectuarea operațiilor de dezghețare și curățare, vă rugăm să deconectați aparatul de la sursa de alimentare.**

### ➤ Dezghețarea

1. Aparatul trebuie decongelat manual.  
Înainte de efectuarea operațiilor de dezghețare, deconectați aparatul de la sursa de alimentare cu energie, deschideți ușa aparatului și scoateți alimentele și accesorii;  
Deschideți orificiile de scurgere și așezați un recipient pentru apă în dreptul acestora; gheața din interior se va topi în mod natural; ștergeți apa cu o lavetă moale și uscată.  
După ce gheața începe să se dezghețe, procesul de înlăturare a gheții poate fi accelerat cu ajutorul unei raclete.
2. Înainte de scoaterea din aparat a accesoriiilor, scoateți alimentele și puneți-le într-un loc răcoros.

**Nu utilizați decât dispozitive mecanice sau alte mijloace de accelerare a procesului de dezghețare recomandate de către producător. Nu deteriorați circuitul de refrigerare.**

➤ **Perioade de neutilizare a aparatului**

În cazul unei întreruperi a furnizării de energie electrică, alimentele pot fi păstrate pentru câteva ore, chiar și pe timp de vară; vă recomandăm să reduceți frecvența de deschidere a ușii și să nu introduceți alimente proaspete în aparat.

În caz de neutilizare îndelungată sau în cazul efectuării operațiilor de curățare, vă rugăm să deconectați aparatul de la sursa de alimentare cu energie. Pentru evitarea formării de mirosuri neplăcute, lăsați ușa deschisă.

## VII. DEPANARE

Următoarele probleme simple pot fi soluționate de către utilizator. În cazul în care problemele nu pot fi soluționate, vă rugăm să contactați serviciul de asistență post-vânzare.

Sfaturi:

<b>Aparatul nu funcționează</b>	Asigurați-vă că aparatul este conectat la sursa de alimentare; Tensiune scăzută; Asigurați-vă că butonul de reglare a temperaturii este în poziția corespunzătoare; Pană de curent sau probleme cu circuitul electric.
<b>Miros neplăcut</b>	Alimentele cu miros puternic trebuie împachetate corespunzător; Asigurați-vă că alimentele nu sunt deteriorate; Asigurați-vă că interiorul aparatului este curat.
<b>Funcționare continuă a compresorului</b>	Funcționarea îndelungată a compresorului este normală în timpul verii, atunci când temperatura ambiantă este mai ridicată; Nu introduceți prea multe alimente în aparat; Nu introduceți alimente în aparat înainte ca acestea să se răcească; Ușa aparatului a fost deschisă prea des; Stratul de gheață este gros (dacă este necesar, dezghețați aparatul).
<b>Ușa aparatului nu poate fi închisă corespunzător</b>	Ușa aparatului este blocată de pachetele cu produse alimentare; Ați introdus prea multe alimente; Aparatul este înclinat.
<b>Zgomote puternice</b>	Asigurați-vă că alimentele sunt așezate corespunzător; Asigurați-vă că aparatul este echilibrat; Asigurați-vă că accesoriile aparatului sunt poziționate corespunzător;
<b>Ușa se deschide cu dificultate (temporar)</b>	După refrigerare, va exista o diferență de presiune între interiorul și exteriorul aparatului. Aceasta poate duce la deschiderea cu dificultate a ușii. Acesta este un fenomen fizic normal.

<b>FISA DE PRODUS</b>		
<b>LADA FRIGORIFICA HEINNER HCF-M99CA+</b>		
Brand		HEINNER
Tipul produsului		Lada frigorifica
Cod		HCF-M99CA+
Clasa de eficienta energetica		A+
Consum de energie*	kWh/an	168
Volum total brut	litri	99
Volum total net	litri	99
Clasa climatica**		N/SN/ST/T
Numar stele congelator		****
Capacitate congelare	kg/24h	4.5
Refrigerant	R/g	R600a/42
Nivel de zgomot (max)	dB	41
Sistem de control		Mecanic
Decongelare		Manuala
Autonomie	h	30
Termostat reglabil		Da
Mâner		Incastrat
<b>Accesorii</b>		
Cos		1
<b>Date logistice</b>		
Dimensiuni nete (WxDxH)	cm	56.5 x 52.3 x 85
Dimensiuni brute (WxDxH)	cm	60.5 x 54.5 * 88.5
Greutate neta	kg	25
Greutate bruta	kg	28
* Consumul de energie de 168 kWh pe an, calculat pe baza rezultatelor în 24 de ore în cadrul încercărilor în condiții normale de testare. Consumul real de energie depinde de condițiile în care este folosit echipamentul, precum și de locul unde acesta este amplasat.		
** Acest aparat este destinat utilizării la o temperatură ambientală în intervalul: SN - +10 până la +32°C; N - +16 până la +32°C; ST - +16 până la +38°C; T - +16 până la +43°C.		



### **MASURI PENTRU PROTECTIA MEDIULUI**

Va informam ca persoanele fizice au urmatoarele obligatii prin legislatia specifica privind protectia mediului si regimul deseurilor:

- Deseurile de echipamente electrice si electronice (DEEE), pot contine substante periculoase pentru mediu si sanatatea umana. Conform OUG 5/2015, exista obligativitatea predarii acestora, pentru tratarea corespunzatoare si valorificarea componentelor reciclabile. Societatea Network One Distribution S.R.L. este platitoare de taxa de " timbru verde" pentru fiecare Echipament Electric si Electronic (EEE) pe care il pune pe piata. Acest cost asigura tratarea ulterioara a echipamentelor uzate colectate. Din acest motiv, odata ce devine deoseu, produsul EEE poate fi predat gratuit operatorului Dvs. de salubritate, la magazine atunci cand achizitionati alt echipament similar, sistemul "unul la unu "sau la punctul de colectare organizat de Primaria Sectorului / localitatii Dvs.
- Simbolul (marcajul) aplicat produselor, care indica faptul ca deseurile DEEE, bateriile si acumulatorii - fac obiectul unei colectari separate, il reprezinta o pubela barata cu o cruce.



#### ***Aceste masuri vor ajuta la protejarea mediului***

Societatea Network One Distribution S.R.L. este inregistrata in Registrul de punere pe piata a echipamentelor electrice si electronice, avand numarul de inregistrare: RO-2016-03-EEE-0201-IV. De asemenea, au fost intocmite si sunt gestionate: Registrul de Retragere EEE si Registrul de Rechemare EEE, in conformitate cu HG 322/2013. Totodata societatea este inregistrata in Registrul de punere pe piata a bateriilor, avand numarul de inregistrare: RO-2011-03-B&A-0283.

Conformitatea cu directiva RoHS: Produsul pe care l-ati cumparat este conform cu Directiva RoHS UE (2011/65/UE). Nu contine materialele daunatoare si interzise specificate in Directiva.

**Va multumim ca participati alaturi de noi la protejarea mediului si a sanatatii umane!**



**HEINNER** este marcă înregistrată a companiei **Network One Distribution SRL**. Celelalte branduri și denumirile produselor sunt mărci de comerț sau mărci de comerț înregistrate ale respectivilor deținători.

Nicio parte a specificațiilor nu poate fi reprodusă, sub nicio formă și prin niciun mijloc, nici utilizată pentru obținerea unor derivate precum traduceri, transformări sau adaptări, fără consimțământul prealabil al companiei NETWORK ONE DISTRIBUTION.

Copyright © 2013 Network One Distribution. Toate drepturile rezervate.

[www.heinner.com](http://www.heinner.com), <http://www.nod.ro>



Acest produs este proiectat și realizat în conformitate cu standardele și normele Comunității Europene.

Importator: **Network One Distribution**

Str. Marcel Iancu, nr. 3-5, București, România

Tel: +40 21 211 18 56, [www.heinner.com](http://www.heinner.com) , [www.nod.ro](http://www.nod.ro)

# HEINNER

**FAGYASZTÓLÁDA**  
**Modell: HCF-M99CA+**



- Fagyasztóláda
- Hasznos űrtartalom: 99 L
- Energiaosztály: A+

Köszönjük, hogy ezt a terméket választotta!

## II. BEVEZETÉS

***A készülék használata előtt figyelmesen olvassa el a jelen használati útmutatót. Utólagos tanulmányozás céljából, kérjük, őrizze meg a használati kézikönyvet.***

A leírás célja, hogy megadja az összes szükséges utasítást a gép telepítésére, használatára és karbantartására. A készülék helyes és biztonságos használata érdekében, kérjük, olvassa el a használati útmutatót, a gép használata előtt.

## III. AZ ÖN CSOMAGJÁNAK TARTALMA



- **Fagyasztóláda**
- **Használati útmutató**
- **Jótállási bizonylat**

### III. BIZTONSÁGI INTÉZKEDÉSEK

#### **Az IEC szabványnak megfelelően**

- A készülék nem használható csökkent értelmi, érzékszervi, vagy fizikai képességű személyek által (gyermeket is beleértve), vagy olyanok által, akik nem rendelkeznek a kellő mennyiségű tudással és tapasztalattal, csak felügyelet mellett, vagy ha a felügyeletért és a biztonságukért felelős személy megtanította őket a helyes használatra.
- A csomagolást tartsa gyermekektől elzárt helyen. Vigyázat, fulladásveszély!
- Hogy elkerülje a gyerekek bezáródását a készülék belsejébe, vagy áramütés elszenvedését, mielőtt kidobná a készüléket, húzza ki az aljzatból, vágja le az áramellátó kábelt (minél közelebb a készülékhez) és szerelje le a készülék ajtaját.
- Ha ez a mágneses ajtóval ellátott készülék, olyan régi készüléket helyettesít, amelynek ajtója, vagy fedele rugóval (retesszel) működik, mielőtt kidobná, bizonyosodjon meg, hogy a rugós rendszer használhatatlan. Így megelőzi, hogy a gyermekek bezáródjanak az eldobott hűtőszekrénybe.
- Vigyázni kell, hogy a gyerekek ne játszhassanak a készülékkel.

**FIGYELMEZTETÉS** - Ellenőrizze, hogy a hűtőszekrény szellőzőnyílásai szabadon álljanak.

**FIGYELMEZTETÉS** - Leolvasztáshoz kizárólag a gyártó által ajánlott módszereket használja, ne használjon gépi vagy más eszközt a leolvasztás gyorsítására.

**FIGYELMEZTETÉS** - Ne sértse meg a hűtőfolyadék keringési rendszerét.

**FIGYELMEZTETÉS** - Ne használjon elektromos eszközöket készülék élelmiszertároló rekeszeiben, kivéve, ha azok a gyártó által ajánlott típusba tartoznak.

Használat után, és mielőtt bármilyen karbantartási munkát végez a készüléken, a készüléket le kell csatlakoztatni az elektromos hálózatról.

A készüléket 8 év fölötti gyermekek, csökkent fizikai, érzelmi vagy szellemi képességekkel, gyakorlattal vagy ismeretekkel rendelkezők csak akkor használhatják, ha felügyelik, vagy felkészítik őket a készülék biztonságos használatára, és ha megértik a készülék használatával járó veszélyeket. Tilos gyermekeknek játszani a készülékkel. A készülék tisztítását és karbantartását nem végezhetik gyermekek felügyelet nélkül.

A veszély elkerülése érdekében, a sérült tápvezeték a gyártóval, ennek hivatalos márkaszervizével vagy egy hasonló szakképzettséggel rendelkező személlyel cseréltesse ki.

Kérjük, tartsa be a a készülék felszámolására vonatkozó helyi szabályokat, mert a készülék nyomás alatt levő, szigetelő gázt és tűzveszélyes hűtőanyagot tartalmaz.

Kérjük, tartsa tiszteletben a helyi előírásokat a készülék eltávolítására vonatkozóan, mivel ez nyomás alatti szigetelőgázt és gyúlékony hűtőfolyadékot tartalmaz. A készülék elszállíttatása előtt kérjük, vegye le az ajtókat, hogy a gyerekek ne bújhassanak el benne.

Ezt a készüléket lakásokban és más hasonló egységekben való használatra gyártották:

- üzletek, irodák és más munkahelyek személyzetének konyhája;
- háztartási és szállodák, motelek és más hasonló tartózkodási hely típusú környezet;
- reggelit is felszolgáló panzió típusú környezet;
- catering típusú és ehhez hasonló, nem kereskedelmi alkalmazások.

**FIGYELMEZTETÉS** - Ne tároljon a készülékben robbanó anyagokat, mint például aeroszolos gyúlékony üzemanyagot tartalmazó sprayeket.

**FIGYELMEZTETÉS** - A hűtőanyag és a szigetelőgáz gyúlékony. A készüléket csak hivatalos hulladékgyűjtő központba vigye kiselejtezéskor. Ne égesse el a készüléket.

**FIGYELMEZTETÉS** - A berendezés elhelyezése során figyeljen arra, hogy a tápkábelt ne nyomja össze és ne rongálja meg.

**FIGYELMEZTETÉS** - Ne helyezzen a berendezés mögé elosztókat vagy hordozható áramforrásokat.

**VESZÉLY:** A gyermekek beszorulásának veszélye a készülék belsejébe. A régi hűtő vagy fagyasztókészülék eldobása előtt:

- Szerelje le az ajtókat.
- Hagyja helyükön a polcokat, hogy a gyermekek ne hatolhassanak könnyen a készülék belsejébe.

A tartozékok beszerelése előtt távolítsa el a készülék dugaszát az áramforrásból.

A készülék működéséhez használt hűtőközeg és a hűtőközegben levő ciklopentán habzó szer gyúlékony. Ezért a készülék eltávolításakor győződjön meg, hogy ez a nyílt lángtól védve legyen, és hogy a hulladékégetés kizárása érdekében, a készüléket egy speciális hulladékhasznosító vállalatra bízva, hogy elkerülje a környezetkárosodást, valamint az egyéb veszélyeket.

### **Hűtőfolyadék**

A készülék hűtőfolyadék rendszere R600a (izobután) hűtőfolyadékot tartalmaz, amely egy természetes gáz, magas szintű környezeti kompatibilitással, de gyúlékony. Győződjön meg, hogy szállítás és felállítás idején a hűtőfolyadék keringési rendszerének egyetlen eleme sem rongálódott meg. A hűtőfolyadék (R600a) gyúlékony.



### **Tűz / gyúlékony anyagok veszélye**

A mélyhűtő körfolyam meghibásodása esetén:

- Kerülje a nyílt láng használatát és a tűzforrásokat.
- Alaposan szellőztesse ki a helyiséget, amelyben a készülék található.



### **FIGYELMEZTETÉS** - A hűtőszekrények hideghordozó közeget és veszélyes gázokat

tartalmaznak. A hideghordozó közeget és a gázokat megfelelő módon kell eltávolítani, mert ezek szemsérüléseket okozhatnak vagy meggyúlhatnak. A készülék mozgatása előtt győződjön meg róla, hogy a hűtőkör csövezete nem sérült.



### **A működtetésre vonatkozó figyelmeztetések:**

- Ne szerelje szét vagy ne szerelje össze a készüléket, és ne sértse meg a hűtőkört; a készülék karbantartását szakembernek kell végeznie.
- A balesetek elkerülése érdekében, a sérült tápkábel cseréje a gyártó, a karbantartási részleg, vagy az erre engedélyezett személyek feladata.
- A készülék burkolata és az ajtói között kevés hely van. A sérülések elkerülése érdekében ne nyúljon ezekre a helyekre. Kérjük, óvatosan csukja az ajtókat a készülék belsejében található tárgyak épségének megőrzése érdekében.
- A fagyás elkerülése érdekében ne fogja meg vizes/nedves kézzel a fagyasztó rekeszben levő élelmiszereket vagy a tároló edényeket (főleg fémtartályokat) a készülék működése közben.

### **Az élelmiszer elhelyezésére vonatkozó figyelmeztetések**

- Ne helyezzen a készülékbe gyúlékony, fokozottan tűzveszélyes, robbanó, vagy illékony anyagokat, a készülék sérülései, vagy a tűzveszély elkerülése érdekében.
- A tűzesetek elkerülése érdekében, ne helyezzen gyúlékony anyagokat a készülék mellé.
- A készülék háztartási használatra, élelmiszerek tárolására szolgál; tilos egyéb célokra használni, mint például a vér, a gyógyszerek, a biológiai termékek stb. tárolása.
- Ne tároljon sört, italt vagy más palackozott folyadékot a készülék fagyasztó rekeszében, mivel a zárt tartályok a fagyás következtében károsodhatnak.

### A szimbólumok jelentése

 <b>Tiltó szimbólum</b>	<p>Ez egy tiltó szimbólum. A jelen szimbólumhoz tartozó utasítások be nem tartása a készülék meghibásodásához vagy a felhasználó biztonságának elvesztéséhez vezethet.</p>
 <b>Figyelmeztető szimbólum</b>	<p>Ez egy figyelmeztető szimbólum. A jelen szimbólumhoz tartozó utasításokat szigorúan be kell tartani. Ellenkező esetben anyagi károk vagy személyi sérülések keletkezhetnek.</p>
 <b>Értesítő szimbólum</b>	<p>Ez egy értesítő szimbólum. A jelen szimbólumhoz tartozó utasítások kiemelkedő figyelmet igényelnek. Ellenkező esetben kisebb sérülések keletkezhetnek vagy a termék meghibásodhat.</p>

### Elektromos biztonság



- Amikor a készüléket le akarja választani az elektromos hálózatról, ne húzza a kábelt. Kérjük, erősen fogja meg a dugót, és egyenesen a konnektorból húzza ki.
- A biztonságos használat érdekében ne sértse meg a tápkábelt, és ne használja, ha ez sérült vagy elhasznált.
- Kérjük, használjon egy erre a célra szolgáló aljzatot anélkül, hogy ugyanabból az aljzattól más elektromos berendezéseket táplálna. A tápkábelnek szilárdan kell csatlakoznia a konnektorba a tüzesetek elkerülése érdekében.



- Kérjük, figyeljen arra, hogy a földelő elektródák megfelelő földelési vonallal legyen ellátva.
- Gázszivárgás, vagy egyéb gyúlékony gázok jelenlétében zárja el a gázcsapot és nyissa ki az ajtókat és az ablakokat. Ne húzza ki a hűtőszekrényt, sem az egyéb berendezéseket, mivel a kipattanó szikrák tüzet okozhatnak.



- Ne tegyen a készülékre olyan elektromos berendezéseket, amelyek típusa a gyártó által nem ajánlott.

#### IV. A TERMÉK LEÍRÁSA

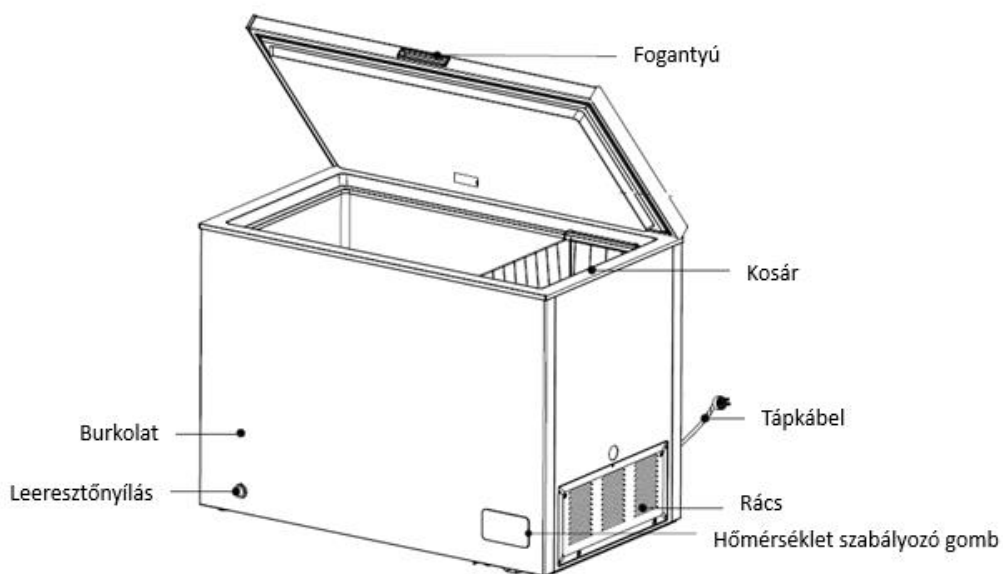

- A készülékben jelenlevő alacsony hőmérséklet lehetővé teszi az élelmiszerek hosszabb ideig történő tárolását, és a gép elsősorban élelmiszerek tárolására és jég előállítására használatos.
- A készülék olyan élelmiszerek, pl. hús, hal, galuska, rizs tárolására alkalmas, amelyeket rövid időn belül nem tudunk elfogyasztani.
- A könnyű hozzáférés érdekében, a nagyobb húsdarabokat érdemes kisebb adagokra osztani: Az élelmiszereket a szavatosságuk lejárta előtt el kell fogyasztani.

## V. HASZNÁLATI ÚTMUTATÓ

### HASZNÁLAT ELŐTT



- Ne szerelje szét vagy ne szerelje össze a készüléket, és ne sértse meg a hűtőkört; a készülék karbantartását szakembernek kell végeznie.
- A balesetek elkerülése érdekében, a sérült tápkábel cseréje a gyártó, a karbantartási részleg, vagy az erre engedélyezett személyek feladata.



- A készülék burkolata és az ajtói között kevés hely van. A sérülések elkerülése érdekében ne nyúljon ezekre a helyekre. Kérjük, óvatosan csukja az ajtókat a készülék belsejében található tárgyak épségének megőrzése érdekében.
- A fagyás elkerülése érdekében ne fogja meg vizes/nedves kézzel a fagyasztó rekeszben levő élelmiszereket vagy a tároló edényeket (főleg fémtartályokat) a készülék működése közben.



- Ne engedje, hogy a gyerekek be bújjanak a készülékbe vagy felmásszanak arra. Sérülés veszély fulladás vagy leesés következtében!
- Ne helyezzen nehéz tárgyakat a berendezés tetejére, mert ezek leeshetnek a készülék nyitásakor, és sérüléseket okozhatnak a készüléket használó személynek.
- Kérjük, húzza ki a dugót az elektromos ellátás megszakadása esetén, vagy a készülék tisztítása előtt. Várjon 5 percet a készülék elektromos hálózatra történő csatlakoztatása előtt, hogy elkerülje a kompresszor egymás utáni indításokból származó meghibásodásának veszélyét.



- Ne helyezzen a készülékbe gyúlékony, fokozottan tűzveszélyes, robbanó, vagy illékony anyagokat, a készülék sérülései, vagy a tűzveszély elkerülése érdekében.
- A tüzesetek elkerülése érdekében, ne helyezzen gyúlékony anyagokat a készülék mellé.
- A készülék háztartási használatra, élelmiszerek tárolására szolgál; tilos egyéb célokra használni, mint például a vér, a gyógyszerek, a biológiai termékek stb. tárolása.
- Ne tároljon sört, italt vagy más palackozott folyadékot a készülék fagyasztó rekeszében, mivel a zárt tartályok a fagyás következtében károsodhatnak.

## A TERMOSZTÁT HASZNÁLATA

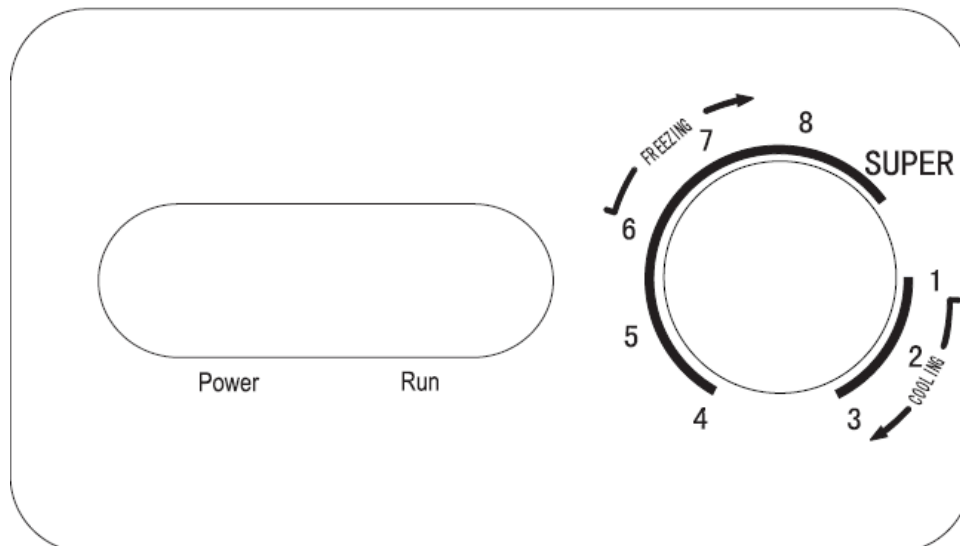

- Csatlakoztassa a készüléket az áramforráshoz és a zöld színű „Power” fényjelző kigyullad. A vörös színű „Run” fényjelző abban az esetben gyullad ki, ha a kompresszor működésben van.
- A hőmérsékletet a termosztát gombjának segítségével lehet beállítani. A „1, 2, 3, 4, 5, 6, 7, 8” számok nem hőmérsékleti értékek; minél kisebb a szám, annál magasabb a beltéri hőmérséklet és fordítva.
- „1-2-3” hűtést jelent.
- „4-5-6-7-8” fagyasztást jelent.
- Amikor a termosztát gombja a „SUPER” pozícióban található, a készülék aktiválja a gyorsfagyasztás üzemmódot és a kompresszor megszakítás nélkül működik mindaddig, amíg a termosztát gombját el nem fordítja egy másik pozícióba.

## A KÉSZÜLÉK ELHELYEZÉSE

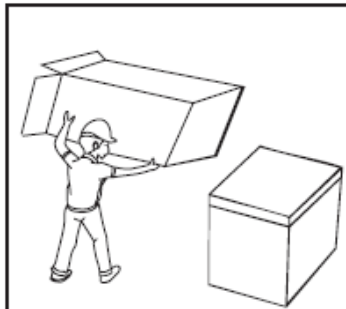

1. A készülék használata előtt minden csomagolóanyagot el kell távolítani (beleértve a gép belsejében elhelyezett habcsomagolást is), és szakítsa le a védőfóliát az ajtóról és a burkolatról is.

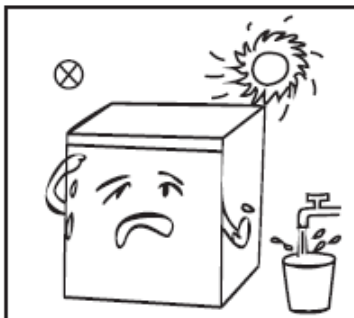

2. Óvja a készüléket a hőtől és a közvetlen napsugárzástól. Ne helyezze a készüléket nedves helyekre a rozsdaképződés és a szigetelőhatás károsodásának veszélye miatt.

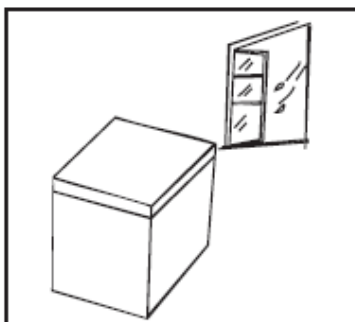

3. A készüléket egy jól szellőző helyiségben kell elhelyezni; a padló felülete legyen sima és szilárd.

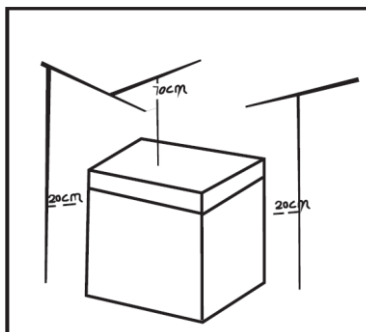

4. A készülék teteje felett legalább 70 cm helynek kell lennie, az oldalánál és a hátuljánál levő hely legyen nagyobb, mint 20 cm, hogy megkönnyítse az ajtó nyitását és a hóleadást is. Nedves ruhával törölje át a készüléket (ehhez tegyen egy kis mennyiségű mosogatószer meleg vízbe, ezt követően törölje át egy tiszta vizes ruhával is).

5. Az első elindítás előtt, mielőtt a készüléket a 220~240V/50Hz-es aljzathoz csatlakoztatja, hagyja a készüléket fél órán át szobahőmérsékleten.

6. Az élelmiszerek behelyezése előtt, a készüléket 2-3 órán át hagyni kell üresen működni; nyáron, mivel a környezeti hőmérséklet magasabb, ez az idő több, mint 4 óra kell hogy legyen.

### Klímaosztály

Osztály	Szimbólum	Környezeti hőmérséklet intervallum (°C)
Bővített mérsékelt	SN	+10 °C-tól +32 °C-ig
Mérsékelt	N	+16 °C-tól +32 °C-ig
Szubtrópusi	ST	+16 °C-tól + 38 °C-ig
Trópusi	T	+16 °C-tól +43 °C-ig

#### ENERGIATAKARÉKOSSÁGI TANÁCSOK

- A készüléket a szoba leghűvösebb részében kell elhelyezni, távol a hőszugárzó berendezésektől és hővezetésektől, valamint védeni kell a napsugárzástól is.
- Az ételeket hagyja szobahőmérsékletűre hűlni, mielőtt behelyezi azokat a készülékbe. A készülék túlterhelése megterheli a kompresszort. Ha egy élelmiszer túl lassan fagy meg, megváltozhat, vagy megromolhat a minősége.
- Az élelmiszereket jól csomagolja be, az azokat tároló edényeket jól törölje le, mielőtt a készülékbe helyezi azokat. Így csökkentheti a jégképződést a készülékben.
- A tároló rekeszeket tilos kibélelni alufóliával, zsírpapírral, vagy papírtörkövel. Ezek az anyagok akadályozzák a levegő áramlását, így csökkentik a készülék hatékonyságát.
- Rendszerezze és címkézza fel az élelmiszereket, hogy elejét vegye a hosszú keresgélésnek és a gyakori ajtónyitogatásnak. Szedje ki az élelmiszereket, amelyekre szüksége van, és minél hamarabb csukja be az ajtót.

#### Annak érdekében, hogy az élelmiszerek ne romoljanak meg, tartsa be az alábbi utasításokat.

Ha a készülék ajtója huzamos ideig nyitva van, akkor a készülék rekeszeiben a hőmérséklet jelentősen megnő.

Tisztítsa rendszeresen azokat a felületeket, amelyekkel az élelmiszerek érintkezhetnek, valamint a készülék lefolyó rendszerét is.

A nyers húst valamint a friss halat tárolja megfelelő edényekben, hogy ne érintkezzen más élelmiszerekkel.

A két csillaggal (\*\*\*) jelölt fagyasztó a gyorsfagyasztott élelmiszerek tárolására, fagylalt készítésére vagy tárolására és jégkocka készítésére alkalmas.

Az egy (\*) , két (\*\*) és három csillagos (\*\*\*) fagyasztó a friss ételek fagyasztására nem alkalmas.

**Megjegyzés:** A 3 éves és idősebb gyermekek számára engedélyezett, hogy behelyezzenek és eltávolítsanak élelmiszereket a hűtőszekrényből (ez csak az EU-országokra vonatkozik).

Sorszám	Fagyasztó rész típusa	Javasolt tárolási hőmérséklet [°C]	Megfelelő élelmiszer
1	(***)*-Fagyasztás	≥-18	A tenger gyümölcsei, hal, garnélarák, rákfélék, akvakultúra-termékek és a húsfélék fagyasztása javasolt (javasolt tárolási idő 3 hónap, a tárolási idő növekedésével fokozatosan veszítenek az ízükből és tápértékükből.)
2	***-Fagyasztás	≥-18	A tenger gyümölcsei, hal, garnélarák, rákfélék, akvakultúra-termékek és a húsfélék fagyasztása nem javasolt (javasolt tárolási idő 3 hónap, a tárolási idő növekedésével fokozatosan veszítenek az ízükből és tápértékükből).
3	** - Fagyasztás	≥-12	A tenger gyümölcsei, hal, garnélarák, rákfélék, akvakultúra-termékek és a húsfélék fagyasztása nem javasolt (javasolt tárolási idő 2 hónap, a tárolási idő növekedésével fokozatosan veszítenek az ízükből és tápértékükből).
4	*-Fagyasztás	≥-6	A tenger gyümölcsei, hal, garnélarák, rákfélék, akvakultúra-termékek és a húsfélék fagyasztása nem javasolt (javasolt tárolási idő 1 hónap, a tárolási idő növekedésével fokozatosan veszítenek az ízükből és tápértékükből).
5	Bor	+5≥+20	Vörös bor, fehér bor, pezsgőbor stb.

## VI. TISZTÍTÁS ÉS KARBANTARTÁS

### ➤ Tisztítás

1. A készülék hátulján és a mögötte felgyülemlt port gyakran ki kell tisztítani az energiatakarékosság és a hűtőhatás javítása miatt. A készülék belsejét is rendszeresen takarítani kell, hogy elkerüljük a kellemetlen szagok kialakulását. Időnként ellenőrizze le az ajtó tömítését és győződjön meg róla, hogy az tiszta. Tisztítsa meg az ajtó tömítését vízzel és semleges mosószerrel. A tisztításhoz használjon két evőkanál szódadikarbónából és egy liter meleg vízből készült oldatba vagy nem maró hatású tisztítószerbe mártott puha rongyot illetve szivacsot. Végezetül, tisztítsa meg a készüléket tiszta vízzel és törölje le egy száraz ronggyal. A készülék elindítása előtt hagyjuk nyitva az ajtaját (hogy a száradás természetes módon történjen).
2. Ajánlott, hogy a készülék belsejében a nehezen tisztítható területeket (keskeny részek vagy sarkok) rendszeresen törölje le egy puha ronggyal / szivaccsal, és szükség esetén vékony pálcika segítségével tisztítsa meg a tartozékokat, hogy elkerülje a szennyeződések felhalmozódását ezeken a részeken.
3. Ne használjon szappant, mosószert, tisztítószereket stb., mivel azok szaga a készülékben maradhat. Törölje át a készülék külsejét szappannal vagy mosószerrel megnedvesített puha törülközővel, majd puha, száraz ronggyal törölje szárazra.
4. Ne használjon durva kefét, acél dörzsölőt, drótkefét, stb. Ne használjon csiszolóanyagokat, amilyen a fogkrém, és a szerves oldószerek (alkohol, aceton, amid-acetát, stb.), forrásban levő vizet, savas vagy lúgos anyagokat, mivel ezek károsíthatják a készülék külső és belső felszínét.
5. Csak annyi vizet használjon, hogy az elektromos szigetelés érintetlen maradjon. Az elektromos részek és a hőmérsékletszabályozó gomb tisztításához használjon száraz rongyot.

**Leolvasztáshoz és tisztításhoz kérjük, a készüléket csatlakoztassa le az elektromos hálózatról.**

### ➤ Leolvasztás

1. A készüléket kézzel kell leolvasztani.  
A készülék leolvasztásának megkezdése előtt, kérjük, válassza le azt az elektromos hálózatról, nyissa ki az ajtaját, és szedje ki az élelmiszereket és a tartozékokat; Nyissa ki a víztelenítő nyílásokat és helyezzen egy edényt a jobb oldalukra; a készülék belsejében levő jég természetes módon olvad; a vizet egy puha száraz ruhával törölje fel. Miután a jég olvadni kezd, a jég eltávolításának folyamata felgyorsítható egy kaparó segítségével.
2. A tartozékok eltávolítása előtt szedjük ki az élelmiszereket és tegyük hűvös helyre.

**Csak a gyártó által ajánlott mechanikai vagy egyéb eszközöket használja a kiolvasztás felgyorsítására. Ne sértse meg a hűtőkört.**

➤ **A készülék használaton kívüli időszakai**

Áramkimaradás esetén az élelmiszerek egy ideig eltarthatók a készülékben még nyáron is; ilyenkor az ajtót a lehető legritkábban ajánlott kinyitni és ilyenkor semmiképp ne tegyünk friss élelmiszert a készülékbe.

Hosszabb használaton kívüli időszakban a tisztításhoz kérjük, a készüléket válassza le az elektromos hálózatról. A kellemetlen szagok kialakulásának elkerülése érdekében, hagyja nyitva az ajtót.

## VII. HIBAELHÁRÍTÁS

Az alábbi egyszerű problémák a felhasználó által is megoldhatók. Abban az esetben, ha komolyabb problémák jelentkeznek, kérjük, vegye igénybe az értékesítés utáni szolgáltatásokat.

A készülék nem működik	Ellenőrizze, hogy a készülék be van-e dugva; Alacsony feszültség; Ellenőrizze, hogy a hőmérsékletszabályozó gomb a megfelelő pozícióba van állítva; Áramszünet, vagy problémák az áramkörben.
Kellemetlen szag	Az erős illatú élelmiszereket megfelelően kell csomagolni; Ellenőrizze, hogy nem romlott-e az ételkészlet; Gondoskodjon a készülék belsejének tisztaságáról.
A kompresszor állandó működése	A kompresszor tartós működése nyáron normális, amikor a környezeti hőmérséklet magas; Ne helyezzen túl sok ételkészletet a készülékbe; Ne helyezzen meleg ételkészletet a készülékbe; Túl gyakran nyitotta ki a készülék ajtaját; Túl vastag a jég (a készüléket le kell olvasztani).
A készülék ajtaja nem csukódik megfelelően	Az ajtót az élelmiszerek akadályozzák; Túl sok ételkészletet tett a készülékbe; A készülék meg van döntve.
Erős zajok	Ellenőrizze, hogy az élelmiszerek megfelelően vannak-e behelyezve; Gondoskodjon arról, hogy a készülék egyensúlyban legyen; Figyeljen arra, hogy a tartozékok megfelelően legyenek elhelyezve;
Az ajtó nehezen nyílik (átmenetileg)	A hűtés során nyomáskülönbség léphet fel a készülék belseje és külseje között. Ez okozhatja, hogy nehezen nyílik az ajtó. Ez egy természetes fizikai jelenség.



**A HEINNER a Network One Distribution SRL(KFT) társaság által bejegyzett védjegy.** A többi márkajelzés és a termékek megnevezése kereskedelmi vagy az illető birtoklók által bejegyzett márkanevek.

A leírtak egyetlen része sem használható fel semmilyen formában, még lefordított, átalakított változatban sem, a NETWORK ONE DISTRIBUTION előzetes beleegyezése nélkül.

Copyright © 2013 Network One Distribution. Minden jog fenntartva.

[www.heinner.com](http://www.heinner.com), <http://www.nod.ro>



Ez a termék az Európai Közösség szabványainak megfelelően került megtervezésre és kivitelezésre.

Importőr: **Network One Distribution**

Marcel Iancu utca, 3-5 szám, Bukarest (București), Románia

Tel: +40 21 211 18 56, [www.heinner.com](http://www.heinner.com), [www.nod.ro](http://www.nod.ro)

# HEINNER

**ФРИЗЕРНА РАКЛА**  
**Модел: HCF-M99CA+**



- Фризерна ракла
- Нетен обем: 99 литра
- Енергиен клас: A+

Благодарим Ви, че избрахте този продукт!

## I. ВЪВЕДЕНИЕ

***Преди да използвате този уред прочетете внимателно наръчника с инструкции. Съхранявайте наръчника с цел бъдещи справки.***

Този наръчник е проектиран, за да Ви предостави всички необходими инструкции относно инсталирането, използването и поддържането на уреда. Преди инсталиране и използване на уреда, с цел правилна и безопасна употреба на уреда, Ви молим да прочетете внимателно този наръчник с инструкции.

## II. СЪДЪРЖАНИЕ НА ВАШИЯ ПАКЕТ



- Фризерна ракла
- Наръчник за употреба
- Гаранционна карта

### III. МЕРКИ ЗА БЕЗОПАСНОСТ

#### Съгласно стандарт IEC

- Уредът не е предназначен за използване от лица (включително деца) с намалени физически, сетивни или умствени проблеми, или с липса на опит и познания, освен ако са под наблюдение или са получили указания по отношение на използването на уреда от лице, което е отговорно за тяхната безопасност.
- Не оставяйте опаковките на достъпни места за деца. Опасност от задушаване.
- За да избегнете ситуации, в които децата могат да пострадат от токов удар или да се затворят вътре в устройството, преди да го изхвърлите, изключете щепсела от контакта, отрежете охранващия кабел (възможно най-близо до устройството) и премахнете вратата на уреда.
- Ако това устройство (което е снабдено с магнитна система за затваряне) заменя по-стар уред, снабден с пружинно затваряне (клипс) на вратата или на капака, преди да изхвърлите старото устройство се уверете, че пружинното затваряне не може да се използва повече. По този начин децата не могат да останат блокирани вътре.
- Децата трябва да бъдат под наблюдение, така че да не си играят с уреда.

**ПРЕДУПРЕЖДЕНИЕ** - Уверете се, че отворите за проветрение върху корпуса на уреда или върху неговото тяло не са запушени.

**ПРЕДУПРЕЖДЕНИЕ** - Не използвайте механични устройства или други средства за ускоряване на процеса за размразяване освен тези, които са препоръчани от производителя.

**ПРЕДУПРЕЖДЕНИЕ** - Не повреждайте мрежата на хладилния агент.

**ПРЕДУПРЕЖДЕНИЕ** - Не използвайте електрически уреди на местата за съхраняване на храни в този уред, освен ако са от типа на тези, които се препоръчват от производителя.

След използване и преди извършване на операциите за поддръжка на уреда, то трябва да се изключи от източника за хранване с електроенергия.

Уредът може да се използва от деца на възраст най-малко 8 години и от лица с намалени физически, сетивни или умствени способности, или с липса на достатъчен опит и познания, само ако са под наблюдение или са получили указания във връзка с използването на уреда по безопасен начин и ако разбират опасностите, които могат да възникнат при използване на уреда. Децата нямат право да си играят с уреда. Почистването и поддръжката не трябва да се извършват от деца, които не са под наблюдение.

С цел предотвратяване на опасности, ако охранващият кабел е повреден, трябва да се подмени от производителя, от неговия сервизен представител или от лица с подобна квалификация.

Моля, елиминирайте/изхвърляйте уреда в съответствие с местните разпоредби, защото съдържа изолиращ газ под налягане и запалим хладилен агент.

Моля, спазвайте местните разпоредби по отношение на елиминирането/изхвърлянето на уреда, защото съдържа изолиращ газ под налягане и запалим хладилен агент. Преди елиминиране/изхвърляне на уреда, Ви молим да демонтирате вратите на уреда, за да се предотврати затварянето/блокирането на деца във вътрешната му част.

Този уред е предназначен за използване в жилища и други подобни помещения:

- кухни на персонала в магазини, офиси и други работни среди;
- в домакинствата и от клиенти на хотели, мотели и други жилищни среди;
- среди от тип пансион с предлагана закуска;
- дейности от вида на кетъринг и доставки на едро.

**ПРЕДУПРЕЖДЕНИЕ** - Не съхранявайте в това устройство взривни вещества, като аерозолни спрейове със запалима течност.

**ПРЕДУПРЕЖДЕНИЕ** - Хладилният агент и изолационният газ са запалими. Елиминирайте уреда само чрез депониране в оторизиран център за елиминиране на отпадъци. Не излагайте уреда на огън.

**ПРЕДУПРЕЖДЕНИЕ** - Когато позиционирате уреда, уверете се, че не сте смачкали или повредили захранващия кабел.

**ПРЕДУПРЕЖДЕНИЕ** - Не поставяйте зад уреда разклонители за контакт или преносими източници на захранване.

**ВНИМАНИЕ:** Риск от блокиране на децата във вътрешността на уреда. Преди да изхвърлите стария хладилник или фризер:

- Извадете вратите.
- Оставете рафтовете на тяхното място, така че децата да не могат да влизат лесно във вътрешността на уреда.

Уредът трябва да се изключва от източника на захранване с електроенергия преди монтиране на аксесоарите.

Хладилният агент и пенообразуващото вещество с циклопентан, които се използват за този уред, са запалими. Следователно при изхвърляне (елиминиране) на уреда, уверете се, че е предпазен от източници на пламък и че е поверен на специализирано дружество за оползотворяване на отпадъци с оглед елиминиране, което изключва изгарянето, с цел предотвратяване на екологични щети и други опасности.

#### **Хладилният агент**

Хладилната верига на устройството съдържа охладителен агент R600a (изобутан), природен газ с висока степен на съвместимост с околната среда, но запалим. По време на транспортирането и монтажа на устройството се уверете, че нито един от компонентите на хладилната верига не е повреден. Хладилният агент (R600a) е запалим.



### **Опасност от пожар/запалими материали**

Ако охладителната верига е повредена:

- Избягвайте употребата на открит пламък и източници за запалване.
- Проветрете добре стаята, в която се намира устройството.



### **ПРЕДУПРЕЖДЕНИЕ** - Хладилниците съдържат хладилен агент и изолационни

газове. Хладилният агент и газовете трябва да бъдат обезвредени по съответстващ начин, защото могат да предизвикат очни наранявания или могат да се запалят. Преди обезвреждане, уверете се, че системата от тръбопроводи на охлаждащия кръг не е повредена.



### **Предупреждения относно използването:**

- Не разглобявайте и не сглобявайте повторно уреда и не повреждайте охлаждащия кръг; операциите по поддръжка на устройството трябва да се извършват от специалист.
- Подмяната на повреден захранващ кабел се извършва от оторизиран сервиз, от отдел по поддръжката или от упълномощени за тази цел лица, за да се избегнат опасни ситуации.
- Пространствата между вратите на уреда и тези между вратите и неговия корпус са малки. За да предотвратите нараняване, не поставяйте пръстите си на тези места. Моля, затваряйте внимателно вратите на уреда, за да избегнете падането на предмети във вътрешността му.
- За да избегнете измръзване, не вземайте храни или съдове с мокри ръце (особено метални съдове) от фризерното отделение по време на функциониране на уреда.

### **Предупреждения относно разполагането на изделията в уреда**

- Не поставяйте в уреда запалими, експлозивни, летливи или много корозивни продукти, за да се избегне повреждането на уреда или възникването на пожар.
- За да избегнете пожар, не поставяйте запалими предмети в близост до уреда.
- Уредът е предназначен за домашна употреба, за съхранение на храни; не трябва да се използва за други цели, като например: съхранение на кръв, лекарства, биологични продукти и др.
- Не съхранявайте във фризерното отделение бира, напитки или други бутилирани течности, т.к. затворените съдове могат да се счупят вследствие на замразяване, като причиняват щети.

### Значение на символите

 <b>Символ за забрана</b>	<p>Това е символ за забрана. Неспазването на инструкциите, които са придружени от този символ, може да доведе до повреждане на уреда или до застрашаване на безопасността на потребителя.</p>
 <b>Символ за предупреждаване</b>	<p>Това е символ за предупреждаване. Необходимо е стриктно спазване на инструкциите, които са придружени от този символ. В противен случай могат да възникнат материални щети или телесни наранявания.</p>
 <b>Символ за обръщане на внимание</b>	<p>Това е символ за обръщане на внимание. Инструкциите, които са придружени от този символ, изискват особено внимание. В противен случай могат да възникнат леки до средни наранявания или може да се повреди продукта.</p>

### Електрическа безопасност



- Не дърпайте за захранващия кабел тогава, когато искате да изключите уреда от източника за захранване с електроенергия. Моля, хванете здраво за щепсела и извадете го директно от контакта.
- За безопасна употреба не повреждайте захранващия кабел и не го използвайте, ако е повреден или износен.
- Моля, използвайте отделен електрически контакт за този уред, без да захранвате и други електроуреди от същия контакт. Щепселът трябва да бъде включен правилно в контакта, за да се избегне риска от възникване на пожар.



- Моля, уверете се, че електродът за заземяване на контакта е снабден със съответстваща заземяваща линия.
- При изпускане на газ или други запалими газообразни вещества, моля, първо затворете крана за газта и отворете вратите и прозорците. Не изключвайте хладилния уред или други електрически уреди от източника за захранване с електроенергия, защото искрите могат да причинят пожар.



- Не поставяйте върху уреда електрическо оборудване, което не е от препоръчания вид от производителя.

#### IV. ОПИСАНИЕ НА ПРОДУКТА

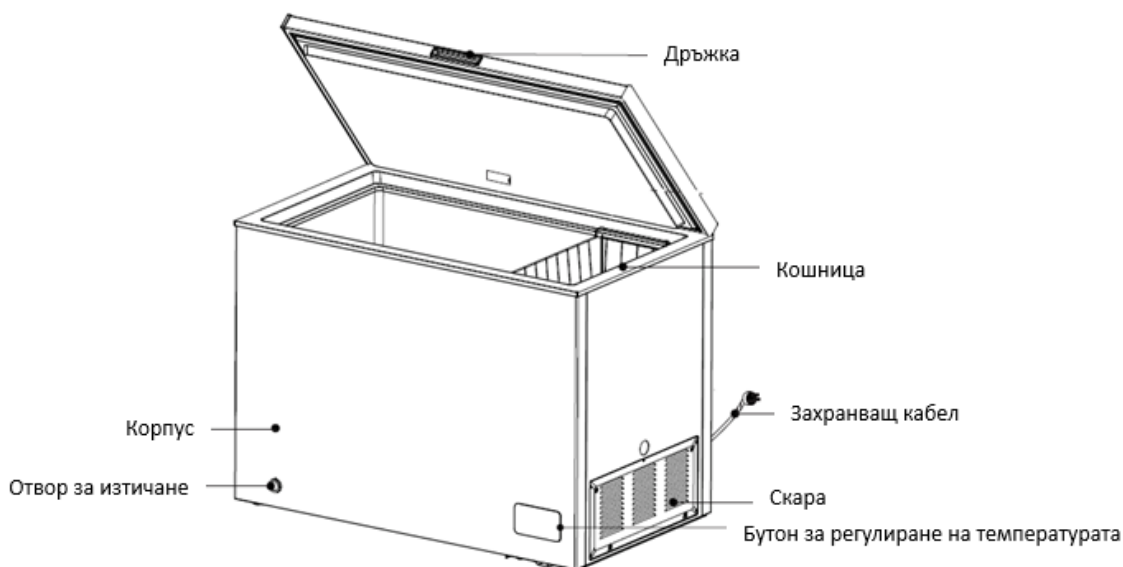

- Ниската температура във вътрешността на уреда позволява съхранението на храните за дълго време, а уредът се използва основно за съхраняване на замразени храни и за приготвяне на ледени кубчета.
- Уредът е подходящ за съхранение на месо, риба, скариди, топчета тесто, оризови топки и други храни, които не могат да се консумират за кратък период от време.
- За лесен достъп, големите парчета месо трябва да се разделят на по-малки парчета. Хранителните продукти трябва да се консумират преди изтичане на техния срок за съхранение.

## V. ИНСТРУКЦИИ ЗА УПОТРЕБА

### ПРЕДИ УПОТРЕБА



- Не разглобявайте и не сглобявайте повторно уреда и не повреждайте охлаждащия кръг; операциите по поддръжка на устройството трябва да се извършват от специалист.
- Подмяната на повреден захранващ кабел се извършва от оторизиран сервиз, от отдел по поддръжката или от упълномощени за тази цел лица, за да се избегнат опасни ситуации.



- Пространствата между вратите на уреда и тези между вратите и неговия корпус са малки. За да предотвратите нараняване, не поставяйте пръстите си на тези места. Моля, затваряйте внимателно вратите на уреда, за да избегнете падането на предмети във вътрешността му.
- За да избегнете измръзване, не вземайте храни или съдове с мокри ръце (особено метални съдове) от фризерното отделение по време на функциониране на уреда.



- Не позволявайте на децата да влизат в уреда или да се качват върху него. Опасност от задушаване или нараняване при падане!
- Не поставяйте тежки предмети върху уреда, т.к. могат да паднат при отварянето на вратите и могат да причинят наранявания на хората, които използват уреда.
- Моля, изключете щепсела от контакта в случай на прекъсване на електрозахранването и преди извършване на операции по почистване. Изчакайте пет минути, преди повторното включване на уреда към източника на захранване с електроенергия, за да избегнете повреждането на компресора чрез последователни включения.



- Не поставяйте в уреда запалими, експлозивни, летливи или много корозивни продукти, за да се избегне повреждането на уреда или възникването на пожар.
- За да избегнете пожар, не поставяйте запалими предмети в близост до уреда.
- Уредът е предназначен за домашна употреба, за съхранение на храни; не трябва да се използва за други цели, като например: съхранение на кръв, лекарства, биологични продукти и др.
- Не съхранявайте във фризерното отделение бира, напитки или други бутилирани течности, т.к. затворените съдове могат да се счупят вследствие на замразяване, като причиняват щети.

## ИЗПОЛЗВАНЕ НА ТЕРМОСТАТА

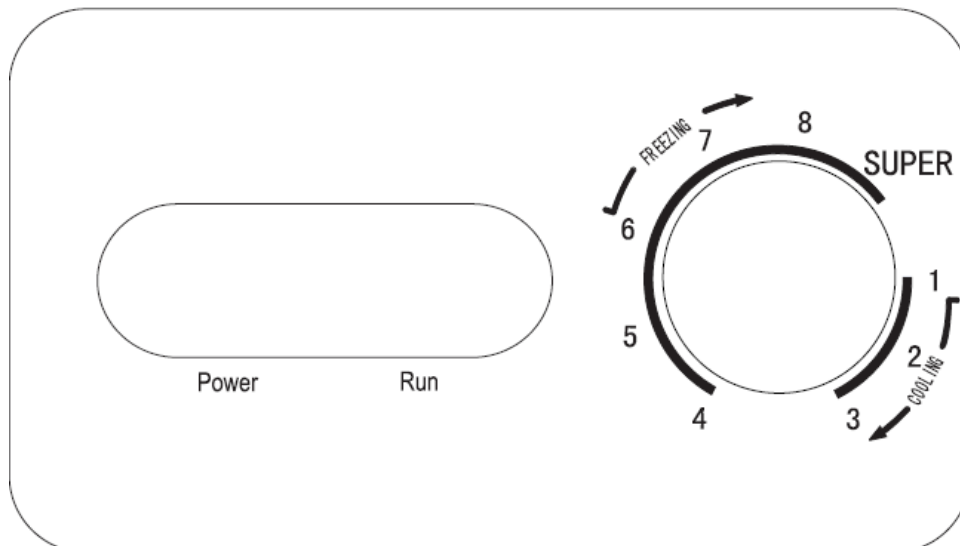

- Свържете уреда към източника на захранване с електроенергия и ще се включи светлинният индикатор „Power“. Червеният светлинен индикатор „Run“ се включва, когато компресорът работи.
- Температурата може да се регулира с помощта на бутона на термостата. Числата „1, 2, 3, 4, 5, 6, 7, 8“ не показват стойности на температурата; колкото по-малко е числото, толкова по-висока е вътрешната температура и обратно.
- „1-2-3“ означава охлаждане.
- „4-5-6-7-8“ означава замразяване.
- Когато бутонът на термостата се намира на позиция „SUPER“, уредът активира режима на бързо замразяване, а компресорът ще функционира непрекъснато до завъртане на бутона на термостата на друга позиция.

## ПОСТАВЯНЕ НА УРЕДА

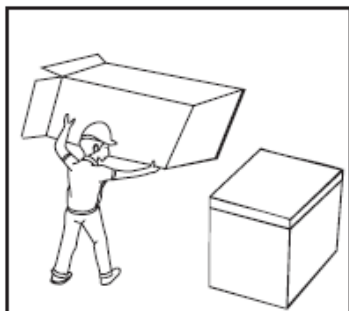

1. Преди да се използва уреда, отстранете всички опаковъчни материали (включително тампоните и стиропора от вътрешната част на уреда) и откъснете защитното фолио от вратата и от корпуса на уреда.

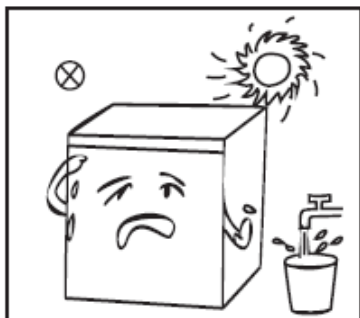

2. Дръжте устройството далеч от източници на топлина и пряко действие на слънчевите лъчи. Не поставяйте уреда на места с високо съдържание на влага, за да се предотврати образуването на ръжда и за намаляване на изолационния ефект.

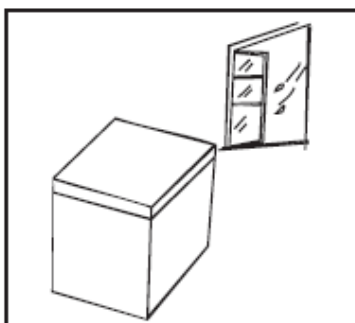

3. Уредът трябва да се постави в добре проветриво помещение; повърхността на пода трябва да бъде хоризонтална и твърда.

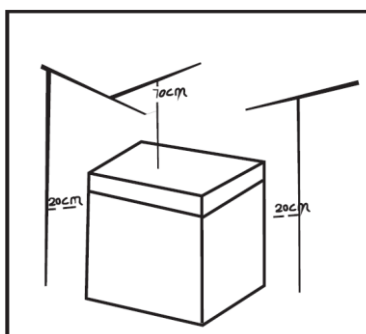

4. Свободното пространство над уреда трябва да бъде повече от 70 см, а страничните и задните свободни пространства трябва да са повече от 20 см, за да се улесни отварянето и затварянето на вратата, както и разсейването на топлината. Избършете уреда във вътрешната и външната страна с влажна кърпа (добавете малко количество почистващ препарат в топла вода), след това избършете с кърпа и чиста вода.

5. При първото включване, преди да се свърже уреда към източника на захранване от 242V~240/50Hz, той следва да бъде оставен в продължение на половин час при стайна температура.

6. Преди да се поставят в уреда пресни или замразени храни, той трябва да бъде оставен да функционира в продължение на 2-3 часа; през лятото, като се има предвид факта, че температурата на околната среда е по-висока, той трябва да бъде оставен да функционира за повече от 4 часа.

## Климатични класове

Клас	Символ	Интервал на околната температура (°C)
Разширен умерен климат	SN	от +10° C до +32° C
Умерен климат	N	от +16° C до +32° C
Субтропичен климат	ST	от +16 °C до 38 °C
Тропичен климат	T	от +16° C до +43° C

**СЪВЕТИ ЗА ПЕСТЕНЕ НА ЕНЕРГИЯ**

- Уредът трябва да се постави в най-хладната зона от помещението, далеч от уреди, които излъчват топлина и от отоплителни тръби, както и далеч от пряка слънчева светлина.
- Оставете горещите храни да изстинат на стайна температура преди да ги поставите в уреда. Претоварването на уреда форсира функционирането на компресора. Храните, които се замразяват твърде бавно, могат да загубят своите качества или могат да развалят.
- Опаковайте добре храните и избършете съдовете преди да ги поставите в уреда. Това води до образуване на по-малко лед в уреда.
- Кутията за съхранение не трябва да се покрива с алуминиево фолио, восъчна хартия или кухненски кърпи. Тези материали предотвратяват циркулация на въздуха, като намаляват ефективността на уреда.
- Организирайте етикета и храните, за да се избегнат продължителните търсения и честото отваряне на вратата. Извадете храните, от които имате нужда, и затворете вратата възможно най-бързо.

**За да избегнете заразяването на храни, спазвайте инструкциите по-долу.**

Ако вратата на уреда е оставена отворена за дълъг период от време, температурата в отделенията на уреда се увеличава значително.

Почиствайте периодично повърхностите, които могат да влязат в контакт с храните, както и източващите системи на уреда.

Съхранявайте суровото месо и прясната риба в подходящи съдове, така че продуктите да не влизат в контакт с други храни.

Фризерните отделения с две звезди **\*\*** са подходящи за съхранение на предварително замразени храни, за съхранение или приготвяне на сладолед и за производство на кубчета лед.

Отделенията с една **\***, две **\*\*** и три звезди **\*\*\*** не са подходящи за замразяване на пресни храни.

Забележка: Децата на възраст над 3 години имат право да поставят и изваждат храни от хладилните уреди (тази разпоредба е приложима само за страните от ЕС).

Пореден номер	Тип на отделението	Препоръчвана температура за съхранение [°C]	Подходящи храни
1	(***)*-Замразяване	≥-18	Морските дарове (рибата, скаридите, ракообразните), водните и месните продукти са подходящи за замразяване (препоръчва се тяхното съхранение за 3 месеца; колкото повече е времето за съхранение, толкова повече се губят вкуса и хранителните свойства).
2	***-Замразяване	≥-18	Морските дарове (рибата, скаридите, ракообразните), водните и месните продукти не са подходящи за замразяване (препоръчва се тяхното съхранение за 3 месеца; колкото повече е времето за съхранение, толкова повече се губят вкуса и хранителните свойства).
3	***-Замразяване	≥-12	Морските дарове (рибата, скаридите, ракообразните), водните и месните продукти не са подходящи за замразяване (препоръчва се тяхното съхранение за 2 месеца; колкото повече е времето за съхранение, толкова повече се губят вкуса и хранителните свойства).
4	*-Замразяване	≥-6	Морските дарове (рибата, скаридите, ракообразните), водните и месните продукти не са подходящи за замразяване (препоръчва се тяхното съхранение за 1 месец; колкото повече е времето за съхранение, толкова повече се губят вкуса и хранителните свойства).
5	Вино	+5≥+20	Червено вино, бяло вино, пенливо вино и др.

## VI. ПОЧИСТВАНЕ И ПОДДРЪЖКА

### ➤ Почистване

1. Прахът от задната част на уреда и под него трябва да се почиства често, за подобряване на охлаждащия ефект и спестяване на електроенергия. Вътрешната част на уреда трябва да се почиства редовно, за да се избегне образуването на неприятни миризми. Проверявайте периодично уплътнителя на вратата, за да се уверите, че е чист. Почистете уплътнителя на вратата с разтвор на вода и неутрален препарат за миене. За почистване се препоръчва използването на меки абсорбиращи кърпи, на накиснати гъби в разреден разтвор от две супени лъжици натриев бикарбонат и един литър топла вода и на некорозивни препарати за миене. Накрая, почистете уреда с чиста вода и избършете го със суха абсорбираща кърпа. Преди да включите уреда оставете вратата отворена (за да се извърши изсушаването по естествен начин).
2. Препоръчва се местата, които са трудни за почистване от вътрешната част на уреда (като тесните места или ъглите), да се избърсват периодично с мека кърпа/гъба и, ако е необходимо, да се използват аксесоари за почистване като клечки за уши, за да се избегне натрупването на мръсотия на тези места.
3. Не използвайте сапун, препарат за миене, почистващи разтвори и др., т.к. тяхната миризма може да остане във вътрешната част на уреда. Избършете външната част на уреда с мека кърпа, навлажнена леко в разтвор от вода и сапун или препарат за миене, след това избършете я с мека и суха кърпа.
4. Не използвайте твърди четки, стоманени телчета, телени четки, абразивни вещества като пасти за зъби, органични разтворители (алкохол, ацетон, амил ацетат и др.), вряща вода, кисели или алкални вещества, защото могат да повредят външната и вътрешната повърхност на уреда.
5. Не изплаквайте с вода, за да не се засегне електрическата изолация. За почистване на електрическите компоненти и на бутона за контрол на температурата, моля, използвайте суха кърпа.

**За извършване на операциите за размразяване и почистване, моля, изключете уреда от източника за захранване с електроенергия.**

### ➤ Размразяване

1. Уредът трябва да се размразява ръчно. Преди извършване на операциите за размразяване, изключете уреда от източника за захранване с електроенергия, отворете вратата на уреда и извадете храните и аксесоарите; Махнете тапите от отворите за изтичане и поставете един съд за вода срещу тях; ледът отвътре ще се разтопи по естествен път; избършете водата с мека и суха кърпа. След като ледът започне да се разтопява, процесът за отстраняване на леда може да се ускори с помощта на малко стъргало.
2. Преди да извадите аксесоарите от устройството, извадете храните и ги поставете на хладно място.

**Използвайте само механични устройства или други средства за ускоряване на процеса на размразяване, които се препоръчват от производителя. Не повреждайте охлаждащата верига.**

➤ **Периоди за неизползване на уреда**

Ако има прекъсване на снабдяването с електрическа енергия, храните могат да се съхраняват в продължение на няколко часа, дори и през лятото; препоръчваме Ви да намалите честотата на отваряне на вратата и да не поставяте пресни храни в уреда.

Ако уредът няма да се използва за дълго време или при извършване операции за почистване, моля, изключете уреда от източника за захранване с електроенергия. За предотвратяване на образуването на неприятни миризми, оставете вратата отворена.

## VII. ОТСТРАНЯВАНЕ НА НЕИЗПРАВНОСТИ

Следните обикновени проблеми могат да бъдат разрешени от потребителя. Ако проблемите не могат да бъдат разрешени, моля, свържете се с центъра за следпродажбено обслужване.

Уредът не функционира.	Уверете се, че уредът е свързан към източника за захранване с електроенергия; Ниско напрежение; Уверете се, че бутонът за регулиране на температурата е в съответстващата позиция; Спиране на тока или проблеми с електрическия кръг.
Неприятна миризма	Храните със силна миризма трябва да се опаковат по съответстващ начин; Уверете се, че храните не са развалени. Уверете се, че вътрешната част на уреда е чиста.
Непрекъснато функциониране на компресора	Продължителното функциониране на компресора е нормално през лятото, когато температурата на околната среда е по-висока; Не поставяйте твърде много храни в уреда; Не поставяйте храни в уреда преди да са се охладили; Вратата на уреда е отваряна твърде често; Леденият слой е дебел (ако е необходимо, размразете уреда).
Вратата на уреда не може да се затваря по съответстващ начин	Вратата на уреда е блокирана от опаковките с хранителни продукти; Поставили сте твърде много храни; Уредът е наклонен.
Силни шумове	Уверете се, че храните са поставени по съответстващ начин; Уверете се, че уредът е нивелиран; Уверете се, че аксесоарите на уреда са позиционирани по съответстващ начин;
Вратата се отваря трудно (временно)	След охлаждане ще има разлика в налягането между вътрешната и външната част на уреда. Това може да доведе до трудното отваряне на вратата. Това е нормално физическо явление.



**HEINNER** е регистрирана марка на компанията **Network One Distribution SRL**.

Останалите търговски марки и наименованията на продуктите са търговски марки или регистрирани търговски марки на съответните им притежатели.

Нито една част от спецификациите не може да бъде възпроизведена под каквато и да е форма или средство, или използвана за получаване на производни като преводи, трансформации или адаптации, без предварителното съгласие на компанията NETWORK ONE DISTRIBUTION.

Copyright © 2013 Network One Distribution. Всички права запазени.

[www.heinner.com](http://www.heinner.com), <http://www.nod.ro>



Този продукт е проектиран и произведен в съответствие със стандартите и нормите на Европейската общност.

Вносител: **Network One Distribution**

ул. Марчел Янку № 3-5, Букурещ, Румъния

Tel: +40 21 211 18 56, [www.heinner.com](http://www.heinner.com) , [www.nod.ro](http://www.nod.ro)