



Masina de spalat automata

Manual de utilizare

Пральна машина

Ръководство за употреба



BM3WFSU47415WB

RO/BG

Vă rugăm să citiți mai întâi acest manual de utilizare!

Stimate client,







Vă mulțumim că ați optat pentru acest Beko produs. Sperăm că veți obține cele mai bune rezultate de la produsul dumneavoastră, acesta a fost fabricat cu tehnologie de înaltă calitate și de ultimă generație. Prin urmare, înainte de a utiliza produsul vă rugăm să citiți cu atenție întregul manual de utilizare și toate documentațiile însoțitoare.

Urmați toate avertizările și informațiile din manualul de utilizare. Astfel, vă puteți proteja pe dumneavoastră și produsul dumneavoastră de eventuale pericole.

Păstrați manualul de utilizare. Dacă predați produsul altcuiva spre utilizare, puneți-i la dispoziție și manualul de utilizare. Termenii pentru garanție, metodele de utilizare și depanare a produsului dumneavoastră se regăsesc în manualul de instrucțiuni.

Simboluri și definiții

Acest manual de utilizare conține următoarele simboluri:

	Pericole care poate cauza vătămare sau chiar moarte.
	Informații importante sau sugestii utile despre utilizare.
	Citiți cu atenție manualul de utilizare
	Material reciclabil.
 	Avertizări referitoare la suprafețe fierbinți.
AVERTIZARE	Pericolele vor provoca pagube produsului și în împrejurimile acestuia.

Cuprins

1 Instrucțiunile privind siguranța ...	4	6.4	Selectarea programului	24
1.1 Utilizare prevăzută.....	4	6.5	Programe.....	24
1.2 Siguranța copiilor, a persoanelor vulnerabile și a animalelor de companie	4	6.6	Selectarea temperaturii	26
1.3 Siguranță electrică	5	6.7	Selectarea vitezei de centrifugare	27
1.4 Manevrarea în siguranță	6	6.8	Selectarea funcției auxiliare.....	28
1.5 Instalarea în siguranță	6	6.8.1	Funcții auxiliare	28
1.6 Utilizarea în siguranță	8	6.8.2	Funcții/Programe selectate prin apăsarea tastelor de Funcție pentru 3 secunde	29
1.7 Întreținerea și curățarea în siguranță	9	6.9	Timpul de finalizare	29
2 Instrucțiuni importante de mediu	10	6.10	Pornirea programului.....	30
2.1 Conformitatea cu WEEE (Waste electrical and electronic equipment).....	10	6.11	Blocarea ușii de încărcare.....	30
2.2 Informații despre ambalaj.....	10	6.12	Modificarea selecțiilor după începerea programului	31
3 Specificații tehnice	11	6.13	Anularea programului.....	32
4 Instalarea	12	6.14	Finalizarea programului.....	32
4.1 Locul adecvat de instalare.....	12	7 Întreținerea și curățarea.....	32	
4.2 Asamblarea panourilor inferioare de acoperire	12	7.1	Curățarea sertarului pentru detergent	32
4.3 Demontarea bolțurilor de fixare pentru transport.....	13	7.2	Curățarea ușii de încărcare și a tamburului	33
4.4 Conectarea la rețeaua de apă.....	13	7.3	Curățarea corpului și panoului de comandă	33
4.5 Conectarea furtunului de evacuare la canalizare	14	7.4	Curățarea filtrelor de alimentare cu apă	33
4.6 Reglarea suporturilor.....	14	7.5	Evacuarea apei rămase și curățarea filtrului pompei.....	33
4.7 Conexiunea electrică.....	14	8 Depanare	34	
4.8 Pornirea.....	15	9 DECLINAREA RESPONSABILITĂȚII/ AVERTISMENT	39	
5 Pregătirea preliminară.....	15			
5.1 Sortarea rufelor.....	15			
5.2 Pregătirea rufelor pentru spălare .	15			
5.3 Sugestii pentru economia de energie și apă	16			
5.4 Încărcarea rufelor	16			
5.5 Capacitatea corectă de încărcare	16			
5.6 Utilizarea detergentului și a balsamului	16			
5.7 Sfaturi pentru spălare eficientă	19			
5.8 Afișarea duratei programului.....	19			
6 Operarea produsului	20			
6.1 Panou de control	20			
6.2 Simbolurile de pe ecran	21			
6.3 Tabel pentru program și consum .	22			

1 Instrucțiunile privind siguranța

Această secțiune include instrucțiunile de siguranță necesare pentru a preveni pericolele de vătămare corporală sau daunele materiale.

Compania noastră nu răspunde de daunele care pot să apară dacă aceste instrucțiuni nu sunt respectate.

- Operațiunile de instalare și reparare trebuie să fie realizate întotdeauna de către un service autorizat.
- Folosiți numai piese de schimb și accesorii originale.
- Nu reparați sau înlocuiți nicio componentă a produsului decât dacă acest lucru este specificat în mod clar în manualul de utilizare.
- Nu modificați produsul.

1.1 Utilizare prevăzută

- Acest produs este destinat uzului casnic. Nu este destinat uzului comercial și nu trebuie folosit în alte scopuri.
- Produsul trebuie utilizat doar pentru spălarea și clătirea rufelor a căror etichete permit acest lucru.
- Acest aparat este destinat utilizării în gospodărie și altor utilizări similare. De exemplu:

- În bucătăriile pentru personal ale magazinelor, birourilor și în alte spații de lucru;
- Ferme,
- De către clienții hotelurilor, motelurilor și alte facilități de locuire,
- Pensiuni, spații de tip hostel,
- Zone comune ale apartamentelor sau spălătorii

1.2 Siguranța copiilor, a persoanelor vulnerabile și a animalelor de companie



- Acest produs poate să fie folosit de către copiii în vârstă de cel puțin 8 ani și de către persoanele cu capacități fizice, senzoriale sau mentale subdezvoltate sau lipsite de experiență și cunoștințe numai dacă sunt supravegheate sau au fost instruite cu privire la folosirea aparatului într-un mod sigur pentru produs și în legătură cu pericolele asociate.

- Copiii cu vârsta mai mică de 3 ani trebuie să fie ținuți departe de produs doar dacă aceștia sunt supravegheați în continuu.
 - Produsele electrice sunt periculoase pentru copii și animalele de companie. Copii și animalele de companie nu trebuie să se joace cu produsul, nu trebuie să se urce pe acesta și nu trebuie să pătrundă în interiorul său. Verificați interiorul produsului înainte de utilizare.
 - Folosiți funcția de Blocare pentru copii pentru a evita intervenția copiilor în funcționarea mașinii.
 - În momentul când părăsiți camera unde produsul este localizat, nu uitați să închideți ușa de serviciu. Copiii și animalele de companie se pot bloca înăuntru și se pot îneca.
 - Copii nu trebuie să curețe sau să efectueze operațiuni de întreținere fără a fi supravegheați de un adult.
 - Țineți ambalajele departe de copii. Risc de vătămare și sufocare.
 - Feriți de accesul copiilor toate soluțiile, detergenții și aditivii folosiți la utilizarea produsului.
 - Pentru siguranța copiilor, înainte de eliminarea produsului tăiați cablul de alimentare, dezactivați și distrugeți mecanismul de încuiere al ușii de încărcare.
-  **1.3 Siguranță electrică**
- În timpul procedurilor de montare, întreținere, curățare și reparare, produsul trebuie să fie deconectat.
 - Cablurile de alimentare deteriorate, trebuie înlocuite de un service autorizat prevenirea posibilelor pericole.
 - Nu ascundeți cablul de alimentare sub produs sau în spatele acestuia. Nu puneți obiecte grele pe cablul de alimentare. Nu îndoiți, nu zdrobiți și nu țineți cablul de alimentare în apropierea surselor de căldură.
 - Nu folosiți un prelungitor, un triplu ștecher sau un adaptor pentru a utiliza produsul.
 - Priza trebuie să fie ușor accesibilă. Dacă acest lucru nu este posibil, un mecanism ce respectă legislația în domeniul electricității și care deconectează toate conexiunile de la rețeaua de alimentare (siguranță,

comutator, comutator principal etc.) trebuie să existe în instalația electrică.

- Nu atingeți priza cu mâinile ude.
- Atunci când scoateți aparatul din priză, nu țineți de cablul de alimentare, ci de priză.
- Asigurați-vă că ștecherul nu este ud, murdar sau prăfuit.

1.4 Manevrarea în siguranță

- Înainte de mutare, deconectați produsul, îndepărtați racordurile de admisie și evacuare a apei. Evacuați apa rămasă în produs.
- Produsul este greu, nu îl mutați de unul singur. Nu țineți de părțile mobile precum ușa de încărcare a rufelor, atunci când ridicați sau mutați produsul. Tava superioară ar trebui să fie bine fixată în cazul mutării.
- Produsul dumneavoastră este greu; dacă implică transportul pe scări, este nevoie de două persoane pentru a fi transportat cu grijă. Vă puteți răni dacă produsul cade peste dumneavoastră. În timpul transportului, nu loviți și nu scăpați produsul.
- Transportați produsul în poziție verticală.

- Verificați cablul de alimentare și furtunurile de alimentare și evacuare, asigurându-vă că nu au fost pliate, ciupite sau strivite când produsul a fost pus la locul său după procedurile de instalare sau curățare.

1.5 Instalarea în siguranță

- Pentru a pregăti produsul pentru instalare, verificați informațiile din manual și instrucțiunile de instalare și asigurați-vă că rețeaua electrică, priza și rețeaua de apă și scurgerea sunt potrivite. În caz contrar, apălați la un electrician și un instalator calificat pentru a lua măsurile necesare. Aceste operațiuni sunt responsabilitatea clientului.
- Verificați eventualele deteriorări ale produsului înainte de instalare. Înainte de a instala produsul, verificați dacă este deteriorat.
- Vă puteți răni dacă introduceți mâinile în fante neacoperite. Astupați orificiile bolțurilor pentru transportul în siguranță, cu dopuri din plastic.
- Nu instalați și nu lăsați produsul în locuri în care poate fi expus condițiilor exterioare.

- Nu instalați produsul în locuri unde temperatura poate scădea sub 0°C.
- Nu așezați produsul pe mochete groase sau suprafețe similare. Există pericol de incendiu din moment ce nu se va aerisi pe dedesubt.
- Așezați produsul pe o suprafață dreaptă și rigidă și echilibrați-l de la piciorușele reglabile.
- Conectați produsul la o priză împământată, protejată printr-o siguranță care respectă valorile de pe eticheta de evaluare. Asigurați-vă că împământarea este făcută de un electrician profesionist. Nu utilizați produsul fără împământare potrivită conform reglementărilor locale/naționale.
- Conectați produsul la o priză cu valori de tensiune și frecvență conforme cu valorile indicate pe eticheta de evaluare.
- Nu introduceți produsul în prize desfăcute, sparte, murdare, unsoase sau în prize care au ieșit din suporturi sau socluri și există riscul de contact cu apa.
- Utilizați setul nou de furtunuri furnizat cu produsul. Nu utilizați seturi vechi de furtunuri. Nu faceți extensii ale furtunurilor.
- Conectați direct la robinet furtunul pentru admisia apei. Presiunea apei de la robinet trebuie să fie minim 0,1 MPa (1 bar) și maxim 1MPa (10 bari). Pentru ca produsul să funcționeze optim, debitul apei la robinet trebuie să fie între 10 și 80 litri pe minut. Dacă presiunea apei este peste 1MPa (10 bari), trebuie montată o supapă de reducere a presiunii. Temperatura maximă admisă este de 25°C.
- Montați capătul furtunului de evacuare a apei, la scurgerea de la chiuvetă sau cadă.
- Așezați cablul de alimentare și carcasa în locuri în care nu vor cauza împiedicarea.
- Nu instalați produsul în spatele unei uși, în dreptul unei uși glisante sau în locuri în care poate obstrucționa deschiderea completă a ușii.
- Dacă pe produs va fi instalat un uscător, asigurați-le cu dispozitive potrivite de conectare pe care le puteți achiziționa de la unități autorizate de service.

- Dacă tava superioară este îndepărtată, există riscul contactului cu componente sub tensiune electrică. Nu îndepărtați tava superioară a produsului.
- Așezați produsul la o distanță de cel puțin 1 cm de marginile mobilierului.
- Dacă nu veți utiliza produsul o perioadă lungă de timp, decuplați produsul și opriți robinetul.
- Detergentul/soluțiile de întreținere pot ieși din sertarul pentru detergent dacă acesta este deschis în timpul funcționării mașinii de spălat. Este periculos contactul detergentului cu pielea dumneavoastră și ochii.

1.6 Utilizarea în siguranță

- Când utilizați aparatul, folosiți numai detergenți, balsamuri și aditivi potriviți pentru mașini de spălat.
- Nu folosiți solvenți chimici pe produs. Aceste materiale prezintă un risc de explozie.
- Nu puneți în funcțiune produse defecte sau deteriorate. Decuplați produsul (sau opriți siguranța la care este conectat), opriți robinetul de apă și apălați o unitate autorizată de service.
- Nu așezați surse de aprindere (lumânări aprinse, țigări etc.) sau surse de căldură (fiare de călcat, sobe, cuptoare, etc.) pe sau lângă produs. Nu puneți materiale inflamabile/explozive lângă produs.
- Nu vă urcați pe produs.
- Asigurați-vă că animalele de companie nu pătrund în produs. Verificați interiorul produsului înainte de utilizare.
- Nu forțați deschiderea ușii de serviciu blocate. Ușa se va debloca de îndată ce spălarea s-a finalizat. Dacă ușa nu se deschide, aplicați soluțiile menționate pentru eroarea „Ușa de încărcare nu poate fi deschisă” din secțiunea Depanare.
- Nu spălați elemente contaminate cu benzină, kerosen, benzen, reductori, alcool sau alte materiale inflamabile sau explozive ori chimicale industriale.
- Nu puneți în mod direct detergent pentru curățare uscată și nu spălați, nu limpeziți și nu stoarceți rufe contaminate cu detergent pentru curățare uscată.

- Nu introduceți mâinile în tamburul aflat în rotație. Așteptați până când tamburul nu se mai rotește.
- Nu băgați mâinile sau obiecte metalice sub mașina de spălat.
- Dacă spălați rufe la temperaturi ridicate, apa evacuată în urma spălării vă poate afecta pielea dacă intră în contact cu aceasta, de exemplu când furtunul de scurgere este conectat la robinet. Nu atingeți apa evacuată.
- Pentru a preveni formarea de biofilm sau apariția mirosurilor deranjante aveți în considerare următoarele precauții:
 - Asigurați-vă că încăperea în care se află mașina de spălat este bine ventilată.
 - La finalul programului, vă recomandăm să ștergeți burduful și geamul ușii de încărcare cu o cârpă curată și uscată.
- Când spălați la temperaturi ridicate geamul ușii de încărcare va fi fierbinte. Așadar, nu atingeți și nu permiteți în special copiilor să atingă geamul în timpul spălării.



1.7 Întreținerea și curățarea în siguranță

- Nu spălați produsul cu aparat de spălare cu presiune, prin pulverizare de vapori, cu apă sau turnând apă.
- Nu folosiți instrumente ascuțite sau abrazive pentru a curăța produsul. Nu folosiți soluții casnice pentru curățare, săpun, detergent, gaz, benzină, diluant, alcool, lac etc. în timpul curățării.
- Agenții de curățare cu conținut de solvenți pot cauza fumuri otrăvitoare (de exemplu solvenții de curățare. Nu utilizați produse de curățare cu conținut de solvenți.
- Când deschideți sertarul de detergent pentru curățare, înăuntru pot fi reziduuri de detergent.
- În timp ce produsul este pus în funcțiune, nu desfaceți filtrul pompei.
- Temperatura din interiorul mașinii poate ajunge până la 90 °C. Pentru a evita riscul de ardere, curățați filtrul abia după ce apa din mașină s-a răcit.

2.1 Conformitatea cu WEEE (Waste electrical and electronic equipment)



Acest produs este în conformitate cu Directiva UE privind DEEE (2012/19/UE). Produsul este prevăzut cu un simbol de clasificare pentru deșeuri de echipamente

electrice și electronice (WEEE).

Acest produs a fost fabricat cu piese și materiale de înaltă calitate, care pot fi reutilizate și sunt adecvate pentru reciclare.

Nu aruncați produsul uzat împreună cu deșeurile menajere și alte deșeuri la sfârșitul duratei sale de viață. Predați-l la centrul de colectare pentru reciclarea echipamentelor electrice și electronice. Vă rugăm să vă adresați autorităților locale pentru a afla despre aceste centre de colectare.

Conformitatea cu Directiva RoHS:

Produsul pe care l-ați achiziționat este conform cu Directiva UE privind RoHS (2011/65/EU). Acesta nu conține materiale nocive și interzise specificate în Directivă.

2.2 Informații despre ambalaj

Materialele de ambalare a produsului sunt fabricate din materiale reciclabile în conformitate cu Reglementările naționale privind mediul. Nu eliminați materialele de ambalare împreună cu deșeurile menajere sau alte deșeuri. Predați-le la punctele de colectare a ambalajelor desemnate de autoritățile locale.

3 Specificații tehnice

Numele furnizorului sau marca comercială	Beko
Denumire model	BM3WFSU47415WB
	7004340002
Capacitate nominală (kg)	7
Viteza maximă de centrifugare (ciclu/min)	1400
Integrat	No
Înălțime (cm)	84,5
Lățime (cm)	60
Adâncime (cm)	49,6
Admisie unică pentru apă / Admisie dublă pentru apă	+ / -
Conexiune electrică (V/Hz)	230 V / 50Hz
Curent total (A)	10
Putere totală (W)	2200
Codul modelului principal	1317



Informațiile despre model care sunt stocate în baza de date a produselor pot fi obținute prin accesarea următorului site web și căutarea identificatorului dvs. de model (*) aflat pe eticheta energetică.

<https://eprel.ec.europa.eu/>

SUPPLIER'S NAME



MODEL IDENTIFIER → (*)



Tabелul Simbolurilor

Prespălare	Rapid	Rapid+	Clătire suplimentară	Apă suplimentară	Anti șifonare	Îndepărtare păr animale	Abur	Mod Noapte	Înmuiere	Amânare clătire	Înmuiere la cald
AutoDose	Detergent lichid selectat	Balsam selectat	Clătire	Centrifugare+ Evacuare	Evacuare	Temperatură	Centrifugare	Nu Centrifugare	Apă de la robinet (Rece)	Lipsă de apă	Temporizare
Ușă Blocare	Copil Blocare	Pornit/Oprit	Pornire / Pauză	Nivel de murdărire	Adăugare haine	Program descărcat	Spălare	OK (Stârșit)	Anulare	Anti șifonare+	Uscare
Uscare adițională	Uscare pentru asezare în dulap	Uscare pentru călcare	Uscare temporizată	Curățare și purtare	Intens	Funcții suplimentare pentru apă	Economisire apă				



Vă rugăm să citiți mai întâi „Instrucțiunile pentru siguranță”!



Mașina de spălat va detecta automat cantitatea de rufe din interior atunci când selectați un program. În timpul instalării produsului, înainte de prima utilizare, trebuie efectuată calibrarea pentru a vă asigura că cantitatea de rufe este detectată în modul cel mai corect. Pentru asta, selectați programul Curățare Tambur* și anulați funcția de centrifugare. Porniți programul fără rufe. Așteptați ca programul să se termine, va dura în jur de 15 minute.
**Numele programului poate varia în funcție de model. Pentru selectarea programului potrivit, puteți consulta secțiunea cu descrierea programelor.

- Este responsabilitatea cumpărătorului să pregătească instalațiile electrice, de apă curentă și de canalizare care vor fi folosite de mașina de spălat.
- Verificați cablul de alimentare și furtunurile de alimentare și evacuare, asigurându-vă că nu au fost pliate, ciupite sau strivite când mașina a fost împinsă la locul ei după instalare sau curățare.
- Înainte de instalare, verificați dacă produsul prezintă avarii vizibile. Înainte de a instala produsul, verificați dacă este deteriorat. Produsele avariate vă pun în pericol siguranța.

4.1 Locul adecvat de instalare

- Amplasați produsul pe o podea rigidă și plană. Nu îl amplasați pe un covor moale sau pe alte suprafețe similare. Amplasarea pe o suprafață necorespunzătoare va cauza probleme de zgomot și vibrații.

- Greutatea totală a mașinii de spălat și a uscătorului -cu încărcătură completă- când sunt plasate unul peste altul ajunge la aproximativ 180 kilograme. Amplasați produsul pe o pardoseală solidă și plană, care poate să susțină această sarcină!
- Nu amplasați produsul pe cablul de alimentare.
- Nu montați produsul în locuri unde temperatura poate scădea sub 0°C. Înghețarea poate deteriora produsul.
- Lăsați un spațiu minim de 1 cm între produs și mobilier.
- Dacă veți instala produsul pe o suprafață cu trepte, nu îl așezați niciodată aproape de margine.
- Nu amplasați produsul pe nici un fel de platformă.
- Nu așezați pe mașina de spălat surse de căldură precum plite, fiare de călcat, cuptoare, etc. și nu le folosiți pe produs.

4.2 Asamblarea panourilor inferioare de acoperire



La unele modele, părțile de bază ale produselor sunt complet închise. Aceste produse nu au dopuri și capace.

- Pentru a crește confortul sonor al produsului, atașați capacul A după îndepărtarea buretelui de ambalare.

Capacul A

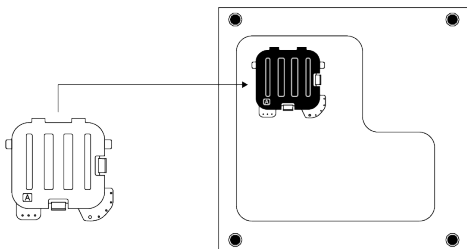

Înclinați mașina ușor pe spate. Fixați agățătoarele Capacului A în panoul inferior. Finalizați asamblarea prin rotirea capacului.

- Capacul B și dopul sunt opționale. Dacă este disponibil, atașați capacul B și dopul.

Capacul B

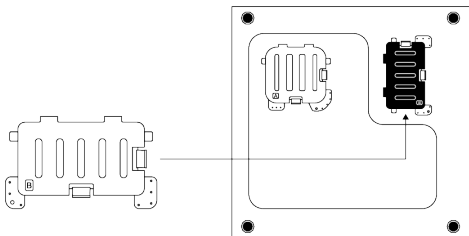

Fixați agățătoarele Capacului B în panoul inferior. Finalizați asamblarea prin rotirea capacului.

Dop

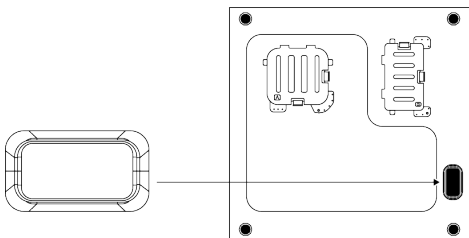

Introduceți dopul prin împingerea acestuia cu degetul.

4.3 Demontarea bolțurilor de fixare pentru transport.

1. Desfaceți toate bolțurile de siguranță pentru transport cu o cheie până când acestea se rotesc liber.
2. Îndoiiți partea interioară apăsând pe zonele de prindere și trageți afară.
3. Montați capacele de plastic furnizate în pungă manualului de utilizare, în orificiile panoului posterior.

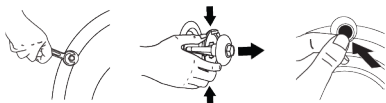

NOTIFICARE

Demontați bolțurile de siguranță pentru transport înainte de a utiliza produsul! În caz contrar, produsul se va avaria.



NOTIFICARE

Păstrați într-un loc sigur bolțurile de siguranță pentru transport, pentru a le refolosi la următoarea mutare a produsului.

Montați bolțurile de siguranță pentru transport în ordinea inversă demontării.

Nu mutați produsul fără a monta bolțurile de siguranță pentru transport!

4.4 Conectarea la rețeaua de apă



NOTIFICARE

Modelele cu o singură priză de apă nu vor fi conectate la robinetul de apă caldă. Într-o asemenea situație, rufele vor fi deteriorate sau funcționarea mașinii va fi întreruptă de sistemul său de protecție.

Nu folosiți furtunuri de alimentare cu apă vechi sau folosite pe un aparat nou. Vor provoca scurgeri de apă din mașina dumneavoastră iar rufele dumneavoastră se vor păta.

1. Strângeți manual toate piulițele furtunului. Nu folosiți instrumente pentru strângerea piulițelor.
2. După conectarea furtunului, deschideți complet robinetele și verificați dacă nu există scurgeri în zonele de conectare. Dacă detectați scurgeri, închideți robinetul și desfaceți piulița. Verificați burduful și strângeți din nou piulițele cu grijă. Pentru prevenirea posibilelor scurgeri de apă și a daunelor asociate cu acestea, mențineți robinetele închise atunci când nu folosiți produsul.

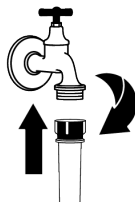
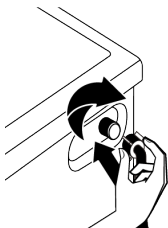

4.5 Conectarea furtunului de evacuare la canalizare

1. Atașați capătul furtunului de evacuare direct la canalizare, la chiuvetă sau la cadă.



Casa dumneavoastră va fi inundată dacă furtunul de evacuare la canalizare se desface în timpul evacuării apei. De asemenea, există riscul de arsuri din cauza temperaturilor ridicate de spălare! Pentru a preveni aceste situații și a vă asigura că produsul realizează fără probleme procesele de alimentare cu apă și evacuare a apei, fixați bine furtunul de evacuare.

2. Conectați furtunul de evacuare la o înălțime de cel puțin 40 cm și cel mult 100 cm.
3. Instalarea furtunului de scurgere a apei la nivelul solului sau aproape de podea (sub 40 cm) și apoi ridicarea acestuia, va face dificilă evacuarea apei iar rufe vor fi extrem de ude. Așadar, respectați înălțimile descrise în figură.

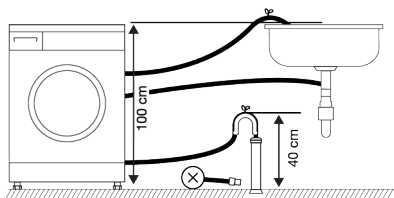

4. • Pentru a preveni scurgerea apei reziduale înapoi în mașină și pentru a ușura evacuarea, nu introduceți capătul furtunului în apa reziduală și nu îl introduceți mai mult de 15 cm în canalizare. Dacă este prea lung, scurtați-l.
5. Capătul furtunului nu trebuie îndoit, nu trebuie călcat și nu trebuie strivit între canalizare și mașină. În caz contrar, vor apărea probleme la evacuarea apei.

6. • Dacă furtunul este prea scurt, adăugați un furtun original de prelungire. Lungimea totală a furtunului nu trebuie să depășească 3,2 m. Pentru a preveni scurgerile de apă, asigurați întotdeauna conexiunea dintre furtunul de extensie și furtunul de evacuare al aparatului cu o clemă adecvată, astfel încât să nu se desprindă și să provoace scurgeri.

4.6 Reglarea suporturilor



AVERTIZARE

Pentru ca produsul să funcționeze mai silențios și fără vibrații, acesta trebuie să fie orizontal și echilibrat pe picioarele sale. Asigurați-vă că aparatul este echilibrat prin reglarea picioarelor. În caz contrar, produsul se poate mișca din locul acestuia și poate cauza sfărâmare, probleme de sunet și vibrații. Pentru a evita deteriorarea piulițelor de blocare, nu folosiți unelte pentru desfacerea acestora.

1. Desfaceți manual piulițele de blocare ale picioarelor.
2. Reglați picioarele până când produsul este la nivel și echilibrat.
3. Strângeți manual toate piulițele de blocare.

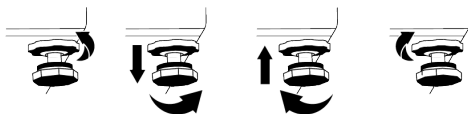

4.7 Conexiunea electrică

Conectați produsul la o priză împământată și protejată cu o siguranță de 16 A. Compania noastră nu va fi responsabilă pentru pagubele rezultate în urma utilizării produsului fără împământare, deși reglementările locale prevăd utilizarea cu împământare.

- Racordul trebuie să respecte reglementările naționale.

- Infrastructura cablurilor de conectare electrică a produsului trebuie să fie adecvată și potrivită cerințelor produsului. Se recomandă utilizarea unui dispozitiv de curent rezidual.
- Ștecherul cablului de alimentare trebuie să fie ușor accesibil după instalare.
- Dacă siguranța actuală sau întrerupătorul existent are o capacitate mai mică de 16 amperi, apălați la un electrician calificat pentru a instala o siguranță de 16 amperi.
- Tensiunea prizei trebuie să fie identică cu tensiunea indicată în secțiunea „Specificații tehnice”.
- Nu conectați mașina folosind prelungitoare sau triplu ștechere. Suprîncîlzirea și arderea pot fi cauzate de cablul de conectare.



Cablurile de alimentare deteriorate, trebuie înlocuite de un service autorizat pentru prevenirea posibilelor pericole.

4.8 Pornirea

Înainte de a începe utilizarea produsului, asigurați-vă că ați citit pregătirile descrise în secțiunea „Instrucțiuni de mediu” și „Instalare”. Pregătirea produsului pentru spălarea rufelor, presupune să porniți mai întâi programul Curățare tambur. Dacă acest program nu este disponibil pentru produsul dumneavoastră, aplicați metoda descrisă în secțiunea „Curățarea ușii de încărcare și a tamburului”.

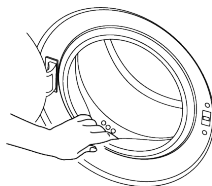

Este posibil ca în mașină să existe apă rămasă din timpul proceselor de control al calității. Aceasta nu afectează produsul.

5 Pregătirea preliminară



Vă rugăm să citiți mai întâi „Instrucțiunile pentru siguranță”!

5.1 Sortarea rufelor

- Sortați rufele în funcție de material, culoare, grad de murdărire și temperatura de spălare permisă.
- Respectați întotdeauna instrucțiunile de pe etichetele articolelor de îmbrăcăminte.

5.2 Pregătirea rufelor pentru spălare

- Rufele cu accesorii metalice precum sutienele cu armătură, cataramele curelelor sau nasturii din metal vor deteriora produsul. Îndepărtați piesele metalice sau spălați hainele într-un sac pentru rufe sau o față de pernă.
- Scoateți toate obiectele din buzunare - monede, pixuri și agrafe de birou; întoarceți buzunarele pe dos și periați-le. Aceste obiecte pot deteriora mașina sau pot cauza probleme de zgomot.

- Puneți articolele mici precum șosetele de copii și ciorapii de damă într-un săculeț pentru rufe sau o față de pernă.
- Introduceți perdelele fără a le apăsa. Îndepărtați accesoriile perdelelor. Articolele pentru atașarea perdelelor vor cauza tragerea și sfâșierea perdelelor.
- Închideți fermoarele, coaseți nasturii desfăcuți, reparați rupturile.
- Produsele cu eticheta „Spălare la mașină” sau „Spălare manuală” se spală numai la un program adecvat.
- Nu spălați rufe colorate împreună cu rufe albe. Articolele de îmbrăcăminte noi și închise la culoare confecționate din bumbac eliberează o cantitate mare de colorant. Spălați-le separat.
- Petele dificile trebuie tratate corespunzător înainte de spălare.
- Spălați rufele delicate și pantalonii întorși pe dos.
- Rufele care au fost murdărite cu făină, praf de var, lapte praf, etc. trebuie să fie scuturate intens înainte de introducerea

lor în mașină. Astfel de prafuri și pudre de pe rufe se pot acumula în timp pe componentele interne ale mașinii și pot cauza avarii.

5.3 Sugestii pentru economia de energie și apă

Informațiile de mai jos vă vor ajuta să utilizați mașina într-o manieră ecologică și cu economie de energie/apă.

- Utilizați produsul la cea mai ridicată capacitate de încărcare permisă pentru programul pe care l-ați selectat, dar nu o supraîncărcați. A se vedea „Tabelul de program și consum”
- Respectați instrucțiunile privind temperatura de pe ambalajul detergentului.
- Spălați la temperaturi joase rufele cu grad redus de murdărire.
- Folosiți programe mai scurte pentru a spăla cantități mici de rufe cu grad redus de murdărire.
- Nu folosiți ciclul de prespălare și temperaturi mari pentru rufele care nu sunt foarte murdare sau pătate.
- Dacă doriți să uscați rufele în mașina de uscat rufe, selectați viteza de centrifugare maximă recomandată pentru programul de spălare.
- Nu utilizați o cantitate de detergent mai mare decât cea recomandată pe ambalajul acestuia.

5.4 Încărcarea rufelor

1. Deschideți ușa de încărcare.
2. Introduceți articolele în mașină fără a le înghesui.
3. Închideți ușa împingând-o până când auziți un sunet de blocare. Asigurați-vă că nu sunt rufe prinse în ușă. Ușa de serviciu este blocată în timpul programului de spălare. Ușa se va debloca de îndată ce programul este finalizat. Apoi deschideți ușa de serviciu. Dacă ușa nu se deschide,

aplicați soluțiile menționate pentru eroarea „Ușa de încărcare nu poate fi deschisă” din secțiunea Depanare.

5.5 Capacitatea corectă de încărcare

Capacitatea maximă de încărcare depinde de tipul de rufe, gradul de murdărire și de programul de spălare dorit.

Produsul reglează automat cantitatea de apă în funcție de greutatea rufelor pe care le introduceți în interior.



Urmați instrucțiunile din „Tabelul de programe și consum”. Când este aparatul este supraîncărcat, performanța de spălare a produsului va scădea. În plus, pot apărea probleme legate de vibrații și zgomot.

5.6 Utilizarea detergentului și a balsamului



AVERTIZARE

Când utilizați detergenți, balsamuri, apret, înălbitor, și decoloranți, anti calcar, citiți informațiile de pe ambalaje furnizate de producător, și urmați informațiile furnizate pentru dozare. Folosiți un recipient de măsurare, dacă este disponibil.

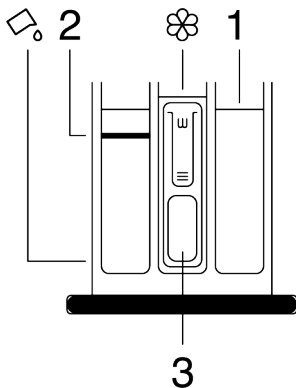

Sertarul pentru detergent este compus din trei compartimente:

(1) pentru prespălare,

- (2) pentru spălarea principală,
- (3) pentru balsam,
- (8) există un sifon în compartimentul pentru balsam.
- (9) există un dispozitiv pentru detergentul lichid în cazul folosirii detergentului lichid în compartimentul pentru spălare principală.

Detergent, balsam și alte substanțe de curățare

- Adăugați detergent și balsam înainte de începerea programului de spălare.
- Nu lăsați niciodată sertarul de detergent deschis în timp ce programul de spălare este în derulare.
- Dacă utilizați un program fără prespălare, nu introduceți detergent în compartimentul pentru prespălare (compartimentul nr. „1”).
- Dacă utilizați un program cu pre spălare, porniți mașina după ce ați adăugat detergent pudră în compartimentele pentru pre spălare și spălare principală (compartimentele 1 și 2).
- Nu selectați un program cu prespălare, dacă utilizați capsula de detergent sau bilă de dozare. Puneți capsula cu detergent sau bila de dozare direct printre rufe în interiorul produsului.
- Dacă utilizați detergent lichid, urmați indicațiile din „Utilizarea detergentului lichid” și nu uitați să puneți dispozitivul pentru detergent lichid în poziția corectă.

Alegerea tipului de detergent

Tipul detergentului care trebuie folosit depinde de programul de spălare și de tipul și culoarea țesăturii.

- Utilizați detergenți diferiți pentru rufe colorate și rufe albe.
- Spălați hainele delicate numai cu detergenți speciali (detergent lichid, șampon de lână etc.) pentru haine delicate, folosind programele sugerate.
- Când spălați rufe și cuverturi în culori închise se recomandă folosirea unui detergent lichid.
- Spălați rufe din lână folosind programul sugerat și un detergent special pentru lână.

- Examinați descrierile programelor pentru a identifica programele sugerate pentru diverse textile.
- Toate recomandările cu privire la detergenți sunt valabile pentru intervalele de temperatură selectabile ale programelor.



Trebuie utilizați numai detergenți, balsamuri, aditivi potriviți pentru spălare în mașini de spălat rufe. Nu utilizați detergent praf.

Ajustarea cantității de detergent

Cantitatea de detergent depinde de cantitatea de rufe, de gradul de murdărire și de durezza apei.

- Nu depășiți valorile recomandate de dozare indicate pe pachetul detergentului pentru a limita formarea excesivă de spumă, probleme de limpezire insuficientă, cât și pentru a proteja mediul înconjurător și pentru a economisi bani.
- Utilizați cantitate mai mică de detergent atunci când spălați rufe mai puține sau nu foarte murdare.

Utilizarea balsamului

Turnați balsam în compartimentul pentru balsam al sertarului de detergent.

- Nu depășiți semnul nivelului (>max<) aflat pe compartimentul balsamului.
- Dacă balsamul nu este fluid, diluați-l cu apă înainte de a-l pune în compartimentul pentru balsam.



AVERTIZARE

Pentru împerspătarea rufelor nu utilizați detergent lichid sau alte soluții de curățare decât dacă acestea sunt potrivite pentru utilizare în mașini de spălat.

Utilizarea detergenților lichizi

Dacă produsul conține un dispozitiv pentru detergentul lichid:

- Apăsați și rotiți dispozitivul în dreptul indicatorului pentru momentul de utilizare a detergentului lichid. Partea care cade va reprezenta un obstacol pentru detergentul lichid.
- Curățați-l cu apă aflat în poziție, sau după caz îndepărtați-l din poziția sa. După curățare, nu uitați să așezați dispozitivul în compartimentul pentru spălarea principală (compartimentul nr. „2”).
- Dispozitivul are trebui să fie sus dacă utilizați detergent praful.

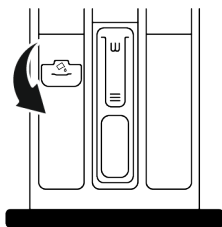

Utilizarea detergentului de tip gel sau tablete

- Dacă detergentul este fluid iar produsul dumneavoastră nu este prevăzut cu compartiment pentru detergent lichid, turnați detergentul de tip gel în compartimentul pentru spălarea principală la prima admisie cu apă. Dacă produsul dumneavoastră este prevăzut cu compartiment pentru detergent lichid, turnați detergentul în compartiment înainte de a acționa programul.
- Dacă detergentul gel nu este fluid sau este sub formă de tablete de tip capsule cu lichid, puneți-l direct în tambur înainte de începerea spălării.
- Introduceți tabletele de detergent în compartimentul pentru spălarea principală (compartimentul nr. „2”) sau direct în tambur înainte de spălare.

Utilizarea apretului

- Adăugați apret lichid, apret sub formă de praful sau colorant de material în compartimentul pentru balsam.
- Nu folosiți simultan balsam și apret în același ciclu de spălare.
- Ștergeți interiorul mașinii cu o cârpă umedă și curată după ce folosiți apret.

Utilizarea soluției anti calcar

- După caz, utilizați numai soluții anti calcar potrivite pentru mașini de spălat.

Utilizarea înălbitorului și a decoloranților

- Selectați un program cu prespălare și adăugați înălbitorul la începerea prespălării. Nu puneți detergent în compartimentul pentru prespălare. Ca alternativă, selectați un program cu limpezire suplimentară și adăugați înălbitorul în timp ce mașina se alimentează cu apă, în compartimentul pentru detergent în cursul primului ciclu de limpezire.
- Nu amestecați și nu utilizați înălbitor și detergent deodată.
- Datorită faptului că înălbitorul provoacă iritația pielii, utilizați numai cantități mici (1/2 de ceașcă - aproximativ 50 ml) și limpeziți rufele temeinic.
- Nu turnați înălbitor direct pe rufe.
- Nu utilizați înălbitorul pentru rufe colorate.
- Când utilizați decoloranți cu oxigen activ, selectați un program de spălare la temperatură scăzută.
- Decoloranții cu oxigen activ pot fi utilizați împreună cu detergenții. Oricum, dacă nu au aceeași vâscozitate ca și detergentul, mai întâi puneți detergent în compartimentul nr. „2” al sertarului pentru detergent și așteptați ca produsul să limpezească detergentul în timpul admisei cu apă. Adăugați decolorantul în același compartiment în timp ce mașina continuă să tragă apă.

5.7 Sfaturi pentru spălare eficientă

		Haine			
		Culori deschise și albe	Colorate	Negre/Culori închise	Delicate/Lână/Mătase
		(Intervalul de temperatură recomandat bazat pe gradul de murdărire: 40-90 °C)	(Intervalul de temperatură recomandat bazat pe gradul de murdărire: rece -40°C)	(Intervalul de temperatură recomandat bazat pe gradul de murdărire: rece -40°C)	(Intervalul de temperatură recomandat bazat pe gradul de murdărire: rece -30 °C)
Gradul de murdărire	Grad ridicat de murdărire (pete dificile cum ar fi iarbă, cafea, fructe și sânge.)	Poate necesita tratarea prealabilă a petelor sau prespălarea. Detergenții praf sau lichizi recomandați pentru rufe albe pot fi folosiți în dozele recomandate pentru rufe cu grad ridicat de murdărire. Se recomandă folosirea detergenților praf pentru curățarea petelor de argilă și pământ, precum și a petelor sensibile la înălbitori.	Detergenții praf sau lichizi recomandați pentru rufe colorate pot fi folosiți în dozele recomandate pentru rufe cu grad ridicat de murdărire. Se recomandă folosirea detergenților praf pentru curățarea petelor de argilă și pământ, precum și a petelor sensibile la înălbitori. Trebuie utilizat detergent fără conținut de decolorant.	Poate fi utilizat detergent lichid pentru rufe colorate și negre/culori închise, în dozarea recomandată pentru rufe foarte murdare.	Se recomandă folosirea detergenților lichizi pentru rufe delicate. Rufe din lână și mătase trebuie spălate cu detergent special pentru lână.
	Grad normal de murdărire (De exemplu, urmele rămase pe guler și manșete)	Detergenții praf sau lichizi recomandați pentru rufe albe pot fi folosiți în dozele recomandate pentru haine cu grad normal de murdărire.	Detergenții praf sau lichizi recomandați pentru rufe colorate pot fi folosiți în dozele recomandate pentru haine cu grad normal de murdărire. Trebuie utilizat detergent fără conținut de decolorant.	Detergenții lichizi potriviți pentru rufe colorate și culori închise pot fi folosiți în dozele recomandate pentru haine cu grad moderat de murdărire.	Se recomandă folosirea detergenților lichizi pentru rufe delicate. Rufe din lână și mătase trebuie spălate cu detergent special pentru lână.
	Grad redus de murdărire (Fără pete vizibile.)	Detergenții praf sau lichizi recomandați pentru rufe albe pot fi folosiți în dozele recomandate pentru haine cu grad redus de murdărire.	Detergenții praf sau lichizi recomandați pentru rufe colorate pot fi folosiți în dozele recomandate pentru haine cu grad redus de murdărire. Trebuie utilizat detergent fără conținut de decolorant.	Detergenții lichizi potriviți pentru rufe colorate și culori închise pot fi folosiți în dozele recomandate pentru haine cu grad redus de murdărire.	Se recomandă folosirea detergenților lichizi pentru rufe delicate. Rufe din lână și mătase trebuie spălate cu detergent special pentru lână.

5.8 Afișarea duratei programului

Puteți vedea durata programului pe ecranul mașinii dumneavoastră în timp ce selectați programul. În funcție de cantitatea de rufe încărcată în mașină, spuma, condițiile dezechilibrate de încărcare, fluctuațiile de alimentare cu curent, presiunea apei și setările de program, durata programului se ajustează automat în timpul funcționării acestuia.

SITUAȚIE SPECIALĂ: La pornirea programelor de Bumbac și Bumbac Eco, ecranul indică durata pentru o încărcare pe jumătate. Aceasta este cea mai frecventă modalitate de utilizare. După acționarea programului, în 20- 25 de minute mașina detectează cantitatea reală de încărcare. Dacă cantitatea încărcată detectată este mai mare decât jumătate din cantitatea ce poate fi încărcată, programul de spălare se

va ajusta iar durata programului va crește automat. Puteți urmări această schimbare pe ecran.

6 Operarea produsului



Vă rugăm să citiți mai întâi „Instrucțiunile pentru siguranță”!

6.1 Panou de control

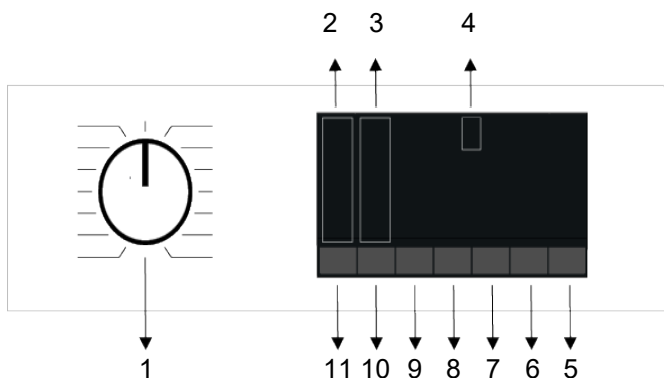

- | | |
|--|---|
| 1 Buton selecție programe | 2 Lumini de indicare a nivelului temperaturii |
| 3 Lumini de indicare a nivelului de centrifugare | 4 Ecran |
| 5 Buton Pornire / Pauză | 6 Buton setare oră terminare |
| 7 Buton Funcție auxiliară 3 | 8 Buton Funcție auxiliară 2 |
| 9 Buton Funcție auxiliară 1 | 10 Buton reglare viteză de centrifugare |
| 11 Buton de setare a temperaturii | |

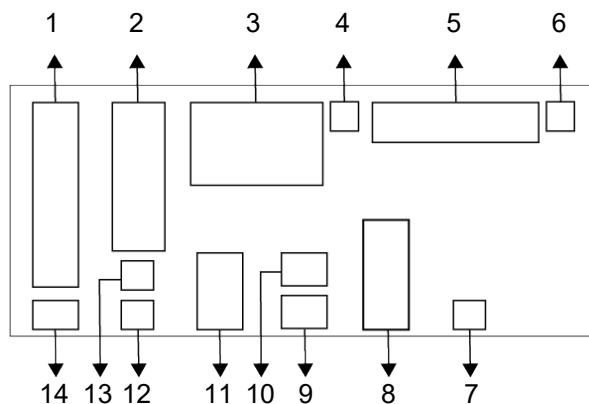

- | | |
|---|---|
| 1 Indicator temperatură | 2 Indicator viteză de centrifugare |
| 3 Informații despre durată | 4 Simbol blocare ușă activată |
| 5 Indicator urmărire program | 6 Indicator lipsă apă |
| 7 Indicator pornire întârziată activată | 8 Indicatoare Funcție auxiliară 3 |
| 9 Indicatoare Funcție auxiliară 2 | 10 Simbol activare blocare pentru copii |
| 11 Indicatoare Funcție auxiliară 1 | 12 Indicator fără centrifugare |
| 13 Indicator Amânare limpezire | 14 Indicator apă rece |



Elementele vizuale utilizate pentru descrierea mașinii în această secțiune sunt schematice și nu se pot potrivi exact cu caracteristicile mașinii dumneavoastră.

6.3 Tabel pentru program și consum

RO						Funcții auxiliare					
Program	Temperatură (°C)	Încărcare maximă (kg)	Consumul de apă (l)	Consumul de energie (kWh)	Viteza maximă	Rapid/Intens	Prespălare	Economisire apă	Abur	Clătire suplimentară	Temperatură (°C)
Cottons	90	7	94	2,35	1400	•	•	•	•	•	Rece - 90
	60	7	94	1,56	1400	•	•	•	•	•	Rece - 90
	40	7	92	1,00	1400	•	•	•	•	•	Rece - 90
Eco 40-60	40***	7	53	0,625	1400						40-60
	40***	3,5	42	0,413	1400						40-60
	40***	2	30	0,222	1400						40-60
Synthetics	60	3	65	1,19	1200	•	•	•	•	•	Rece - 60
	40	3	63	0,55	1200	•	•	•	•	•	Rece - 60
Xpress / Super Xpress	90	7	66	2,15	1400	•			•	•	Rece - 90
	60	7	66	1,14	1400	•			•	•	Rece - 90
	30	7	66	0,17	1400	•			•	•	Rece - 90
Xpress/Super Xpress + Rapid/Intens	30	2	39	0,10	1400	•			•	•	Rece - 90
GentleCare / Wool/Hand Wash	40	1,5	53	0,49	800					•	Rece - 40
Dark Care/Jeans	40	3	75	0,80	1200	•	•		•	*	Rece - 40
Mix	40	3	68	0,81	800	•	•		•		Rece - 40
Drum Clean	90	-	73	2,21	600				*		90
Hygiene+	90	7	120	2,80	1400				*	*	20-90
StainExpert	60	3,5	85	1,55	1400	•	•				30-60
Shirts	60	3	57	1,20	800	•	•	•	*	•	Rece - 60
SteamTherapy	-	1	1,5	0,11	-				*		Rece
ColdWash	-	3,5	40	0,30	1400						Rece

• : Selectabil.

* : Selectat automat, nu poate fi anulat.

*** : Programul Eco 40-60 este un program de test conform selecției temperaturii la 40°C, din Regulamentul UE: UE/2019/2014 și EN 60456: 2016 / A11: 2020 standard.

- : A se vedea descrierea programului pentru încărcare maximă.



Înainte de prima utilizare, vă rugăm citiți secțiunea pentru instalare din manual.

Funcțiile auxiliare din tabel pot varia conform modelului de mașină.

Consumul de apă și energie poate varia în funcție de presiunea, duritatea și temperatura apei, temperatura ambientală, tipul și cantitatea rufelor, selectarea funcțiilor auxiliare și a vitezei de centrifugare cât și de schimbările de tensiune electrică.

Schemele de selectare pentru funcțiile auxiliare pot fi modificate de către compania producătoare. Noile scheme de selectare pot fi adăugate sau îndepărtate.

Viteza de centrifugare a mașinii dumneavoastră poate varia în funcție de program; aceasta nu poate depăși viteza maximă de centrifugare a mașinii dumneavoastră.

Nivelul zgomotului și cantitatea de umiditate variază conform vitezei de centrifugare, când este selectată o viteză mai mare în etapa de centrifugare, rufele vor fi mai puțin umede dar vor produce mai mult zgomot la finalizarea programului.



Puteți vedea timpul de spălare pe ecranul mașinii dumneavoastră în timp ce selectați programul. În funcție de cantitatea de rufe pe care ați încărcat-o în mașina dumneavoastră, poate fi o diferență de 1-1,5 ore între durata afișată pe ecran și durata efectivă a ciclului de spălare. Durata va fi actualizată automat la scurt timp după începerea spălării.

Selectați întotdeauna cea mai scăzută temperatură corespunzătoare. În ceea ce privește consumul de energie, cele mai eficiente programe sunt în general, cele care spală la temperaturi mai scăzute pe durată mai lungă de timp.

Valori de consum (RO)

	Selectarea temperaturii °C	Viteza de centrifugare (ciclu/min)	Capacitate (kg)	Durata programului (h:min)	Consumul de energie (kWh/ciclu)	Consumul de apă (litru/ciclu)	Temperatura rufelor (°C)	Procent de umiditate reziduală (%)
Eco 40-60	40	1400	7,0	03:27	0,625	53,0	32	53,0
	40	1400	3,5	02:41	0,413	42,0	29	53,0
	40	1400	2	02:41	0,222	30,0	23	55,9
Cottons	20	1400	7	03:15	0,390	92,0	20	53,9
	60	1400	7	03:15	1,560	94,0	60	53,9
Synthetics	40	1200	3	02:10	0,550	63,0	40	40
Xpress / Super Xpress	30	1400	7	00:28	0,170	66,0	23	62

Valorile consumului pentru alte programe decât programul Eco 40-60 sunt doar ca referință.

6.4 Selectarea programului

1. Selectați programul potrivit pentru tipul, cantitatea și nivelul de murdărire a rufelor conform „Tabelului de programe și consum”.



Programele sunt limitate la cea mai ridicată viteză de centrifugare pentru acel tip de țesătură. În momentul în care selectați un program, aveți în vedere întotdeauna tipul de țesătură, culoarea, gradul de murdărire și temperatura apei permisă.

2. Selectați programul dorit cu ajutorul butonului Selecție program.

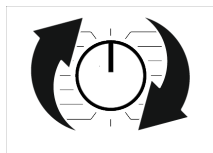

6.5 Programe

• EnergySpin

Această funcție funcționează în toate

programele indicate prin  simbolul de pe panoul de control al produsului.

Aceasta asigură o utilizare mai eficientă a detergentului, cu o puternică mișcare mecanică în timpul spălării. Astfel, păstrează calitatea spălării fără a fi nevoie să încălziți rufele pentru o perioadă lungă de timp și reduce consumul de energie.

• Eco 40-60

În programul ECO 40-60, puteți spăla rufe din bumbac normal murdare, care sunt indicate pentru a fi spălate împreună la 40°C sau 60°C. Acest program este programul standard de testare în conformitate cu legislația UE privind proiectarea ecologică responsabilă și etichetarea energetică.

Deși acest program necesită mai mult timp pentru spălare decât alte programe, este mai eficient în ceea ce privește consumul de energie și apă. Temperatura reală a apei

poate fi diferită de temperatura de spălare specificată. Atunci când spălați rufe în cantități mai mici (de exemplu, ½ din capacitate sau mai puțin), durata etapelor programului poate fi scurtată automat. În acest caz, consumul de energie și de apă este și mai mult redus.

• Cottons

Rufele rezistente din bumbac (cearceafuri, lenjerie, prosoape, halate de baie, lenjerie de corp etc.) se pot spăla cu acest program. Atunci când este apăsat butonul funcției de spălare rapidă, durata programului este semnificativ mai scurtă, dar performanța de spălare eficientă este asigurată de mișcări de spălare intensive. Dacă nu este selectată funcția de spălare rapidă, sunt asigurate performanțe eficiente de spălare și clătire pentru rufele foarte murdare.

• Synthetics

Tricouri, bluze, țesături mixte sintetice/coton etc. Vă puteți spăla rufele cu acest program. Apăsarea butonului funcției de spălare rapidă scurtează semnificativ durata programului și oferă o performanță de spălare eficientă pentru rufele care nu sunt murdare. Dacă nu este selectată funcția de spălare rapidă, sunt asigurate performanțe eficiente de spălare și clătire pentru rufele foarte murdare.

• GentleCare / Wool/Hand Wash

Utilizați acest program pentru a vă spăla hainele din lână/delicate. Alegeți temperatura corespunzătoare pentru eticheta rufelor. Rufele dumneavoastră sunt spălate cu mișcări foarte delicatese, astfel încât să nu se deterioreze.

• Hygiene+

Aplicarea unei etape cu abur la începutul programului facilitează înmuierea murdăriei.

Acest program include o durată de spălare intensivă și lungă și o spălare la temperaturi înalte antialergice și igienice (haine pentru copii, lenjerie de pat, lenjerie de corp etc.), utilizați-o pentru purtător. Prin aplicarea aburului

Înainte de program, încălzirea pe termen lung și etapele suplimentare de clătire se asigură un nivel ridicat de igienă.

- Programul a fost testat de către Fundația Britanică pentru Alergii (Allergy UK) la o temperatură de 60°C și a fost aprobat în ceea ce privește igiena și eficiența eliminării alergenilor.



Allergy UK este un brand al Fundației Britanice pentru Alergii. Certificatul de aprobare a fost creat pentru a-i îndruma pe cei care doresc să afle că produsul reduce în mod semnificativ cantitatea de alergeni din mediul persoanelor alergice sau restricționează/reduce/elimină alergenii. Scopul său este de a furniza dovezi că produsele au fost testate sau examinate științific pentru a produce rezultate măsurabile.

• Spin + Drain

Utilizați acest program pentru a îndepărta apa de pe îmbrăcăminte/din interiorul mașinii.

• Rinse

Se utilizează atunci când doriți să clătiți sau să faceți un colaj separat.

• SteamTherapy

Folosii acest program pentru a reduce cutele și pentru a reduce timpul de călcare a rufelor mici, nepătate, din bumbac, sintetice sau mixte.



Acesta nu este un program de spălare. Cu acest program, puteți folosi detergent, înălbitor, agent de îndepărtare a petelor etc. Nu adăugați substanțe chimice.

• Shirts

Utilizați acest program pentru a spăla cămășile din bumbac, din material sintetic și sintetic. Acest program permite ca rufe să se șifoneze mai puțin. La sfârșitul programului se aplică abur pentru a susține

funcția de reducere a cutelor. Aburul și profilul special de strângere aplicat la sfârșitul programului reduc șifonarea cămășilor dumneavoastră. Atunci când este selectată funcția spălare rapidă, se execută algoritmul de Pre-tratare.

- Aplicați produsul chimic de pretratare direct pe rufe sau adăugați detergentul în mașină în compartimentul pentru detergent pudră împreună cu detergentul. În acest fel, puteți obține performanța pe care o obțineți la o spălare normală într-un timp mult mai scurt. Cămășile dvs. vor rezista mai mult. Dacă aveți de gând să folosiți funcția de cronometrare a mașinii, nu utilizați produsul chimic de respălare. Substanța chimică de respălare poate curge pe rufe, ceea ce poate cauza formarea de pete pe rufe.

** Se recomandă să nu spălați cămășile cu mai mult de 6 cămăși pentru a minimiza nivelul de șifonare cu acest program. la sfârșitul spălării atunci când spălați la capacitate mai mari de 6 unități; se pot observa diferențe în nivelul de șifonare și cantitatea de umiditate a cămășilor.

• Xpress / Super Xpress

Folosii acest program pentru a spăla hainele din bumbac puțin murdare și fără pete într-un timp scurt. Dacă este selectată funcția de spălare rapidă, durata programului poate fi redusă la până la 14 minute. Dacă este selectată funcția de spălare rapidă, trebuie să se spele maxim 2 (două) kg de rufe.

• Dark Care/Jeans

Utilizați acest program pentru a păstra culoarea hainelor dumneavoastră închise la culoare sau a blugilor. Acest program asigură o performanță ridicată de spălare datorită mișcării speciale a tamburului, chiar și la temperaturi scăzute. Se recomandă utilizarea detergentului lichid sau a șamponului pentru lână pentru culori închise. Lână, etc. nu spălați hainele delicate cu acest program.

• Drum Clean

Utilizați-l în mod regulat (la fiecare 1-2 luni) pentru a curăța cazanul și pentru a asigura o igienă corespunzătoare. Rulați programul cu mașina complet goală. Pentru rezultate mai bune, utilizați un decalcifiant (agent de curățare a cazanului) potrivit pentru mașinile de spălat cu funcția de detergent pudră selectată. După terminarea programului, lăsați ușa deschisă pentru a permite ca interiorul mașinii să se usuce.



Acesta nu este un program de spălare. Acesta este un program de întreținere.

Nu rulați acest program cu ceva în interiorul mașinii. Când încercați să o porniți, mașina detectează automat că există o sarcină în interior: puteți încheia programul sau continua programul în funcție de modelul mașinii. Curățarea activă nu va avea loc dacă programul continuă.

• Mix

Puteți spăla rufele din bumbac și cele sintetice cu acest program fără a le separa.

• ColdWash

Utilizați pentru a spăla rufele din bumbac/sintetice cu grad normal de murdărie și rezistentă. Datorită algoritmului de spălare specific programului, se asigură o spălare eficientă fără a expune rufele la temperaturi ridicate.

• StainExpert

Mașina dispune de un program special pentru pete care asigură cea mai eficientă îndepărtare a diferitelor tipuri de pete. Cu acest program, spălați hainele de bumbac necolorate și rezistente și nu spălați niciodată hainele și hainele delicate și colorate. Verificați întotdeauna eticheta rufelor înainte de spălare (cămași, pantaloni, pantaloni scurți, tricouri din bumbac la temperaturi ridicate, potrivite pentru perioade lungi de spălare; haine pentru copii, pijamale, șorțuri pentru mâncare, fețe de masă, cearceafuri,

lenjerie, fețe de pernă, prosoape de baie-plajă, prosoape de masă; șosete, lenjerie de bumbac etc. sunt recomandate).

În programul automat pentru pete, puteți spăla pentru cele 24 de tipuri de pete prezentate mai jos, grupate în trei grupe diferite care pot fi selectate cu ajutorul tastei de setare "rapid/intens". În funcție de grupa de pete selectată, se rulează un program special care a modificat timpul de alimentare cu apă, ritmul de spălare, timpul de spălare și clătire.

Puteți găsi următoarele grupe de pete care pot fi selectate cu ajutorul tastei de setare "rapid/intens":

Când este selectat "busy" (ocupat);

Transpirație, murdărie de pe guler, alimente, maioneză, sos pentru salate, machiaj, ulei de mașină, hrană pentru bebeluși.

Când nu este selectat „fast/intense (rapid/intens)”;

Sânge, ciocolată, budincă, iarbă, noroi, ou, unt, curry.

Când este selectat „fast” (rapid).

Ceai, cafea, suc natural, ketchup, vin roșu, cola, gem, cărbune

1. Selectați programul pentru pete.
2. Localizați pata pe care doriți să o eliminați din grupele de mai sus și selectați grupa corespunzătoare cu ajutorul butonului de selectare rapidă a funcției auxiliare rapid/dens.
3. Citiți cu atenție eticheta de pe îmbrăcăminte și asigurați-vă că ați selectat temperatura și viteza de strângere corespunzătoare.

6.6 Selectarea temperaturii

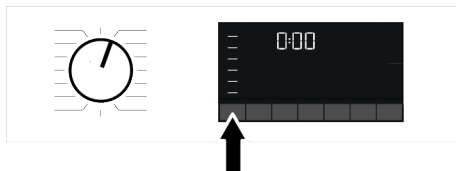

În momentul în care un nou program este selectat, temperatura recomandată pentru program apare pe indicatorul de temperatură. Este posibil ca valoarea de temperatură recomandată să nu fie temperatura maximă care poate fi selectată pentru programul curent.

Apăsați pe butonul Reglare temperatură pentru a modifica temperatura. Temperatura va scădea treptat.



Nici o schimbare nu poate fi efectuată în programe în momentul când reglarea temperaturii nu este permisă.

De asemenea, puteți schimba temperatura după ce spălatul începe. Această modificare poate fi efectuată dacă fazele de spălare permit acest lucru.



Dacă rotiți către opțiunea de spălare la rece și apăsați din nou butonul Reglare temperatură, temperatura maximă recomandată pentru programul selectat apare pe ecran. Apăsați pe butonul Reglare temperatură pentru scăderea temperaturii.

6.7 Selectarea vitezei de centrifugare

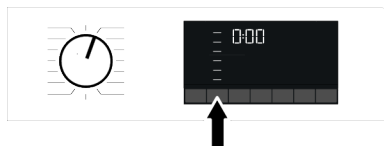

În momentul în care este selectat un program nou, viteza de centrifugare recomandată a programului selectat este afișată pe indicatorul Spin Speed (viteză de centrifugare). Este posibil ca valoarea vitezei de centrifugare recomandată să nu fie viteza maximă care poate fi selectată pentru programul curent.

Apăsați pe butonul Reglare viteză de centrifugare pentru a modifica viteza de centrifugare. Viteza de centrifugare va scădea treptat.

Apoi, în funcție de modelul produsului, opțiunile „Amânare limpezire” și „Fără centrifugare” vor apărea pe ecran.

Dacă nu doriți să descărcați rufe imediat după ce programul este finalizat, puteți utiliza funcția Limpezire în așteptare pentru prevenirea șifonării rufelor în momentul în care nu există apă în mașină.

Această funcție menține rufe în apa de limpezire finală. Dacă doriți să centrifugați rufe după funcția Limpezire în așteptare:

1. Reglați „Viteza de centrifugare”.
2. Apăsați Start/Pauză Programul va reporni. Mașina va evacua apa și va centrifuga rufe.

Dacă doriți să scurgeți apa la sfârșitul programului fără stoarcere, utilizați funcția Fără stoarcere.



Nici o schimbare nu poate fi efectuată în programe în momentul când reglarea vitezei de centrifugare nu este permisă.

Dumneavoastră puteți modifica viteza de centrifugare după ce spălarea a început dacă pașii de spălare permit acest lucru. Modificările nu pot fi efectuate dacă pașii nu permit acest lucru.

Amânare limpezire

Dacă nu veți descărca hainele imediat după terminarea programului, puteți utiliza funcția Amânare Limpezire pentru a păstra rufe în apa de limpezire finală, pentru a preveni șifonarea acestora, atunci când nu există apă în mașină. După această procedură, dacă doriți să evacuați apa fără centrifugarea rufelor, apăsați butonul Pornire/Pauză. Programul se va relua și se va termina după evacuarea apei.

Pentru centrifugarea hainelor ținute în apă, reglați Viteza de Centrifugare și apăsați butonul Pornire/Pauză. Programul va reporni. Apa este evacuată, rufe sunt centrifugate și programul se încheie.

6.8 Selectarea funcției auxiliare

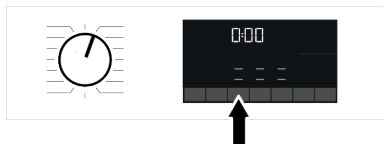

Selecțați funcțiile auxiliare dorite înainte de începerea programului. În momentul în care un program este selectat, pictogramele simbolului funcțiilor auxiliare care pot fi selectate simultan, vor ilumina.



Când este apăsat un buton pentru funcția auxiliară care nu poate fi selectat în programul actual, mașina de spălat va emite un sunet de avertizare.

Unele funcții nu pot fi selectate împreună. Dacă o funcție auxiliară secundă intră în conflict cu prima funcție care este selectată înainte de pornirea mașinii, prima funcție selectată va fi anulată, iar a doua funcție selectată va rămâne activă. O funcție auxiliară care nu este compatibilă cu programul nu poate fi selectată (vezi „tabel programe și consum”)

Unele programe au funcții auxiliare care trebuie utilizate împreună. Aceste funcții nu pot fi anulate.

6.8.1 Funcții auxiliare

• Rapid/Intens

Cu această funcție puteți reduce sau crește perioada programului. În funcție de selecția programului, pot fi diferențe de timp în sensul creșterii sau reducerii. În cazul în care ledul RAPID sau INTENSIV nu se aprinde, se afișează durata corespunzătoare programului pentru îmbrăcăminte/rufe cu nivel normal de murdărire.

În funcție de programul ales, caracteristica intensivă poate fi selectată automat. În acest caz, LED-ul de pe panou pentru modul intensiv se va aprinde. Când spălați

rufe foarte murdare, puteți utiliza funcția Intensivă pentru a obține o performanță îmbunătățită de spălare.

Pentru rufe ușor murdare, puteți reduce timpul de spălare prin apăsarea butonului Rapid/Intensiv în cazul programelor pentru care este selectată intensitatea. Dacă apăsați butonul o dată, LED-ul se va stinge și veți ajunge la durata potrivită programului, pentru îmbrăcăminte/rufe dumneavoastră cu un nivel normal de murdărie. Când apăsați a doua oară același buton, LED-ul se va aprinde, timpul se va reduce puțin și va fi afișată durata minimă a programului potrivită pentru rufe dumneavoastră ușor murdare. Când această funcție este selectată, durata programelor poate fi redusă la 50%. În timp ce durata se reduce, datorită etapelor optimizate pentru spălare, mobilității și consumului optim de apă dar și al mecanicii de calitate ridicată, se obțin performanțe înalte de spălare.

• Abur

Această funcție ajută la reducerea șifonării rufelor dumneavoastră din bumbac, material sintetic sau amestec, reducând timpii pentru călcare, și îndepărtează petele prin înmuierea acestora.

* În circumstanțele în care funcția de abur este aplicată la finalizarea programului de spălare, rufe dumneavoastră pot fi mai calde la finalul spălării. Aceasta este o situație firească datorită condițiilor de operare ale programului.



Când activați funcția cu abur, nu utilizați detergent lichid dacă nu este prezent recipientul de detergent sau caracteristica de dozare a detergentului. Există riscul de pătare a hainelor.

• Funcții suplimentare pentru apă

Această tastă de funcție auxiliară vă permite să selecțați funcțiile suplimentare de economisire a apei, pre-spălare și clătire suplimentară sau apă suplimentară, în

funcție de modelul mașinii. Puteți găsi informații detaliate despre selecție în descrierea funcției auxiliare respective.

• Economisirea apei

Selecțiați această funcție apăsând o dată tasta funcției suplimentare WaterMode pentru toate programele indicate ca selectabile în tabelul Program și Consum. Această funcție este destinată rufelor ușor murdare care necesită doar o cantitate mică de detergent (consultați "Sfaturi pentru o spălare corectă"). Aceasta permite o spălare ecologică prin reducerea cantității de apă utilizată, fără a diminua performanța de spălare.

• Clătire suplimentară

Puteți utiliza această funcție pentru toate programele indicate care pot fi selectate în tabelul Program și Consum. Selecțiați această funcție apăsând de două ori tasta WaterMode pentru programele în care poate fi selectată funcția suplimentară de economisire a apei sau apăsând o dată tasta WaterMode pentru programele în care nu poate fi selectată funcția suplimentară de economisire a apei.

Această funcție permite mașinii să efectueze o limpezire suplimentară față de limpezirea care a fost deja efectuată după spălarea principală. În acest mod, riscul ca pielea sensibilă (bebeluși, piele alergică etc.) să fie afectată de urmele minime de detergent de pe rufe poate fi redus.

6.8.2 Funcții/Programe selectate prin apăsarea tastelor de Funcție pentru 3 secunde

• Prespălare 3"

Această funcție poate fi selectată apăsând continuu butonul funcției auxiliare timp de 3 secunde

Prespălarea este necesară numai pentru haine foarte murdare. Neutilizarea funcției „Prespălare” va economisi energie, apă, detergent și timp.

• Blocare pentru copii

Folosiți funcția Child Lock (Blocare acces copil) pentru a evita modificarea setărilor de către copii. Prin urmare puteți evita orice modificări în funcționarea programului.



Puteți porni sau opri mașina utilizând butonul Pornit / Oprit în momentul în care funcția Blocare copii este activă. În momentul în care reporniți mașina, programul se va relua de unde s-a oprit. În momentul în care opțiunea Blocare copii este activată, se emite un avertisment audio dacă butoanele sunt apăsate. Avertismentul audio va fi anulat dacă butoanele sunt apăsate de cinci ori consecutiv.

Pentru activarea funcției de blocare pentru copii:

Apăsăți și mențineți butonul funcției auxiliare timp de 3 secunde. După ce numărătoarea inversă „3-2-1” de pe ecran este finalizată, simbolul pentru blocare acces copil apare pe ecran. La afișarea acestui avertisment, puteți elibera butonul funcției auxiliare nr. 3.

Pentru dezactivarea funcției de blocare pentru copii:

Apăsăți și mențineți butonul funcției auxiliare timp de 3 secunde. După ce numărătoarea inversă „3-2-1” de pe ecran este finalizată simbolul pentru blocare acces copil dispare de pe ecran.

6.9 Timpul de finalizare

Afișarea timpului

Când este selectată funcția pentru timp de finalizare, timpul rămas până la activarea programului, este afișat precum 1h, 2h, iar după ce programul s-a activat timpul rămas până la finalizare va fi afișat în ore și minute ca de exemplu 01:30.

i Timpul programului poate să difere de valorile din „Tabelul de program și consum” depinzând de presiunea, duritatea și temperatura apei, temperatura ambientală, cantitatea și tipul rufelor, funcțiile auxiliare selectate și schimbările în tensiunea normală.
După o anumită perioadă în care funcția pentru timp de finalizare este activată, mașina comută în modul standby și unele LED-uri de pe ecran sunt stinse. Dacă există opțiuni introduse de utilizator, LED-urile se vor aprinde din nou.

Cu funcția End Time(Timp de finalizare), timpul de finalizare a programului poate fi setat până la 24 de ore. După ce apăsați butonul Timp de finalizare, este afișat timpul estimat până la finalizarea programului. Dacă funcția Timp de Finalizare este configurată, indicatorul Timp de finalizare este iluminat.

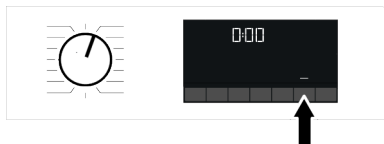

Pentru ca funcția Timp de finalizare să fie activată și programul să fie finalizat la sfârșitul perioadei specificate, dumneavoastră trebuie să apăsați butonul Pornire / Pauză după reglarea timpului.

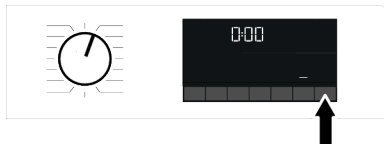

Dacă doriți să anulați funcția Timp de finalizare, apăsați butonul On/Off (Pornire/Oprire) pentru a opri și reporni mașina.

i Când ați activat funcția Timp de Finalizare, nu adăugați detergent lichid în compartimentul de detergent pudră nr. 2. Există riscul de pătare a hainelor.

1. Deschideți ușa de încărcare, introduceți rufele și adăugați detergentul etc.
2. Selectați programul de spălare, temperatura, viteza de centrifugare și, dacă este necesar, funcțiile auxiliare.
3. Setați timpul de finalizare dorit apăsând butonul Timp de finalizare. Indicatorul Timp de finalizare se aprinde.
4. Apăsați Start/Pauză Începe numărătoarea inversă.

i În timpul numărătorii inverse pot fi adăugate rufe în mașină. La finalizarea numărătorii inverse, indicatorul Timp de finalizare se oprește, ciclul de spălare începe și pe ecran apare timpul pentru programul selectat.

6.10 Pornirea programului

1. Apăsați Pornire/Pauză pentru pornirea programului.

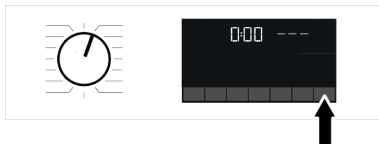

2. Butonul Pornire / Pauză care a fost închis înainte, începe să lumineze încet, indicând începerea programului.
3. Ușa de serviciu este blocată. Simbolul Ușă blocată apare pe ecran după ce ușa de încărcare este blocată.
4. Luminile indicatorului urmărire program, de pe ecran, vor prezenta pasul curent al programului.

6.11 Blocarea ușii de încărcare

Ușa de serviciu a mașinii are un sistem de blocare care împiedică deschiderea ușii de încărcare în cazul în care nivelul apei este nepotrivit.

Simbolul „Ușă blocată” apare pe ecran în momentul când ușa de încărcare este blocată.



Deschiderea ușii de încărcare în cazul unei căderi de curent:



În caz de pană de curent, puteți folosi mânerul de urgență al ușii de încărcare de sub capacul filtrului pompei, pentru a deschide manual ușa de încărcare.



Pentru a evita supra încălzirea apei înainte de a deschide ușa de încărcare, asigurați-vă că nu există apă în interiorul mașinii.

1. Opriti și scoateți aparatul din priză.
2. Deschideți capacul filtrului pompei.

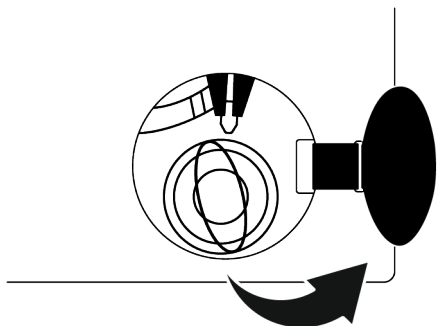

3. Trageți în jos cu o unealtă mânerul de urgență al ușii de încărcare, și eliberați. Apoi, deschideți, ușa de încărcare.
4. Dacă ușa de încărcare nu se deschide, repetați pasul anterior.

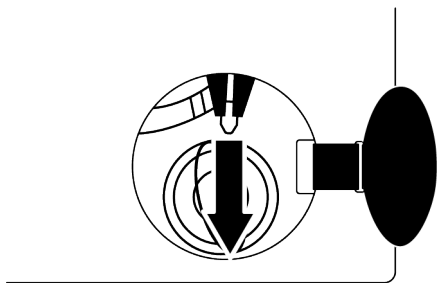

6.12 Modificarea selecțiilor după începerea programului

RO

Adăugarea rufelor după pornirea programului:

Dacă nivelul apei din mașină este potrivit când apăsați butonul Pornire/Pauză, blocarea ușii va fi dezactivată și ușa se va deschide, permițându-vă să adăugați articole de îmbrăcăminte. Pictograma de blocare a ușii de pe ecran se stinge când blocarea ușii este dezactivată. După adăugarea articolelor de îmbrăcăminte, închideți ușa și apăsați din nou butonul Pornire / Pauză pentru a relua ciclul de spălare.

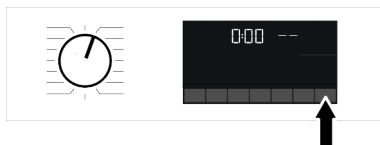

Dacă nivelul apei din mașină nu este potrivit când apăsați butonul Pornire/Pauză, blocarea ușii nu poate fi dezactivată și simbolul de blocare a ușii rămâne aprins pe ecran.



Dacă temperatura apei din mașină este mai mare de 50°C, nu puteți dezactiva blocarea ușii din motive de siguranță, chiar dacă nivelul apei este potrivit.

Comutarea mașinii în modul pauză:

Apăsați butonul Pornire/Pauză pentru a comuta mașina în modul pauză. Simbolul Pauză va clipi pe ecran.

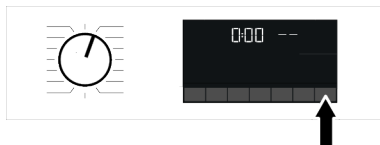

Modificarea selecției programului după începerea programului:

Este permisă schimbarea programului în timpul acționării programului curent exceptând situația în care funcția Child Lock (Blocare acces copil) este activată. Această acțiune va anula programul curent.



Programul selectat pornește din nou.

Modificarea funcției auxiliare, vitezei și temperaturii:

În funcție de faza în care a ajuns programul, puteți anula sau activa funcțiile auxiliare. Consultați, „Selectarea funcțiilor auxiliare”. De asemenea, puteți modifica setările de viteză și temperatură. Consultați, „Selectare viteză centrifugare” și „Selectare temperatură”.



Ușa de încărcare nu se va deschide dacă temperatura apei din mașină este ridicată sau nivelul apei este deasupra pragului de deschidere a ușii.

6.13 Anularea programului

Programul este anulat atunci când butonul pentru selecția programului este rotit la un program diferit sau mașina este oprită și repornită cu ajutorul butonului de selectare a programului

7 Întreținerea și curățarea



Vă rugăm să citiți mai întâi „Instrucțiunile pentru siguranță”!

Durata de viață a produsului se prelungeste și problemele frecvente se vor reduce dacă este curățat la intervale regulate.

7.1 Curățarea sertarului pentru detergent

Curățați periodic (odată la fiecare 4 până la 5 cicluri de spălare) sertarul pentru detergent așa cum este prezentat mai jos, pentru prevenirea depunerilor de detergent praf.

Curățați sifonul dacă s-a acumulat apă în exces sau a rămas un amestec de balsam în compartimentul pentru balsam.



Dacă rotiți butonul de selectare a programului când funcția Blocare acces copil este activată, programul nu se va anula. Mai întâi trebuie să anulați funcția Blocare acces copil.
Dacă doriți să deschideți ușa de încărcare după ce ați anulat programul, dar nu este posibil să o deschideți deoarece nivelul apei din mașină este deasupra pragului de deschidere a ușii, rotiți butonul Selectare program către programul Pompă+Centrifugare și evacuați apa din mașină.

6.14 Finalizarea programului

În momentul când programul este finalizat, simbolul Finalizare apare pe ecran. Dacă nu apăsați vreun buton timp de 10 minute, mașina va comuta către modul OFF (OPRIT). Ecranul și toți indicatorii sunt opriți.

Pașii finalizați ai programului vor fi afișați dacă apăsați butonul Pornit/Oprit.

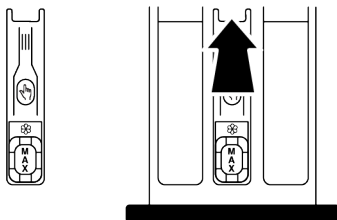

1. Apăsați pe partea marcată a sifonului din compartimentul pentru balsam apoi trageți sertarul spre dumneavoastră pentru a îl scoate.
2. Ridicați și îndepărtați sifonul din spate așa cum este prezentat.
3. Limpeziți sertarul și sifonul în chiuvetă cu apă caldă din abundență. Folosiți mănuși sau o perie potrivită pentru a evita contactul reziduurilor din sertar cu pielea dumneavoastră.

4. După curățare potriviți ferm sertarul și sifonul înapoi în mașină.

7.2 Curățarea ușii de încărcare și a tamburului

Pentru mașinile cu un program de curățare a tamburului, consultați secțiunea Utilizarea produsului.



Repetăți procesul de Curățare tambur la fiecare 2 luni.
NOTIFICARE: Folosiți o soluție anticalcar adecvată pentru mașini de spălat.

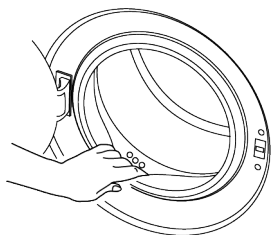

După fiecare spălare, asigurați-vă că în produs nu au rămas substanțe străine. Dacă orificiile din burduful ușii prezentate în imagine sunt înfundate, eliberați-le folosind o scobitoare. Obiectele metalice străine vor provoca pete de rugină în tambur. Curățați petele de pe suprafața tamburului folosind substanțe de curățare pentru oțel inoxidabil. Nu folosiți bureți de oțel sau sârmă. Acestea vor deteriora suprafețele vopsite, cromate și din plastic. Vă recomandăm să ștergeți burduful ușii cu o cârpă uscată și curată la finalizarea programului. Astfel vor fi înlăturate reziduurile de pe burduful ușii mașinii dumneavoastră de spălat și se va preveni astfel apariția mirosurilor neplăcute.

7.3 Curățarea corpului și panoului de comandă

Ștergeți corpul produsului folosind apă cu săpun sau detergent ușor tip gel non-coroziv dacă este necesar, și uscați-l cu un material textil moale.

Pentru curățarea panoului de control, utilizați doar un material textil moale și umed. Nu utilizați produse de curățare care conțin înălbitor.

7.4 Curățarea filtrelor de alimentare cu apă

Există un filtru la capătul fiecărei valve de admisie a apei montată în partea posterioară a mașinii și, de asemenea, la capătul fiecărui furtun de admisie a apei unde acestea se conectează la robinet. Aceste filtre previn pătrunderea substanțelor străine și impurităților din apă în produsul dumneavoastră. Filtrele trebuie curățate dacă sunt murdare.

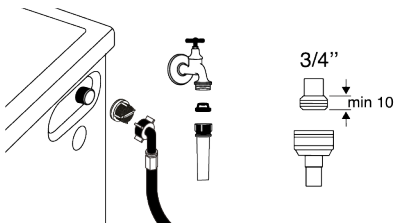

1. Închideți robinetele.
2. Demontați piulițele furtunurilor de alimentare cu apă pentru a putea accesa filtrele racordurilor de alimentare cu apă și pentru a le curăța cu o perie potrivită. Dacă filtrele sunt prea murdare, scoateți-le din poziție cu un clește și curățați-le.
3. Scoateți filtrele și garniturile din capetele plate ale furtunurilor de alimentare cu apă și curățați-le foarte bine sub jet de apă.
4. Montați la loc cu grijă garniturile și filtrele și strângeți manual piulițele acestora.

7.5 Evacuarea apei rămase și curățarea filtrului pompei

Sistemul de filtre al produsului dumneavoastră previne înfundarea rotorului pompei cu obiecte solide cum ar fi nasturii, monedele și fibrele de țesături în

timpul evacuării apei în urma spălării. Astfel, apa va fi evacuată fără probleme și durata de funcționare a pompei va crește. Dacă produsul nu evacuează apa din interior, filtrul pompei este înfundat. Filtrul trebuie curățat de fiecare dată când este înfundat sau la fiecare 3 luni. Pentru curățarea filtrului pompei, mai întâi trebuie evacuată apa.

Suplimentar, înainte ca produsul să fie transportat (de exemplu atunci când vă mutați în altă locuință) apa trebuie evacuată în totalitate.



NOTIFICARE:

Impuritățile rămase în filtrul pompei pot deteriora produsul dumneavoastră sau pot cauza zgomote deranjante.

În zonele cu probabilitate de îngheț, atunci când produsul nu este folosit, robinetul trebuie închis, sistemul de furtunuri trebuie îndepărtat iar apa din interior trebuie evacuată.

După fiecare utilizare, închideți robinetul la care este conectat furtunul principal.

Pentru a curăța filtrul murdar și pentru a evacua apa:

1. Decuplați produsul de la priză pentru a întrerupe alimentarea cu energie.



Temperatura apei din interiorul produsului poate ajunge până la 90 °C. Pentru a evita riscul de opărire, curățați filtrul numai după ce apa din produs s-a răcit

2. Deschideți capacul filtrului.

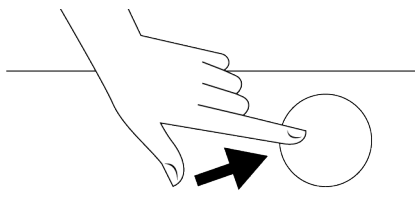

3. Urmați procedurile de mai jos pentru evacuarea apei.

Dacă produsul nu este prevăzut cu un furtun pentru evacuarea apei în caz de urgență, pentru a evacua apa procedați astfel:

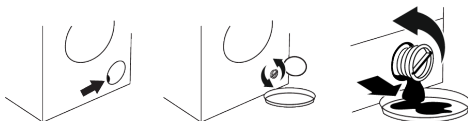

- Amplasați un recipient mare la capătul furtunului pentru a capta apa scursă din filtru.
 - Când filtrul pompei începe să prezinte scurgeri de apă, slăbiți-l prin rotire (în sens invers acelor de ceasornic) Direcționați apa care se scurge în recipientul din fața filtrului. Să aveți la îndemână o cârpă pentru a șterge stropii de apă.
 - Când apa se scurge din produs, rotiți complet filtrul pompei și îndepărtați-l.
1. Curățați reziduurile din filtru precum și fibrele din jurul rotorului pompei, dacă este cazul.
 2. Înlocuiți filtrul.
 3. În cazul în care capacul filtrului este compus din două bucăți, închideți-l apăsând lamela. Dacă este fabricat dintr-o singură piesă, mai întâi fixați lamelele pe partea interioară în locul lor și apoi apăsați pe partea superioară pentru a închide.

8 Depanare



Vă rugăm să citiți mai întâi „Instrucțiunile pentru siguranță”!

Programele nu pornesc după ce ușa de serviciu este închisă.

- Butonul Pornire/Pauză/Anulare nu a fost apăsat. >>> Apăsați butonul Pornire/Pauză/Anulare.
- În caz de încărcare excesivă închiderea ușii poate fi dificilă. >>> Reduceți cantitatea de rufe și verificați că ușa se închide în mod corespunzător.

Programul nu poate fi pornit sau selectat.

- Produsul s-a comutat în modul de protecție a mașinii din cauza unei probleme de alimentare (tensiune, presiune apă etc.). >>> În funcție de modelul produsului, selectați alt program prin rotirea butonului Program Selection (Selecție program) sau pentru anularea unui program apăsați continuu pentru 3 secunde butonul On/Off (Pornit/Oprit). Programul anterior va fi anulat. Observați Anularea programului [► 32]

Apă în interiorul mașinii de spălat.

- Este posibil ca în mașină să existe apă rămasă din timpul proceselor de control al calității. >>> Aceasta nu este o defecțiune; apa nu este periculoasă pentru mașină.

Mașina nu se alimentează cu apă.

- Robinetul este închis. >>> Deschideți robinetii.
- Furtunul de alimentare cu apă este îndoit. >>> Neteziți furtunul.
- Filtrul de alimentare cu apă este înfundat. >>> Curățați filtrul.
- Ușa de serviciu nu este închisă. >>> Închideți ușa.

Mașina nu evacuează apă.

- Furtunul de evacuare al apei este înfundat sau răsucit. >>> Curățați sau întindeți furtunul.
- Filtrul pompei este înfundat. >>> Curățați filtrul pompei.

Mașina vibrează sau face zgomot.

- Mașina nu este echilibrată. >>> Reglați picioarele de pentru a echilibra produsul.
- O substanță solidă a pătruns în filtrul pompei. >>> Curățați filtrul pompei.

- Bolțurile de fixare pentru transport nu au fost demontate. >>> Demontați bolțurile de fixare pentru transport.
- Cantitatea de rufe din mașină este prea mică. >>> Adaugați mai multe rufe în mașină.
- O cantitate excesivă de rufe a fost introdusă în mașină. >>> Scoateți o parte din rufele din mașină sau distribuiți-le manual în mașină pentru a o echilibra.
- Produsul se sprijină de un articol rigid. >>> Asigurați-vă că mașina nu se sprijină de alte obiecte.

Există scurgere de apă prin partea inferioară a mașinii.

- Furtunul de evacuare al apei este înfundat sau răsucit. >>> Curățați sau întindeți furtunul.
- Filtrul pompei este înfundat. >>> Curățați filtrul pompei.

Mașina s-a oprit imediat după începerea programului.

- Mașina de spălat s-a oprit temporar din cauza tensiunii joase. >>> Își va relua programul când tensiunea va ajunge la un nivel normal.

Mașina evacuează apa imediat după alimentare.

- Furtunul de evacuare nu se află la înălțimea potrivită. >>> Conectați furtunul de evacuare conform instrucțiunilor din manualul de utilizare.

În timpul spălării nu se vede apa din mașină.

- Apa se află în partea invizibilă a produsului. >>> Aceasta nu este o defecțiune.

Ușa de serviciu nu poate fi deschisă.

- Blocarea ușii de serviciu este activată datorită nivelului apei din produs. >>> Evacuați apa folosind programul Evacuare sau Centrifugare.
- Mașina încălzește apa sau este în etapa de centrifugare. >>> Așteptați terminarea programului.

- Ușa de serviciu poate fi blocată de presiunea exercitată asupra sa. >>> Prindeți mânerul și împingeți și trageți de ușă pentru a o elibera și a o deschide.
- Dacă nu este alimentată, ușa de serviciu a mașinii nu se va deschide. >>> Pentru a deschide ușa de serviciu, deschideți capacul filtrului pompei și trageți mânerul de urgență poziționat în partea din spate a acestui capac. Observați Blocarea ușii de încărcare ► 30]

Spălarea durează mai mult decât este specificat în manualul de utilizare. (*) (*)

- Presiunea apei este scăzută. >>> Mașina așteaptă până când este alimentată cu o cantitate suficientă de apă, pentru a preveni scăderea calității spălării din cauza unei cantități insuficiente de apă. Prin urmare, durata programului de spălare crește.
- Tensiunea este scăzută. >>> Când tensiunea este joasă, durata programului de spălare este prelungită pentru a evita spălarea necorespunzătoare.
- Temperatura de intrare a apei este scăzută. >>> Durata de încălzire a apei crește în sezonul rece. De asemenea, durata programului de spălare crește pentru a evita spălarea necorespunzătoare.
- Numărul de limpeziri și/sau cantitatea de apă de limpezire s-a mărit. >>> Mașina crește cantitatea de apă de limpezire în momentul când este necesară o limpezire bună și adaugă un pas suplimentar de limpezire dacă este necesar.
- A apărut o spumă excesivă și sistemul automat de absorbție a spumei a fost activat datorită unei utilizări excesive a detergentului. >>> Folosiți cantitatea recomandată de detergent.

Durata programului nu efectuează numărătoarea inversă. (Pe modelele cu ecran) (*)

- Cronometrul se poate opri în timpul alimentării cu apă. >>> Indicatorul cronometrului nu arată numărătoarea inversă până când mașina nu este

alimentată cu o cantitate suficientă de apă. Mașina va aștepta până când există o cantitate suficientă de apă pentru a evita spălarea necorespunzătoare cauzată de lipsa apei. Indicatorul cronometrului va relua numărătoarea inversă ulterior.

- Cronometrul se poate opri în timpul încălzirii apei. >>> Indicatorul cronometrului nu va acționa numărătoarea inversă decât în momentul în care mașina ajunge la temperatura selectată.
- Cronometrul se poate opri în timpul etapei de centrifugare. >>> Sistemul de detectare automată a dezechilibrării a fost activat datorită distribuției inegale a rufelor în mașină.

Durata programului nu efectuează numărătoarea inversă. (*)

- Există o distribuție inegală în mașină. >>> Sistemul de detectare automată a dezechilibrării a fost activat datorită distribuției inegale a rufelor în mașină.

Mașina nu se comută la pasul de centrifugare. (*)

- Există o distribuție inegală în mașină. >>> Sistemul de detectare automată a dezechilibrării a fost activat datorită distribuției inegale a rufelor în mașină.
- Mașina nu centrifughează dacă apa nu este evacuată complet. >>> Verificați filtrul și furtunul de evacuare.
- A apărut o spumă excesivă și sistemul automat de absorbție a spumei a fost activat datorită unei utilizări excesive a detergentului. >>> Folosiți cantitatea recomandată de detergent.

Performanța de spălare este slabă: Rufe devin gri. ()**

- A fost folosită o cantitate insuficientă de detergent pe o perioadă îndelungată de timp. >>> Folosiți cantitatea de detergent recomandată în funcție de duritatea apei și cantitatea de rufe.

- Spălarea a fost efectuată la temperaturi scăzute pe o perioadă lungă de timp. >>> Selectați temperatura corespunzătoare pentru rufe care urmează a fi spălate.
- Cantitate insuficientă de detergent este folosită împreună cu apa dură. >>> Utilizarea unei cantități insuficiente de detergent în apa dură provoacă aderarea reziduurilor la rufe, care devin gri în timp. După apariția nuanței de gri, aceasta este dificil de îndepărtat. Folosiți cantitatea de detergent recomandată în funcție de duritatea apei și cantitatea de rufe.
- Este utilizată o cantitate prea mare de detergent. >>> Folosiți cantitatea de detergent recomandată în funcție de duritatea apei și cantitatea de rufe.

Performanța de spălare este slabă: Petele persistă sau rufele nu sunt albite. ()**

- A fost utilizată o cantitate insuficientă de detergent. >>> Folosiți cantitatea de detergent recomandată în funcție de duritatea apei și cantitatea de rufe.
- A fost încărcată o cantitate excesivă de rufe. >>> Nu încărcăți produsul în exces. Introduceți cantitățile recomandate în „Tabel de programe și consum”.
- Selectare incorectă a programului și a temperaturii. >>> Selectați programul și temperatura corespunzătoare pentru rufe care urmează a fi spălate.
- Este utilizat un tip incorect de detergent. >>> Folosiți detergent original potrivit cu produsul.
- Este utilizată o cantitate prea mare de detergent. >>> Introduceți detergentul în compartimentul corect. Nu amestecați înălbitorul cu detergentul.

Performanța de spălare este slabă: Petele uleioase apărute pe rufe. ()**

- Tamburul nu a fost curățat în mod regulat. >>> Curățați regulat tamburul. Pentru această procedură, consultați Curățarea ușii de încărcare și a tamburului [► 33]

Performanța de spălare este slabă: Rufe au un miros neplăcut. ()**

- Pe tambur s-au format mirosuri și straturi de bacterii în urma spălării continue la temperaturi joase și/sau cu programe scurte. >>> Lăsați compartimentul pentru detergent și ușa de serviciu întredeschise după fiecare spălare. Astfel, se va evita formarea unui mediu umed în mașină, favorabil bacteriilor.

Culoarea rufelor este decolorată. ()**

- A fost încărcată o cantitate excesivă de rufe. >>> Nu încărcare produsul în exces.
- Detergentul folosit este umed. >>> Păstrați detergentul într-un recipient închis și uscat și nu îl expuneți la temperaturi excesive.
- O temperatură mai ridicată este selectată. >>> Selectați programul și temperatura în funcție de tipul și gradul de murdărire al rufelor.

Mașina de spălat nu limpezește bine.

- Cantitatea, marca și condițiile de depozitare ale detergentului folosit sunt inadecvate. >>> Folosiți detergentul potrivit pentru mașina de spălat și rufele dumneavoastră. Păstrați detergentul într-un recipient închis și uscat și nu îl expuneți la temperaturi excesive.
- Detergentul a fost introdus în compartimentul incorect. >>> Dacă detergentul este introdus în compartimentul de prespălare fără a fi selectat ciclul de prespălare, mașina va introduce în cuvă acest detergent în timpul etapei de clătire sau tratare cu balsam. Introduceți detergentul în compartimentul corect.
- Filtrul pompei este înfundat. >>> Verificați filtrul.
- Furtunul de evacuare este îndoit. >>> Verificați furtunul de evacuare.

Rufe devin rigide după spălare. ()**

- A fost utilizată o cantitate insuficientă de detergent. >>> Folosirea unei cantități insuficiente de detergent în apa dură

poate duce în timp la rigidizarea rufelor. Folosiți cantitatea de detergent recomandată în funcție de durezza apei.

- Detergentul a fost introdus în compartimentul incorect. >>> Dacă detergentul este introdus în compartimentul de prespălare fără a fi selectat ciclul de prespălare, mașina va introduce în cuvă acest detergent în timpul etapei de clătire sau tratare cu balsam. Introduceți detergentul în compartimentul corect.
- Detergentul s-a amestecat cu balsamul. >>> Nu amestecați balsamul cu detergentul. Curățați și spălați sertarul cu apă fierbinte.

Rufele nu miros ca balsamul. ()**

- Detergentul a fost introdus în compartimentul incorect. >>> Dacă detergentul este introdus în compartimentul de prespălare fără a fi selectat ciclul de prespălare, mașina va introduce în tambur acest detergent în timpul etapei de limpezire sau tratare cu balsam. Curățați și spălați sertarul cu apă fierbinte. Introduceți detergentul în compartimentul corect.
- Detergentul s-a amestecat cu balsamul. >>> Nu amestecați balsamul cu detergentul. Curățați și spălați sertarul cu apă fierbinte.

Reziduuri de detergent în sertarul de detergent. ()**

- Detergentul a fost introdus în sertarul ud. >>> Uscați sertarul pentru detergent înainte de a introduce detergentul.
- Detergentul s-a umezit. >>> Păstrați detergentul într-un recipient închis și uscat și nu îl expuneți la temperaturi excesive.
- Presiunea apei este scăzută. >>> Verificați presiunea apei.
- Detergentul din compartimentul principal de spălare s-a umezit în timpul alimentării cu apă pentru prespălare. Orificiile din compartimentul pentru detergent sunt blocate. >>> Verificați orificiile și defundați-le dacă este cazul.

- Există o problemă cu valvele sertarului pentru detergent. >>> Contactați un agent de service autorizat.
- Detergentul s-a amestecat cu balsamul. >>> Nu amestecați balsamul cu detergentul. Curățați și spălați sertarul cu apă fierbinte.
- Tamburul nu a fost curățat în mod regulat. >>> Curățați regulat tamburul. Pentru această procedură, consultați Curățarea ușii de încărcare și a tamburului [► 33]

Se formează spumă în exces în mașină. ()**

- Se folosesc detergenți necorespunzători pentru mașina de spălat. >>> Folosiți detergent corespunzător pentru mașina de spălat.
- Este utilizată o cantitate prea mare de detergent. >>> Folosiți numai cantitatea recomandată de detergent.
- Detergentul a fost păstrat în condiții improprie. >>> Păstrați detergentul într-un recipient închis și la loc uscat. Nu păstrați detergentul în locuri excesiv de călduroase.
- Se generează spumă excesivă din cauza texturii țesăturilor cu ochiuri cum ar fi tulumul. >>> Folosiți cantități reduse de detergent pentru acest tip de materiale.
- Detergentul a fost introdus în compartimentul incorect. >>> Asigurați-vă că puneți detergentul în compartimentul corespunzător.
- Se alimentează prea rapid cu balsam. >>> Posibilă problemă cu valvele sau dozatorul de detergent. Contactați un agent de service autorizat.

Spuma se revarsă din sertarul detergentului.

- A fost folosit prea mult detergent. >>> Amestecați o lingură de balsam cu ½ litru de apă și turnați-l în compartimentul principal al sertarului pentru detergent. >>> Introduceți detergentul potrivit în mașină pentru programe și cantitatea maximă indicată în "Tabelul de programe și consum". Dacă utilizați substanțe

chimice suplimentare (agenți de eliminat pete, înălbitori etc.), reduceți cantitatea de detergent.

Rufele rămân umede la finalizarea programului. (*)

- A apărut o spumă excesivă și sistemul automat de absorbție a spumei a fost activat datorită unei utilizări excesive a detergentului. >>> Folosiți cantitatea recomandată de detergent.

(*) Produsul nu se comută în etapa de centrifugare în momentul când rufele nu sunt distribuite în mod egal în tambur

pentru a preveni deteriorarea mașinii și afectarea mediului înconjurător. Rufe trebuie rearanjate și recentrifugate.

(**) Nu se aplică curățarea regulată a tamburului. Curățați regulat tamburul. Observați Curățarea ușii de încărcare și a tamburului [► 33]



Dacă nu puteți elimina problema, cu toate că urmăriți instrucțiunile din această secțiune, consultați dealerul dumneavoastră sau agentul de service autorizat. Nu încercați niciodată să reparați mașina defectă pe cont propriu.

9 DECLINAREA RESPONSABILITĂȚII/AVERTISMENT

Unele defecțiuni (simple) pot fi gestionate în mod adecvat de către utilizatorul final fără nicio problemă de siguranță sau utilizare nesigură, cu condiția ca acestea să fie efectuate în limitele și în conformitate cu instrucțiunile care urmează (consultați secțiunea „Auto-reparare”).

Prin urmare, cu excepția cazului în care se autorizează altfel în secțiunea „Auto-repararea” de mai jos, reparațiile se adresează reparatorilor profesioniști înregistrați pentru a evita problemele de siguranță. Un reparator profesionist înregistrat este un reparator profesionist căruia i s-a acordat acces de către producător la lista de instrucțiuni și piese de schimb ale acestui produs, în conformitate cu metodele prevăzute în Directiva 2009/125/CE.

Cu toate acestea, numai agentul de service (adică reparatorii profesioniști autorizați) pe care îl puteți contacta la numărul de telefon din manualul de utilizare/cardul de garanție sau prin intermediul distribuitorului autorizat poate furniza servicii în condițiile de garanție. Prin urmare, vă rugăm să rețineți că reparațiile efectuate de reparatori profesioniști (care nu sunt autorizați de Beko) **anulează garanția.**

Auto-repararea

Auto-repararea poate fi efectuată de către utilizatorul final în ceea ce privește următoarele piese de schimb: ușă, balamale și garnituri de ușă, alte garnituri, ansamblu de blocare a ușilor și periferice din plastic, cum ar fi dozatoarele de detergenti (o listă actualizată este de asemenea disponibilă în support.beko.com începând din 1 martie 2021)

În plus, pentru a asigura siguranța produsului și pentru a preveni riscul de vătămare corporală gravă, auto-repararea menționată va fi efectuată urmând instrucțiunile din manualul de utilizare pentru auto-reparare sau care sunt disponibile în support.beko.com Pentru siguranța dumneavoastră, deconectați produsul înainte de a încerca orice auto-reparare.

Repararea și încercările de reparare ale utilizatorilor finali cu piese care nu sunt incluse în această listă și/sau care nu respectă instrucțiunile din manualele de utilizare pentru auto-reparare sau care sunt disponibile în <variable linkid="120400652" name="1017">WebAdress</variable> , pot genera probleme de siguranță care nu pot fi atribuite către support.beko.com și vor anula garanția produsului.

Prin urmare, se recomandă insistent ca utilizatorii finali să se abțină de la încercarea de a efectua reparații care nu se

încadrează în lista menționată de piese de schimb, contactând în astfel de cazuri reparatori profesioniști autorizați sau reparatori profesioniști înregistrați. În caz contrar, astfel de încercări ale utilizatorilor finali pot cauza probleme de siguranță și pot deteriora produsul și, ulterior, pot cauza incendii, inundații, electrocutare și vătămări corporale grave.

De exemplu, dar fără a se limita la acestea, următoarele reparații trebuie adresate reparatorilor profesioniști autorizați sau reparatorilor profesioniști înregistrați:

motor, grup electropompă, placă principală, placă de motor, placă de afișare, încălzitoare etc.

Producătorul/vânzătorul nu poate fi tras la răspundere în niciun caz în care utilizatorii finali nu respectă cele de mai sus.

Valabilitatea pieselor de schimb ale mașinii de spălat sau a uscătorului de rufe pe care le-ați achiziționat este de 10 ani. În această perioadă, vor fi disponibile piese de schimb originale pentru menținerea mașinii a uscătorului de rufe în stare de funcționare bună.

Când aparatul este oprit, prin apăsarea mai lungă a butoanelor 1 și 2 pentru funcție auxiliară va fi afișată o numărătoare inversă 3-2-1, precum și ciclurile de spălare complete ale aparatului.

După afișarea ciclului de spălare complet, sunt afișate codurile de eroare, dacă există. Verificați informațiile de pe afișaj în tabelul de mai jos.

Informații pe afișaj	Cauză	Soluție
Eroare	Algoritmul de siguranță funcționează pe aparat.	Așteptați ca scrierea să treacă. După apăsarea butoanelor 1 și 2 pentru funcție auxiliară, verificați informațiile de pe afișaj.
SC	Plângerea dvs. nu este rezolvată în timpul verificării.	Apelați agentul de service autorizat.
E5	Filtrul pompei poate fi înfundat.	Curățați filtrul pompei. Consultați secțiunea „Evacuarea apei rămase și curățarea filtrului pompei”. Încercați la ciclul de rotație. Dacă problema nu este rezolvată, contactați departamentul de service.
E8	Este posibil ca mașina să nu preia apă.	<ul style="list-style-type: none"> • Deschideți robinetele. • Asigurați-vă că nu există avarii în urma transportului. • Verificați conexiunea furtunului de intrare a apei; dacă furtunul este îndoit, îndreptați-l. • Curățați filtrul pompei. Consultați secțiunea „Evacuarea apei rămase și curățarea filtrului pompei”. • Închideți capacul frontal al mașinii. Asigurați-vă că capacul este blocat. Pomii mașina încă o dată. Dacă problema nu este rezolvată, contactați departamentul de service.
E29	Produsul s-a comutat către modul de protecție a mașinii din cauza unei probleme de alimentare (tensiune, presiune apă etc.).	Pentru a anula programul, rotiți butonul de selectare a programului pentru a selecta alt program. Programul anterior va fi anulat. Consultați secțiunea „Anularea programului”. Dacă problema persistă, contactați departamentul de service.
E17	După finalizarea ciclului de spălare, mașina are spumă în exces în interior.	<ul style="list-style-type: none"> • Păstrați detergentul într-un recipient închis și la loc uscat. Nu păstrați detergentul în locuri excesiv de calduroase. • Folosiți cantități reduse de detergent pentru acest tip poros de rufe, cum este tulumul. • Utilizați o cantitate de detergent adecvată cantității de rufe și nivelului de pată. • Folosiți numai cantitatea recomandată de detergent. • Asigurați-vă că puneți detergentul în compartimentul corespunzător. • Utilizați programul Curățare tambur cu mașina goală. Consultați programul „Curățarea tamburului” Dacă mașina dvs. nu are programul de curățare a tamburului, puteți utiliza programul Bumbac 90C. <ul style="list-style-type: none"> • După utilizarea unui program scurt, fără detergent, verificați mașina. Dacă problema persistă, contactați departamentul de service.
E18	Ciclul de rotație nu este inițiat din cauza unui dezechilibru al mașinii.	Verificați rufele în mașină. Este posibil să nu fie suficientă cantitatea de rufe. Încercați prin creșterea cantității de rufe. Rufele pot cauza un dezechilibru; sortați rufele manual și distribuiți-le uniform în mașină. Încercați din nou la ciclul de rotație.
E12	Este posibil să existe apă în mașină.	Deconectați mașina. Este posibil să existe apă sub mașină. Curățați apa de sub mașină. Conectați din nou mașina. Încercați să utilizați un ciclu scurt. Dacă problema persistă sau observați scurgeri de apă de la unul dintre furtunuri, închideți supapele și contactați departamentul de service.
E27	Verificați evacuarea apei din mașină.	Consultați secțiunea „Conectarea furtunului de evacuare la canalizare”
E84	Conexiunea BLE nu poate fi stabilită.	Verificați, încercați să o conectați. Consultați secțiunea „Funcția HomeWhiz și funcția Remote Control”. Dacă problema persistă, contactați departamentul de service.

beiko

Пральна машина

Ръководство за употреба



BM3WFSU47415WB

BG

Моля, първо прочетете това ръководство за потребителя!

Уважаеми клиенти,







Благодарим Ви, че избрахте продукт на Веко . Надяваме се, че ще получите най-добрите резултати от Вашия продукт, който е произведен с високо качество и модерна технология. Затова, моля, прочетете внимателно цялото това ръководство за потребителя и всички други придружаващи го документи, преди да използвате продукта.

Следвайте всички предупреждения и информация в ръководството за потребителя. По този начин вие предпазвате себе си и продукта си от възможни опасности.

Пазете ръководството за потребителя. Ако предадете продукта на някой друг, дайте и ръководството за потребителя. Гаранционните условия, използването и методите за отстраняване на неизправности на вашия продукт са в ръководството за потребителя.

Символи и определения

В ръководството за потребителя се използват следните символи:

	Опасност, която може да доведе до смърт или нараняване.
	Важна информация или полезни съвети за използването.
	Прочетете ръководството за потребителя.
	Рециклируеми материали.
 	Предупреждение за гореща повърхност.
ВНИМАНИЕ!	Опасност, която може да доведе до материални щети на продукта или на околната среда

Съдържание

1	Инструкции за безопасност	44	6.4	Избор на програма	65
1.1	Предназначение	44	6.5	Програми	65
1.2	Безопасност на деца, уязвими лица и домашни любимци	44	6.6	Избор на температура	68
1.3	Електрическа безопасност	45	6.7	Избор на скорост на въртене	68
1.4	Безопасност при боравене	46	6.8	Избор на допълнителни функции	69
1.5	Безопасност при монтаж	46	6.8.1	Допълнителни функции	70
1.6	Оперативна безопасност	48	6.8.2	Функции/програми, избрани чрез натискане на функционалните клавиши за 3 секунди	71
1.7	Безопасност при поддръжка и почистване	49	6.9	Краен час	71
2	Важни инструкции за околната среда	50	6.10	Стартиране на програмата	72
2.1	Съответствие с Директивата за ОЕЕО	50	6.11	Заклучване на вратата	73
2.2	Информация за опаковката	50	6.12	Промяна на селекциите след стартиране на програмата	73
3	Технически спецификации	51	6.13	Отмяна на програмата	74
4	Монтаж	52	6.14	Край на програма	74
4.1	Подходящо място за монтаж	52	7	Поддръжка и почистване	74
4.2	Монтаж на капази на долния панел	52	7.1	Почистване на чекмеджето за перилен препарат	75
4.3	Сваляне на транспортните предпазни болтове	53	7.2	Почистване на зареждащата врата и барабана	75
4.4	Свързване към водоснабдяване	54	7.3	Почистване на корпуса и контролния панел	75
4.5	Свързване на дренажния маркуч към канализацията	54	7.4	Почистване на филтрите за всмукване на вода	75
4.6	Регулиране на стойките	55	7.5	Източване на останалата вода и почистване на филтъра на помпата	76
4.7	Електрическа връзка	55	8	Отстраняване на неизправности	77
4.8	Стартиране	55	9	ОТГОВОРНОСТ / ПРЕДУПРЕЖДЕНИЕ	81
5	Подготовка	56			
5.1	Сортиране на прането	56			
5.2	Подготовка на прането	56			
5.3	Съвети за пестене на енергия и вода	56			
5.4	Зареждане на прането	56			
5.5	Правилен товарен капацитет ...	57			
5.6	Използване на препарат и омекотител	57			
5.7	Съвети за ефективно пране	59			
5.8	Показана продължителност на програмата	60			
6	Експлоатация на продукта	61			
6.1	Контролен панел	61			
6.2	Символи на дисплея	62			
6.3	Таблица с програми и консумация	63			

1 Инструкции за безопасност

Този раздел включва инструкциите за безопасност, необходими за предотвратяване на риск от телесни наранявания или материални щети.

Нашата компания не носи отговорност за щети, които могат да възникнат, ако тези инструкции не бъдат спазени.

- Операциите по монтаж и ремонт винаги се извършват от оторизиран сервиз.
- Използвайте само оригинални резервни части и аксесоари.
- Не ремонтирайте и не подменяйте никакви компоненти на продукта, освен ако не е ясно посочено в ръководството за потребителя.
- Не променяйте продукта.

1.1 Предназначение

- Този продукт е проектиран за домашна употреба. Не е за търговски цели или не трябва да се използва извън предназначението му.
- Продуктът трябва да се използва само за пране и изплакване на пране, които са маркирани по съответния начин

- Този уред е предназначен за домакински и подобни приложения. Например;
 - Служебни кухни на магазини, офиси и други работни среди;
 - Ферми,
 - От клиенти на хотели, мотели и други съоръжения за настаняване
 - Къщи за гости, хостел-подобни среди
 - Общи части на жилищни блокове или перални

1.2 Безопасност на деца, уязвими лица и домашни любимци

- Този продукт може да се използва от деца на възраст над 8 години и лица с недоразвити физически, сетивни или умствени способности или с липса на опит и знания, ако са били под наблюдение или инструкции относно използването на уреда по безопасен за продукта начин и включените опасности.
- Деца под 3-годишна възраст трябва да се държат далеч, освен ако не се наблюдават непрекъснато.

- Електрическите продукти са опасни за деца и домашни любимци. Децата или домашните любимци не трябва да си играят, да се катерят отгоре или да влизат вътре в продукта. Проверете продукта от вътре преди употреба.
- Използвайте защита за деца, за да предотвратите намесата на децата при продукта.
- Не забравяйте да затворите вратата за зареждане, когато напускате стаята, където се намира продуктът. Децата и домашните любимци могат да се заключат вътре и да се удавят.
- Децата не трябва да извършват дейности по почистване и поддръжка на потребителя без надзор на възрастен.
- Пазете опаковъчните материали далеч от деца. Опасност от нараняване и задушаване.
- Пазете всички почистващи препарати и добавки, използвани за продукта, далеч от достъпа на деца.
- Изрежете захранващия кабел и счупете и деактивирайте заключващия механизъм на вратата за

зареждане, преди да изхвърлите продукта за безопасност на децата.



1.3 Електрическа безопасност

- Продуктът трябва да бъде изключен по време на инсталацията, поддръжката, почистването и ремонта.
- Ако захранващият кабел е повреден, той трябва да бъде заменен от оторизиран сервиз, за да се избегнат възможни рискове.
- Не пъхайте захранващия кабел под и зад продукта. Не поставяйте тежки предмети върху захранващия кабел. Не прегъвайте, смачквайте и не приближавайте захранващия кабел към източници на топлина.
- Не използвайте удължителен кабел, щепсел или адаптер за работа с вашия продукт.
- Щепселът трябва да бъде лесно достъпен. Ако това не е възможно, на електрическата инсталация трябва да има механизъм, който отговаря на електрическото законодателство и който изключва всички клеми от електрическата мрежа

(предпазител, превключвател, главен превключвател и т.н.).

- Не пипайте щепсела с мокри ръце.
- Когато изключвате уреда от контакта, не дръжте захранващия кабел, а щепсела.
- Уверете се, че щепселът не е мокър, мръсен или прашен.

1.4 Безопасност при боравене

- Изключете продукта от контакта, преди да го преместите, отстранете изхода за вода и връзките на водопровода. Източете водата, останала вътре в продукта.
- Продуктът е тежък, не го местете сами. Не дръжте екструдиралите части като вратата за зареждане на прането, за да повдигнете и преместите продукта. Горната тава трябва да бъде здраво закрепена при преместване.
- Вашият продукт е тежък; трябва да се носи внимателно от двама души, ако има стълбище. Това може да причини наранявания, ако продуктът

ви падне върху вас. Не удряйте и не изпускате продукта, докато го носите.

- Носете продукта в изправено положение.
- Уверете се, че маркучите, както и захранващият кабел не са сгънати, притиснати или смачкани, след като продуктът е поставен на мястото си след процедурите по монтаж или почистване.

1.5 Безопасност при монтаж

- Проверете информацията в ръководството и инструкциите за монтаж, за да подготвите продукта за монтаж и се уверете, че електрическата мрежа, мрежата за чиста вода и изходът за вода са подходящи. Ако не, обадете се на квалифициран електротехник и водопроводчик, за да ги накарате да предприемат необходимите мерки. Тези операции са отговорност на клиента.
- Проверете за повреди по продукта, преди да го инсталирате. Не монтирайте продукта, ако е повреден.
- Може да се получат наранявания, ако ръцете се поставят в непокрити

- слотове. Затворете отворите на транспортните болтове за безопасност с пластмасови тапи.
- Не монтирайте и не оставяйте продукта на места, където той може да бъде изложен на външни условия на околната среда.
 - Не монтирайте продукта на места, където температурата пада под 0°C.
 - Не поставяйте продукта върху килим или подобна повърхност. Това би създавало опасност от пожар, тъй като не може да получава въздух отдолу.
 - Поставете продукта на равна и твърда повърхност и балансирайте с регулируемите крака.
 - Свържете продукта към заземителен щепсел, защитен с предпазител, подходящ за текущите стойности на етикета на типа. Уверете се, че заземяването се извършва от експерт електротехник. Не използвайте продукта без подходящо заземяване според местните / национални разпоредби.
 - Включете продукта в контакт със стойности на напрежение и честота, подходящи за тези, посочени на етикета на типа.
 - Не включвайте продукта в хлабави, счупени, замърсени, мазни контакти или контакти, които са излезли от техните гнезда или контакти с риск от контакт с вода.
 - Използвайте новия комплект маркучи, предоставен с продукта. Не използвайте повторно стари маркучи. Не правете допълнения към маркучите.
 - Свържете маркуча за подаване на вода директно към крана за вода. Налягането от крана трябва да бъде минимум 0,1 MPa (1 бар) и максимум 1MPa (10 бара). За една минута от крана трябва да изтече от 10 до 80 литра вода, за да може продуктът да функционира правилно. Ако налягането на водата е над 1 MPa (10 бара), трябва да се монтира редуциращ клапан. Максимално допустимата температура е 25 ° C.
 - Поставете края на маркуча за изпускане на вода към изпускателния канал за мръсна вода, мивката или ваната.
 - Поставете охранващия кабел и къщите на места, без риск от спъване.

- Не монтирайте продукта зад врата, плъзгаща се врата или на друго място, което ще попречи на вратата да се отвори напълно.
- Ако трябва да се постави сушилният върху продукта, фиксирайте с подходящ свързващ апарат, получен от оторизиран сервиз.
- Има опасност от контакт с електрически парчета, когато се отстранят горните тави. Не демонтирайте горната тава на продукта.
- Поставете продукта на поне 1 см от краищата на мебелите.
- Не поставяйте източници на запалване (горяща свещ, цигари и др.) Или източници на топлина (ютии, пещи, фурни и др.) върху или близо до продукта. Не поставяйте запалими / експлозивни материали близо до продукта.
- Не се качвайте върху продукта.
- Изключете продукта от контакта и затворете крана, ако няма да го използвате дълго време.
- Почистващи препарати / материали за поддръжка могат да се пръскат от чекмеджето за перилен препарат, ако е отворено, докато машината работи. Контактът на препаратата с кожата и очите е опасен.
- Уверете се, че домашните любимци не се качват вътре в продукта. Проверете продукта от вътре преди употреба.
- Не отваряйте със сила заключената врата за пералнята. Вратата ще се отвори, след като прането приключи. Ако вратата не се отвори, използвайте решенията за грешка „Вратата за зареждане не се отваря“ в раздела за отстраняване на неизправности.

1.6 Оперативна безопасност

- Когато използвате уредите, използвайте само почистващи препарати, омекотители и добавки, подходящи за перални машини.
- Не използвайте химически разтворители върху продукта. Тези материали съдържат риск от експлозия.
- Не работете с дефектни или повредени продукти. Изключете продукта от контакта (или изключете предпазителя, към който е свързан), затворете крана за вода и се обадете на оторизиран сервиз.

- Не измивайте елементи, замърсени с бензин, керосин, бензол, редуктори, алкохол или други запалими или експлозивни материали и промишлени химикали.
- Не използвайте директно препарат за химическо чистене и не перете, изплаквайте или центрофугирате прането, замърсено с препарат за химическо чистене.
- Не поставяйте ръцете си във въртящия се барабан. Изчакайте, докато барабанът вече не се върти.
- Не поставяйте ръката си или метален предмет под пералнята.
- Ако изперете прането при високи температури, източената вода за изпиране ще изгори кожата ви, ако е в контакт с кожата ви, напр. когато изпускателният маркуч е свързан към крана. Не докосвайте отводнителната вода.
- Вземете следните предпазни мерки, за да предотвратите образуването на биофилм и неприятни миризми:
 - Уверете се, че помещението, в което е поставена пералнята, е добре проветриво.
 - Избършете уплътнението на вратата и заредете стъклото на вратата със суха и чиста кърпа в края на програмата.
- Стъклото на вратата за зареждане ще се нагрее при пране при високи температури. Затова да не се докосва стъклото на вратата за зареждане по време на пране, особено от деца.



1.7 Безопасност при поддръжка и почистване

- Не мийте продукта с шайби под налягане, чрез пръскане на пари, вода или изливане на вода.
- Не използвайте остри и абразивни инструменти за почистване на продукта. Не използвайте домакински почистващи препарати, сапун, перилен препарат, газ, бензин, разремител, алкохол, лак и др., докато почиствате.
- Почистващите агенти, съдържащи разтворители, могат да изпускат отровни пари, напр. почистващ разтворител. Не използвайте почистващи продукти, съдържащи разтворители.

- Когато отворите за почистване, може да има остатъци от препарат в чекмеджето за перилни препарати.
- Не демонтирайте филтъра на изпускателната помпа, докато продуктът работи.
- Температурата в машината може да се повиши до 90 ° C. Почистете филтъра, след като водата в машината се охлади, за да се избегне риск от изгаряне.

2 Важни инструкции за околната среда

2.1 Съответствие с Директивата за ОЕЕО



Този продукт е в съответствие с Директивата на ЕС за ОЕЕО (2012/19/ЕС). Този продукт носи символ за класификация за отпадъци от електрическо и електронно

оборудване (ОЕЕО).

Този продукт е произведен с висококачествени части и материали, които могат да се използват повторно и са подходящи за рециклиране. Не изхвърляйте отпадъчния продукт с нормални битови и други отпадъци в края на експлоатационния му живот. Занесете го в събирателния център за рециклиране на електрическо и електронно оборудване. Моля, консултирайте се с местните власти, за да научите за тези центрове за събиране.

материали заедно с битовите или други отпадъци. Занесете ги на местата за събиране на опаковъчните материали, определени от местните власти.

Съответствие с RoHS директивата:

Продуктът, който сте закупили, отговаря на RoHS директивата на ЕС (2011/65/ЕС). Той не съдържа вредни и забранени материали, посочени в директивата.

2.2 Информация за опаковката

Опаковъчните материали на продукта са произведени от рециклируеми материали в съответствие с нашите национални разпоредби за околната среда. Не изхвърляйте опаковъчните

3 Технически спецификации

Име на доставчика или търговска марка	Beko
Име на модела	BM3WFSU47415WB
	7004340002
Номинален капацитет (кг)	7
Максимална скорост на центрофугиране (цикъл/мин)	1400
Вграден	No
Височина (см)	84,5
Ширина (см)	60
Дълбочина (см)	49,6
Единичен вход за вода / Двоен вход за вода	+ / -
Електрическа връзка (V/Hz)	230 V / 50Hz
Общ ток (A)	10
Обща мощност (W)	2200
Код на основния модел	1317

BG



Информацията за модела, съхранена в продуктовата база данни, може да бъде достигната, като влезете в следния уебсайт и потърсите идентификатора на вашия модел (*), който се намира на енергийния етикет.

<https://eprel.ec.europa.eu/>

SUPPLIER'S NAME



MODEL IDENTIFIER → (*)



Таблица със символи

											
Предпране	Бързо	Бързо изпирание +	Допълнително изплакване	Допълнителна вода	Предплазване от намачкване	Почистване на косми от домашни любимци	Пара	Нощен режим	Накисване	Задържане на изплакването	Накисване
											
AutoDose	Избор на течен перилнен препарат	Избор на омекотител	Изплакване	Центрофугиране+ Изцеждане	Източване	Температура	Центрофугиране	Не Центрофугиране	Течаща вода (Студена)	Без вода	Забавяне на старта
											
Врата Заклочвам	Дете Заклочвам	Вкл/Изкл	Старт / Пауза	Ниво на замърсяване	Добавяне на дрехи	Изтеглена програма	Пране	Ок (Край)	Отказ	Предплазване от намачкване+	Сушене
											
Допълнително сушене	Сушене за прибиране	Подсуша ване за гладене	Сушене със зададено време	Освежаване с въздух	Интензивно	Воден режим	SaveWater				

4 Монтаж



Моля, първо прочетете раздела „Инструкции за безопасност“!



Вашата перална машина автоматично разпознава количеството пране, поставено вътре, когато избира програма. При инсталиране на продукта, преди първата употреба, трябва да се извърши калибриране, за да се гарантира, че количеството пране се открива по най-точния начин.

За да направите това, изберете програмата Почистване на барабана* и отменете функцията за центрофугиране. Стартирайте програмата без пране. Изчакайте програмата да приключи, което ще отнеме около 15 минути.

*Името на програмата може да варира в зависимост от модела. За избор на подходяща програма прегледайте раздела с описания на програмите.

- Подготовката на местоположението и инсталациите за електричество, чешмяна вода и отпадъчни води на мястото на инсталацията е отговорност на клиента.
- Уверете се, че маркучите за подаване и изпускане на вода, както и защитният кабел не са сгънати, притиснати или смачкани, докато натискате продукта на мястото му след инсталацията или почистването.
- Преди да инсталирате, визуално проверете дали продуктът има някакви дефекти. Не монтирайте продукта, ако е повреден. Повредените продукти създават рискове за вашата безопасност.

4.1 Подходящо място за монтаж

- Поставете продукта на твърд и равен под. Не го поставяйте върху килим с високо натрупване или други подобни

повърхности. Поставянето на неподходящ под ще доведе до проблеми като шум и вибрации.

- Общото тегло на пералнята и сушилнята - с пълно натоварване - когато са поставени една върху друга достига приблизително 180 килограма. Поставете продукта на здрав и равен под, който има достатъчна товароносимост.
- Не поставяйте продукта върху защитния кабел.
- Не монтирайте продукта на места, където температурата може да падне под 0 °C. Замразяването може да повреди вашия продукт.
- Оставете минимум 1 см разстояние между продукта и мебелите.
- Ако ще инсталирате продукта на повърхност със стъпала, никога не го поставяйте близо до ръба.
- Не поставяйте продукта на която и да е платформа.
- Не поставяйте източници на топлина като готварска печка, ютия, фурна, нагревател и др. върху уреда и не ги използвайте върху продукта.

4.2 Монтаж на капацити на долния панел



При някои модели основните части на продуктите са напълно затворени. Тези продукти нямат щепсели и капацити.

- За да повишите комфорта на звука на продукта, прикрепете капак А, след като отстраните пяната от опаковката.

Капак А

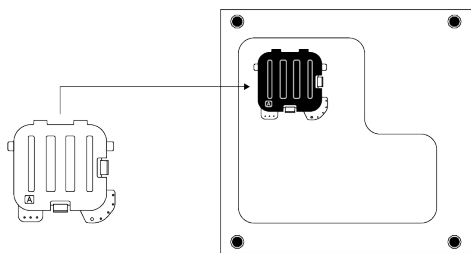

Наклонете машината леко назад. Опрете езичетата на капак А върху долния панел. Завършете сглобяването, като завъртите капака.

- Капак Б и капачката не са задължителни. Ако е наличен, прикрепете капак Б и капачката.

Капак Б

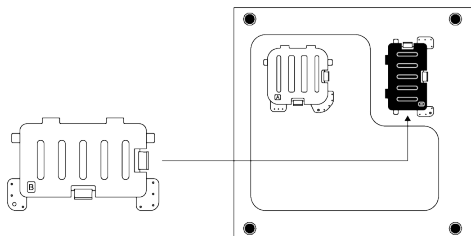

Опрете езичетата на капак Б върху долния панел. Завършете сглобяването, като завъртите капака.

Капачка

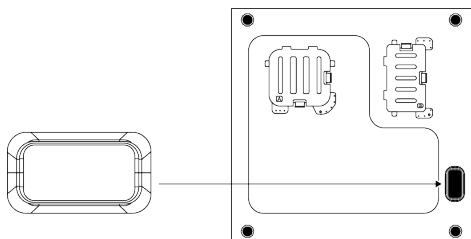

Поставете капачката, като я натиснете с пръст.

4.3 Сваляне на транспортните предпазни болтове

1. Разхлабете всички болтове за безопасност при транспортиране с подходящ ключ, докато се завъртят свободно.

2. Огънете вътрешната част, като я натиснете в областите на захващане и я издърпайте.
3. Прикрепете пластмасовите капаци, предоставени в чантата за ръководство за потребителя, в отворите на задния панел.

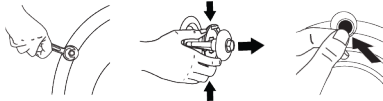

ЗАБЕЛЕЖКА

Отстранете транспортните болтове за безопасност, преди да използвате продукта! В противен случай продуктът ще се повреди.



ЗАБЕЛЕЖКА

Съхранявайте транспортните болтове за безопасност на безопасно място, за да ги използвате повторно, когато продуктът трябва да бъде преместен отново в бъдеще. Монтирайте предпазните болтове за транспортиране в обратен ред от процедурата по разглобяване. Никога не премествайте продукта, без болтовете за транспортиране да са правилно фиксирани!

4.4 Свързване към водоснабдяване



ЗАБЕЛЕЖКА

Моделите с един вход за вода не трябва да бъдат свързвани към крана за гореща вода. В такъв случай прането ще се повреди или продуктът ще премине в режим на защита и няма да работи.

Не използвайте стари или използвани маркучи за подаване на вода при нов продукт. Това може да причини изтичане на вода от машината и да изцапа прането ви.

1. Затегнете всички гайки на маркуча ръчно. Никога не използвайте инструмент, когато затягате гайките.
2. След отваряне на маркуча отворете крановете напълно, за да проверите за течове на вода в точките на свързване. Ако възникне някакъв теч, затворете крана и извадете гайката. Проверете уплътнението и затегнете отново гайката внимателно. За да предотвратите изтичането на вода и произтичащите щети, дръжте крановете затворени, когато не използвате продукта.

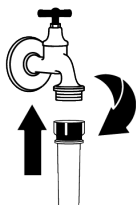
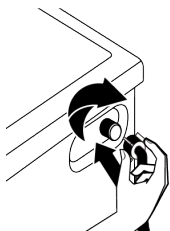

4.5 Свързване на дренажния маркуч към канализацията

1. Прикрепете края на маркуча за източване директно към канализацията за отпадъчни води, мивката или ваната.



Къщата ви ще бъде наводнена, ако маркучът за оттичане се измести по време на източването на водата. Съществува и риск от изгаряне поради високите температури на пране! За да предотвратите подобни ситуации и да се уверите, че продуктът извършва процеси на приемане и източване на вода без проблем, фиксирайте добре маркуча за източване.

2. Свържете дренажния маркуч на минимална височина от 40 cm и максимална височина от 100 cm.
3. Монтирането на маркуча за източване на вода на нивото на земята или близо до пода (40 cm отдолу) и след това повдигането затруднява изпускането на вода и прането може да излезе изключително мокро. По този начин следвайте височините, предвидени на фигурата.

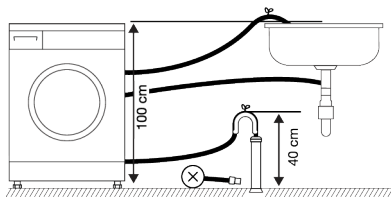

4. За да предотвратите отново връщането на отпадъчните води в продукта и за осигуряване на лесно оттичане, не потапяйте края на маркуча в отпадъчната вода или не го поставяйте в канализацията за повече от 15 cm. Ако е твърде дълго, отрежете го по-късо.
5. Краят на маркуча не трябва да се огъва, не трябва да се настъпва и маркучът не трябва да се прищипва между канализацията и продукта. В противен случай може да възникнат проблеми с изпускането на вода.
6. Ако дължината на маркуча е твърде малка, използвайте го, като добавите оригинален удължителен маркуч. Дължината на маркуча не трябва да е

по-голяма от 3,2 м. За да предотвратите изтичане на вода, винаги фиксирайте връзката между удължителния маркуч и дренажния маркуч на продукта с подходяща скоба, така че да не се откъсва и да причинява течове.

4.6 Регулиране на стойките



ВНИМАНИЕ!

За да се гарантира, че продуктът работи по-безшумно и без вибрации, той трябва да стои изправен и балансиран на краката си. Уверете се, че продуктът е балансиран чрез регулиране на краката. В противен случай продуктът може да се измести от мястото си и да причини проблеми със смачкване, шум и вибрации. За да не повредите контрагайките, не използвайте никакви инструменти за разхлабване на гайките.

1. Разхлабете ръчно гайките на краката.
2. Регулирайте краката, докато продуктът застане на ниво и бъде балансиран.
3. Затегнете отново всички фиксиращи гайки на ръка.

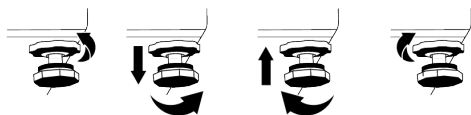

4.7 Електрическа връзка

Свържете продукта към заземен контакт, защитен с предпазител 16 А. Нашата компания не носи отговорност за щетите, които ще бъдат причинени поради използването на продукта без заземяване съгласно местните разпоредби.

- Връзката трябва да отговаря на националните разпоредби.
- Електрическата кабелна инфраструктура на продукта трябва да е подходяща и да отговаря на

изискванията на продукта. Препоръчително е да използвате устройство за остатъчен ток.

- Щепселът на захранващия кабел трябва да бъде лесно достъпен след инсталирането.
- Ако текущото захранване на предпазителя или прекъсвача в къщата е по -малко от 16 ампера, накарайте квалифициран електротехник да инсталира захранване с 16 ампера.
- Напрежението, посочено в раздела "Технически спецификации", трябва да бъде равно на мрежовото напрежение.
- Не правете връзки чрез удължителни кабели или разклонители. Възможно е прегряване и изгаряне поради свързващия кабел.



Повредените захранващи кабели трябва да бъдат заменени от оторизиран сервиз, за да се предотврати възможна опасност.

4.8 Стартиране

Преди да започнете да използвате продукта, уверете се, че препаратите, описани в раздел „Инструкции за опазване на околната среда“ и „Инсталиране“. За да подготвите продукта за пране, извършете първата операция в програмата за почистване на барабана. Ако тази програма не е налична във вашия продукт, приложете метода, описан в раздел "Почистване на вратата за зареждане и барабана".

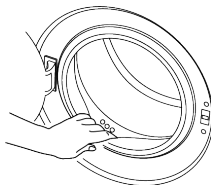

В продукта е останала малко вода поради процесите на контрол на качеството в производството. Не е вредно за продукта.

5 Подготовка



Моля, първо прочетете раздела „Инструкции за безопасност“!

BG

5.1 Сортиране на прането

- Сортирайте прането според вида плат, цвета и степента на замърсяване и допустимата температура на водата.
- Винаги спазвайте инструкциите, определени на етикетите за грижа за дрехите.

5.2 Подготовка на прането

- Предмети за пране с метални приставки, като например окабеляване, катарамы на колан или метални копчета, ще повредят продукта. Извадете металните парчета или изперете такива дрехи, като ги поставите в чанта за пране или калъфка за възглавници.
- Извадете всички вещества в джобовете, като монети, химикалки и кламери, и обърнете джобовете навътре и изчеткайте. Такива предмети могат да повредят продукта или да причинят проблем с шума.
- Поставете дрехи с малък размер като чорапи за бебета и чорапогащници в чанта за пране или калъфка за възглавници.
- Поставете завеси, без да ги мачкате. Премахнете елементите за закрепване на завесата. Елементите за закрепване на завеса могат да причинят дърпане и скъсване на завесата.
- Закопчайте циповете, защитейте разхлабените копчета и поправете разкъсванията.
- Изперете продуктите с етикет „Пране в машина“ или „Ръчно пране“ само с подходяща програма.
- Не перете заедно цветно и бяло пране. Новите памучни тъмни цветове отделят много багрило. Перете ги отделно.

- Упоритите петна трябва да се третират правилно преди изпиране.
- Перете панталони и деликатно пране, обърнато отвътре.
- Прането, което е силно подложено на материали като брашно, варов прах, мляко на прах и др., трябва да се отърси, преди да се постави в продукта. Такъв вид прах по прането може да се натрупа на вътрешните части на продукта навреме и да причини щети.

5.3 Съвети за пестене на енергия и вода

Следващата информация ще ви помогне да използвате продукта по екологичен и енергийно / водно-ефективен начин.

- Работете с продукта с максимално допустимия капацитет на натоварване за програмата, която сте избрали, но не претоварвайте. Вижте „Таблица с програми и консумация“
- Спазвайте указанията за температурата на опаковката на перилния препарат.
- Изперете леко замърсеното пране при ниски температури.
- Използвайте по-бързи програми за малки количества леко замърсено пране.
- Не използвайте предварително пране и високи температури за пране, което не е силно замърсено или на петна.
- Ако планирате да изсушите прането си в сушилня, изберете най-високата скорост на центрофугиране, препоръчана по време на процеса на пране.
- Не използвайте повече перилен препарат от препоръчаното количество върху опаковката на перилния препарат.

5.4 Зареждане на прането

1. Отворете люка за зареждане.
2. Поставете прането в продукта свободно.

3. Натиснете вратата за зареждане, докато чуete звук от затваряне. Уверете се, че във вратата не попадат предмети. Вратата за зареждане е заключена, докато програмата работи. Заключването на вратата ще се отвори, след като програмата приключи. След това можете да отворите вратата за зареждане. Ако вратата не се отвори, приложете решенията, предвидени за „Вратата за зареждане не може да се отвори.“ грешка в раздела за отстраняване на неизправности.

5.5 Правилен товарен капацитет

Максималната товароносимост зависи от вида пране, степента на замърсяване и желаната програма за пране. Продуктът автоматично регулира количеството вода според теглото на прането, поставено вътре в него.



Следвайте инструкциите в „Таблица за програми и консумация“. Когато уредът е претоварен, ефективността на изпиране на продукта ще намалее. Освен това могат да възникнат проблеми с шума и вибрациите.

5.6 Използване на препарат и омекотител



ВНИМАНИЕ!

Прочетете инструкциите на производителя на опаковката, докато използвате препарати, омекотители, нишесте, белина и обезцветители, анти-варовик и следвайте предоставената информация за дозировката. Използвайте мерителна чашка, ако има такава.

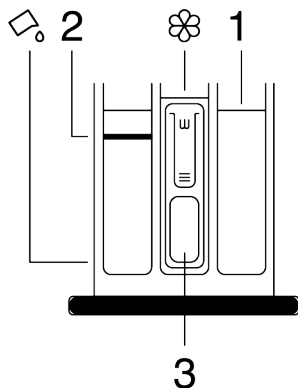

Чекмеджето за перилен препарат се състои от три отделения:

- (1) за предпране,
- (2) за основно пране,
- (3) за омекотител,
- (☼) в отделението за омекотител има и парче сифон.

(☼) в основното отделение за пране има и отделение за течен препарат за използване на течен препарат.

Препарат, омекотител и други почистващи препарати

- Добавете препарат и омекотител, преди да стартирате програмата за пране.
- Не оставяйте чекмеджето за перилен препарат отворено, когато програмата за пране е включена!
- Ако използвате програма без предварително пране, не поставяйте препарат в отделението за предварително пране (отделение № "1").
- Ако използвате програма с предварително пране, стартирайте машината, след като добавите прахообразен перилен препарат в отделенията за предварително и основно пране (отделения 1 и 2).
- Не избирайте програма с предварително пране, ако използвате торбичка с препарат или топка за дозиране. Поставете торбичката за препарат или топката за дозиране директно сред прането в продукта.

- Ако използвате течен препарат, следвайте указанията в „Използване на течен препарат“ и не забравяйте да поставите апарата за течен препарат в правилното положение.

Избор на типа препарат

Типът перилен препарат, който ще използвате, зависи от програмата за пране, вида на материята и цвета.

- Използвайте различни препарати за цветно и бяло пране.
- Изперете деликатните си дрехи само със специални препарати (течен препарат, шампоан за вълна и др.), предназначени само за деликатни дрехи и по предложени програми.
- При пране на тъмни дрехи и юргани се препоръчва използването на течен препарат.
- Изперете вълната по предложената програма със специален препарат, направен специално за вълна.
- Моля, прегледайте частта с описанията на програмата за предложената програма за различен текстил.
- Всички препоръки относно перилните препарати са валидни за избор на температурен диапазон на програмите.



Трябва да се използват само препарати, омекотители и добавки, подходящи за перални машини.
Не използвайте сапун на прах.

Регулиране на количеството перилен препарат

Количеството перилен препарат зависи от количеството пране, колко са замърсени и твърдостта на водата.

- Не превишавайте препоръчителните стойности на дозировката върху опаковката на перилния препарат, за да елиминирате прекомерната пяна и лошите проблеми с изплакването, да спестите пари и да опазите околната среда.
- Използвайте по-малки количества препарат за по-малко количество или по-малко замърсено пране.

Използване на омекотители

Поставете омекотителя в отделението за омекотител на чекмеджето за перилен препарат.

- Не превишавайте знака (> макс<) в отделението за омекотител.
- Ако омекотителят не е течен, разреждете с вода, преди да го поставите в отделението за омекотител.



ВНИМАНИЕ!

Не използвайте течни препарати или други материали с почистващи свойства, освен ако не са предназначени за използване в перални машини за омекотяване на прането.

Използване на течни препарати

Ако продуктът има отделение за течен препарат

- Натиснете и завъртете отделението там, където е показано, когато искате да използвате течни препарати. Частта, която пада отдолу, ще служи като бариера за течен препарат.
- Почиствайте с вода на мястото му или като отстранявате от мястото му, когато е необходимо. Не забравяйте да поставите апаратите в основното отделение за пране (отделение № "2") след почистване.
- Отделението трябва да е повдигнато, ако използвате прахообразен препарат.

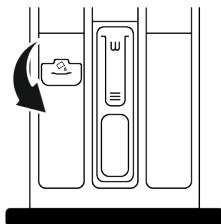

Използване на гел и таблетни препарати

- Ако перилният препарат е течен и във вашия продукт няма отделение за течен перилен препарат, поставете гел препарата в основното отделение за миещ препарат при първия прием

на вода. Ако вашият продукт има отделение за течен препарат, напълнете отделението с препарат, преди да стартирате програмата.

- Ако гел препаратът не е течен или е в капсулна течна таблетка, поставете директно вътре в барабана преди изпиране.
- Поставете перилния препарат за таблетки в основното отделение за пране (отделение № "2") или директно във вътрешността на барабана преди изпиране.

Използване на нишесте

- Поставете течното нишесте, прахообразното нишесте или багрилото за тъкани в отделението за омекотител.
- Не използвайте едновременно омекотител и нишесте в една и съща програма за пране.
- Избършете вътрешността на продукта с влажна и чиста кърпа след използване на нишесте.

Използване на анти-варовик

- Когато е необходимо, използвайте само анти-варовик, произведен за перални машини.

Използване на белина и обезцветители

- Изберете програма с предварително измиване и добавете белина в началото на предварително измиване.

Не поставяйте препарат в отделението за предварително пране.

Като алтернативно приложение изберете програма с допълнително изплакване и добавете белина, докато продуктът получава вода в отделението за перилен препарат в първата стъпка на изплакване.

- Не смесвайте и използвайте белина и препарат заедно.
- Тъй като белината може да причини дразнене на кожата, използвайте само малки количества (1/2 чаени чаши - приблизително 50 ml и изплакнете добре прането.
- Не изливайте белина директно върху прането.
- Не използвайте белина за цветни дрехи.
- Изберете програма с пране при ниска температура, докато използвате обезцветители на основата на кислород.
- Обезцветителите на базата на кислород могат да се използват заедно с перилни препарати. Ако обаче няма същия вискозитет като детергента, първо поставете детергента в отделение №. „2“ в чекмеджето за перилен препарат и изчакайте продуктът да измие препаратата по време на прием на вода. Добавете обезцветителя в същото отделение, докато машината продължава да поема вода.

5.7 Съвети за ефективно пране

	Дрехи			
	Светли цветове и бели	Цветни	Черни / тъмни цветове	Деликатни / вълнени / копринени
	(Препоръчителен температурен диапазон въз основа на нивото на замърсяване: 40-90 °C)	(Препоръчителен температурен диапазон въз основа на нивото на замърсяване: студено -40 °C)	(Препоръчителен температурен диапазон въз основа на нивото на замърсяване: студено -40 °C)	(Препоръчителен температурен диапазон въз основа на нивото на замърсяване: студено -30 °C)

Ниво на замърсяване	Силно замърсени (трудни петна като трева, кафе, плодове и кръв.)	Може да се наложи предварително да обработите петната или да извършите предварително пране. Прахообразните и течни препарати, препоръчани за бяло пране, могат да се използват в дози, препоръчани за силно замърсени дрехи. Препоръчва се да се използват прахообразни препарати за почистване на петна от глина и пръст и петна, които са чувствителни към избелвания.	Препоръчаните за оцветители прахообразни и течни препарати могат да се използват в дози, препоръчани за силно замърсени дрехи. Препоръчва се да се използват прахообразни препарати за почистване на петна от глина и пръст и петна, които са чувствителни към избелвания. Трябва да се използват перилни препарати, които не съдържат обезцветители.	Течни почистващи препарати, подходящи за цветно и черно/тъмно пране, могат да се използват в дози, препоръчани за силно замърсени дрехи.	Предпочитайте течни препарати, произведени за деликатни дрехи. Вълнените и копринени дрехи трябва да се перат със специални препарати за вълна.
	Нормално замърсени (Например петна, причинени от тялото върху яки и маншети)	Прахообразните и течните препарати, препоръчани за бели, могат да се използват в дози, препоръчани за нормално замърсени дрехи.	Препоръчаните за оцветители прахообразни и течни препарати могат да се използват в дози, препоръчани за нормално замърсени дрехи. Трябва да се използват перилни препарати, които не съдържат обезцветители.	Течни почистващи препарати, подходящи за цветно и черно/тъмно пране, могат да се използват в дози, препоръчани за умерено замърсени дрехи.	Предпочитайте течни препарати, произведени за деликатни дрехи. Вълнените и копринени дрехи трябва да се перат със специални препарати за вълна.
	Леко замърсени (Не съществуват видими петна.)	Прахообразните и течните препарати, препоръчани за бели, могат да се използват в дози, препоръчани за леко замърсени дрехи.	Препоръчаните за оцветители прахообразни и течни препарати могат да се използват в дози, препоръчани за леко замърсени дрехи. Трябва да се използват перилни препарати, които не съдържат обезцветители.	Течни почистващи препарати, подходящи за цветно и черно/тъмно пране, могат да се използват в дози, препоръчани за леко замърсени дрехи.	Предпочитайте течни препарати, произведени за деликатни дрехи. Вълнените и копринени дрехи трябва да се перат със специални препарати за вълна.

5.8 Показана продължителност на програмата

Можете да видите продължителността на програмата на дисплея на вашето устройство, докато избирате програма. В зависимост от количеството пране, което сте заредили във вашата машина, разпенването, небалансираните условия на натоварване, колебанията в захранването, налягането на водата и настройките на програмата, продължителността на програмата се настройва автоматично, докато програмата работи.

СПЕЦИАЛЕН СЛУЧАЙ: При стартиране на програмите за памук и памук Еко, дисплеят показва продължителността на половин зареждане. Това е най-честият случай на употреба. След стартиране на програмата, след 20-25 минути машината открива действителното натоварване. И ако откритият товар е по-голям от половината товар; програмата за изпиране ще бъде коригирана съответно и продължителността на програмата се увеличава автоматично. Можете да проследите тази промяна на дисплея.

6 Эксплоатация на продукта



Моля, първо прочетете раздела „Инструкции за безопасност“!

BG

6.1 Контролен панел

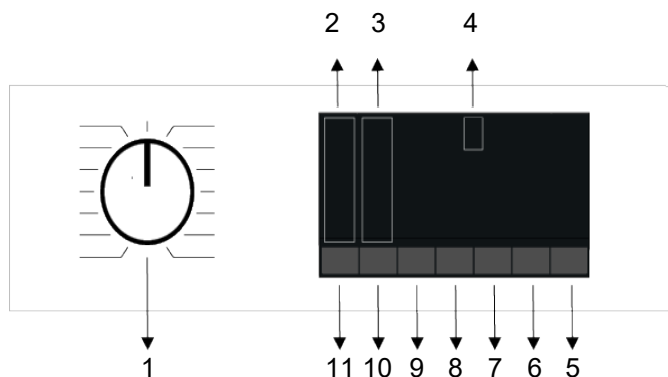

- | | |
|--|--|
| 1 Бутон за избор на програма | 2 Светлинен индикатор за нивото на температурата |
| 3 Светлинни индикатори за нивото на центрофугиране | 4 Дисплей |
| 5 Бутон Старт/Пауза | 6 Бутон за настройка на краен час |
| 7 Бутон 3 за допълнителна функция | 8 Бутон 2 за допълнителна функция |
| 9 Бутон 1 за допълнителна функция | 10 Бутон за регулиране скоростта на центрофугиране |
| 11 Бутон за настройка на температурата | |

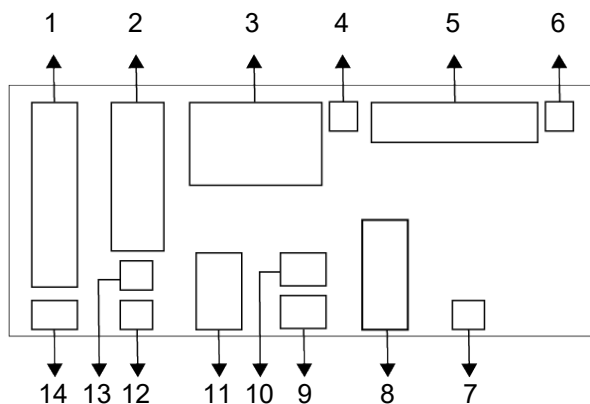

- | | |
|---|--|
| 1 Индикатор за температура | 2 Индикатор за скоростта на центрофугиране |
| 3 Информация за продължителността | 4 Заклучването на вратата е включен символ |
| 5 Индикатор за проследяване на програмата | 6 Индикатор за липса на вода |
| 7 Индикатор за активиран отложен старт | 8 Бутон за допълнителна функция 3 |
| 9 Бутон за допълнителна функция 2 | 10 Светлинен индикатор за активиран родителски контрол |
| 11 Бутон за допълнителна функция 1 | 12 Няма индикатор за центрофугиране |
| 13 Индикатор за задържане на изплакване | 14 Индикатор за студена вода |



Изображенията, използвани за описание на машината в този раздел, са схематични и може да не съвпадат точно с характеристиките на вашата машина.

6.3 Таблица с програми и консумация

Програма	Температура °C	Макс. Натоваране (кг)	Консумация на вода (л)	Консумация на енергия (kWh)	Макс. Скорост	Допълнителни функции					Температура °C
						Бързо/интензивно	Предпране	Спестяване на вода (SaveWater)	Пара	Допълнително изплакване	
Cottons	90	7	94	2,35	1400	•	•	•	•	•	Студено - 90
	60	7	94	1,56	1400	•	•	•	•	•	Студено - 90
	40	7	92	1,00	1400	•	•	•	•	•	Студено - 90
Eco 40-60	40***	7	53	0,625	1400						40-60
	40***	3,5	42	0,413	1400						40-60
	40***	2	30	0,222	1400						40-60
Synthetics	60	3	65	1,19	1200	•	•	•	•	•	Студено - 60
	40	3	63	0,55	1200	•	•	•	•	•	Студено - 60
Xpress / Super Xpress	90	7	66	2,15	1400	•			•	•	Студено - 90
	60	7	66	1,14	1400	•			•	•	Студено - 90
	30	7	66	0,17	1400	•			•	•	Студено - 90
Xpress / Super Xpress + Бързо/интензивно	30	2	39	0,10	1400	•			•	•	Студено - 90
GentleCare / Wool/Hand Wash	40	1,5	53	0,49	800					•	Студено - 40
Dark Care/Jeans	40	3	75	0,80	1200	•	•		•	*	Студено - 40
Mix	40	3	68	0,81	800	•	•		•		Студено - 40
Drum Clean	90	-	73	2,21	600				*		90
Hygiene+	90	7	120	2,80	1400				*	*	20-90
StainExpert	60	3,5	85	1,55	1400	•	•				30-60
Shirts	60	3	57	1,20	800	•	•	•	*	•	Студено - 60
SteamTherapy	-	1	1,5	0,11	-				*		Студено
ColdWash	-	3,5	40	0,30	1400						Студено

• : Избираемо.

* : Автоматично избраните функции не могат да бъдат отказвани.

*** : Програма Есо 40-60 е програма за изпитване според избора на температура 40 ° С, регламент на ЕС ЕС / 2019/2014 и EN 60456: 2016 / A11: Стандарт 2020.

- : Виж описанието на програмата за максимален капацитет на зареждане.



Моля, прочетете раздела за инсталиране на ръководството преди първата употреба. Допълнителните функции в таблицата варират в зависимост от модела на пералнята. Консумацията на енергия и вода може да варира в зависимост от налягането на водата, твърдостта и температурата, околната температура, вида и количеството на прането, избора на допълнителни функции и скорост на центрофугиране и промените в електрическото напрежение.

Моделите за избор на спомагателни функции могат да се променят от фирмата производител. Нови системи за избор могат да бъдат добавени или да бъдат отстранени такива.“

„Скоростта на центрофугиране на машината може да варира според програмата, като никога не надвишава максималната скорост на центрофугиране на машината.

Количеството шум и влажност варират в зависимост от скоростта на центрофугиране; когато по време на фазата на центрофугиране е избрана по -висока скорост на пране, прането съдържа по -малко влага, но в края на програмата се получава по -висок шум.



Може да видите времето за изпиране на избраната програма на дисплея на уреда, докато я избирате. В зависимост от количеството на прането, което сте заредили в машината, между продължителността, показана на дисплея и реалната продължителност на цикъла на изпиране може да има разлика от 1 до 1,5 часа. След като започне прането, продължителността ще се регулира автоматично. Винаги избирайте най-ниската подходяща температура. Най-ефективните програми по отношение на консумацията на енергия обикновено са тези, които се перат при ниски температури за дълго време.

Стойности на потребление (BG)								
	Избор на температура ° C	Скорост на центрофугиране (цикъл/мин)	Капацитет (кг)	Продължителност на програмата (час:мин)	Консумация на енергия (kWh/цикъл)	Консумация на вода (литър/цикъл)	Температура на пране (° C)	Процент остатъчна влага (%)
Eco 40-60	40	1400	7,0	03:27	0,625	53,0	32	53,0
	40	1400	3,5	02:41	0,413	42,0	29	53,0
	40	1400	2	02:41	0,222	30,0	23	55,9
Cottons	20	1400	7	03:15	0,390	92,0	20	53,9
	60	1400	7	03:15	1,560	94,0	60	53,9
Synthetics	40	1200	3	02:10	0,550	63,0	40	40
Xpress / Super Xpress	30	1400	7	00:28	0,170	66,0	23	62

Стойностите на консумация, дадени за програми, различни от програмата Eco 40-60, са само ориентировъчни.

6.4 Избор на програма

1. Определете програмата, която съответства на типа, количеството и нивото на замърсеност на прането в съответствие с „Таблицата с програми и консумация“.



Програмите са с ограничение до най-високата скорост на центрофугиране, подходяща за съответния вид тъкани. При избора на програма, винаги вземайте предвид вида материята, цвета, степента на замърсеност и допустимата температура на водата.

2. Изберете желаната програма чрез копчето за избор на програма.

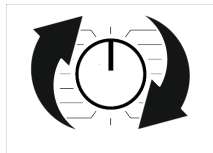

6.5 Програми

• EnergySpin

Тази функция работи във всички програми, обозначени със символа  на информационното табло на продукта. Тя осигурява по-ефективно използване на перилния препарат с високо механично движение по време на пране.

По този начин се запазва качеството на прането, без да е необходимо то да се нагрива дълго време, и се намалява консумацията на енергия.

• Eco 40-60

В програма ECO 40-60 можете да перете нормално замърсено памучно пране, което е указано да се пере заедно при 40°C или 60°C. Тази програма е стандартната програма за изпитване в съответствие със законодателството на ЕС за екологичен дизайн и енергийно етикетирание.

Въпреки че тази програма отнема повече време за пране в сравнение с други програми за пране, тя е по-ефективна по отношение на консумацията на енергия и вода. Действителната температура на водата може да се различава от посочената температура на пране. Когато перете в по-малки количества (например 1/2 от капацитета или по-малко), продължителността на етапите на програмата може автоматично да се съкрати. В този случай консумацията на енергия и вода се намалява допълнително.

• Cottons

Вашите издръжливи памучни дрехи (чаршафи, спално бельо, кърпи, халати, бельо и др.) можете да перете на тази

програма. При натискане на бутона за функцията за бързо изпиране времето на програмата е значително по-кратко, но ефективното изпиране се осигурява от интензивни движения на пране. Ако функцията за бързо пране не е избрана, се осигурява ефективно изпиране и изплакване за вашето много замърсено пране.

• Synthetics

Тениски, блузи, смесени тъкани от синтетика/памук и др. можете да перете на тази програма. Натискането на бутона за функцията за бързо пране значително съкращава времето на програмата и осигурява ефективно изпиране на вашето незамърсено пране. Ако функцията за бързо пране не е избрана, се осигурява ефективно изпиране и изплакване за вашето много замърсено пране.

• GentleCare / Wool/Hand Wash

Използвайте тази програма за пране на вашите вълнени/деликатни дрехи. Изберете подходящата температура според етикета на вашето пране. Вашите дрехи се перат с много деликатни движения, за да не се повредят.

• Hygiene+

Прилагането на пара в началото на програмата улеснява размекването на мръсотията.

Тази програма включва интензивно и дълго време за пране и високотемпературно антиалергично и хигиенично пране (бебешки дрехи, спално бельо, спално бельо, бельо и др.) Използвайте го за потребителя. Високо ниво на хигиена се осигурява от прилагане на пара преди програмата, продължително нагриване и допълнителни стъпки на изплакване.

• Програмата е тествана от Британската фондация за алергии (Allergy UK) при температура от 60°C и одобрена за хигиена и ефективност при отстраняване на алергени.



Allergy UK е марка на Британската фондация за алергии. Печатът за одобрение е създаден, за да насочва търсещите съвет, че продуктът значително намалява количеството алергени в средата на алергичните хора или ограничава/намалява/елиминира алергените. Неговата цел е да предостави доказателства, че продуктите са били научно тествани или изследвани за получаване на измерими резултати.

• Spin + Drain

Използвайте тази програма, за да премахнете водата от дрехата/вътрешността на машината.

• Rinse

Използвайте, когато искате да изплакнете или колажирате отделно.

• SteamTherapy

Използвайте тази програма, за да намалите бръчките и да намалите времето за гладене на вашето малко, неопетнено памучно, синтетично или смесено пране.



Това не е програма за пране. В тази програма можете да използвате перилен препарат, белина, препарат за отстраняване на петна и др. Не добавяйте химикали.

• Shirts

Използвайте тази програма за пране на вашите памучни и синтетични ризи. Тази програма позволява на прането да се machка по-малко. Парата се прилага в края на програмата, за да подпомогне функцията за намаляване на гънките. Парата и специалният профил за стягане, приложени в края на програмата, намаляват гънките по ризите ви. Когато е натиснат бутонът за

„бързо пране“, се изпълнява алгоритъмът за предварителна обработка.

- Нанесете химикала за предварителна обработка директно върху прането или добавете перилния препарат към машината от отделението за прахообразен перилен препарат с перилния препарат. По този начин можете да постигнете ефективността, която получавате при нормално пране за много по-кратко време. Вашите ризи ще издържат по-дълго. Ако възнамерявате да използвате функцията за забавяне на времето на вашата машина, не използвайте химикала за предпране. Химикалът за предпране може да потече върху прането ви, причинявайки образуването на петна по прането ви.

** Препоръчително е да не перете ризите си с повече от 6 ризи, за да сведете до минимум нивото на мачкане с тази програма. В края на изпирането при изпиране с капацитет над 6 единици; могат да се видят разлики в нивото на мачкане и количеството влага над ризите.

• Xpress / Super Xpress

Използвайте тази програма, за да изперете вашите памучни дрехи с много малко замърсявания и без петна за кратко време. При избрана функция за бързо пране времето на програмата може да се намали до 14 минути. Ако е избрана функцията за бързо пране, трябва да се изперат максимум 2 (два) кг пране.

• Dark Care/Jeans

Използвайте тази програма, за да запазите цвета на вашите тъмни дрехи и дънки. Тази програма осигурява висока производителност на пране благодарение на специалното движение на барабана, дори при ниска температура. Препоръчително е да използвате течен перилен препарат или шампоан за вълна за тъмни цветове. Вълна и др. не перете деликатните си дрехи на тази програма.

• Drum Clean

Използвайте редовно (на всеки 1-2 месеца) за почистване на котела и осигуряване на подходяща хигиена. Стартирайте програмата, когато машината е напълно празна. За по-добри резултати използвайте прахообразен препарат за отстраняване на котлен камък (препарат за почистване на бойлер), подходящ за перални машини с избрана функция за прах за пране. След като програмата приключи, оставете вратичката за зареждане отворена, за да може втрешността на машината да изсъхне.



Това не е програма за пране. Това е програма за поддръжка. Не стартирайте тази програма с нещо вътре в машината. Когато се опитате да стартирате, машината автоматично открива, че има товар вътре, можете да прекратите програмата или да продължите програмата в зависимост от модела на вашата машина. Активното почистване няма да се извърши, ако програмата продължи.

• Mix

На тази програма можете да перете вашите памучни и синтетични дрехи, без да ги разделяте.

• ColdWash

Използвайте го за пране на вашето нормално мръсно и издръжливо памучно/синтетично пране. Благодарение на специфичния за програмата алгоритъм за пране се осигурява ефективно пране без излагане на прането на високи температури.

• StainExpert

Вашата машина има специална програма за петна, която осигурява най-ефективното отстраняване на различни видове петна. В тази програма перете вашите нецветни, издръжливи памучни дрехи и никога не перете деликатни и цветни дрехи. Винаги проверявайте етикета на дрехите на прането преди

пране (памучна риза при висока температура, панталони, шорти, тениска, подходящи за дълги периоди на пране; бебешки дрехи, пижами, престилка за храна, покривка, чаршафи, спално бельо, калъфка за възглавница, кърпа за баня и плаж, хавлиена кърпа; препоръчват се чорапи, памучно бельо и др.

В автоматичната програма за петна можете да перете 24 вида петна, показани по-долу, групирани в три различни групи, които могат да бъдат избрани с бутона за настройка „бързо/интензивно“. В зависимост от избраната група петна се изпълнява специална програма, която променя времето за потискане на водата, ритъма на пране, времето за пране и изплакване.

Можете да намерите следните групи петна, които могат да бъдат избрани с бутона за настройка „бързо/интензивно“:

Когато е избрано “заето”;

Пот, мръсотия от яката, храна, майонеза, дресинг за салата, грим, машинно масло, бебешка храна.

Когато не е избран “бърз/интензивен”;

Кръв, шоколад, лудинг, трева, кал, яйца, масло, кърп.

Когато е избрано „бързо“.

Чай, кафе, сок, кетчуп, червено вино, кола, конфитюр, въглища

1. Изберете програмата за изпиране на петна.
2. Намерете петното, което искате да премахнете от групите по-горе, и изберете подходящата група с помощта на бутона за избор на спомагателна функция Бързо/плътно.
3. Прочетете внимателно етикета на дрехата и се уверете, че са избрани подходящата температура и скорост на затягане.

6.6 Избор на температура

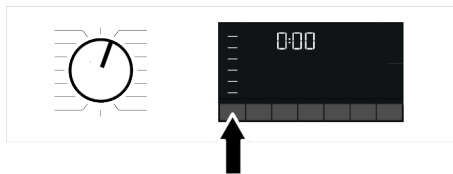

Когато избирате нова програма, температурният индикатор показва препоръчителната за нея температура. Възможно е препоръчителната стойност на температурата да не е максималната температура, която може да бъде избрана за текущата програма. Натиснете бутона Температурна настройка, за да промените температурата. Температурата намалява постепенно.



Не може да бъде направена промяна в програмите, където регулирането на температурата не е допустимо.

Можете също да промените температурата след началото на измиването. Тази промяна може да се направи, само ако стъпки на изпиране позволяват това.



Ако превъртите до опция за студено пране и натиснете отново бутона за регулиране на температурата, препоръчителната максимална температура за избраната програма се появява на дисплея. За да намалите температурата, натиснете отново бутона за регулиране на температурата.

6.7 Избор на скорост на въртене

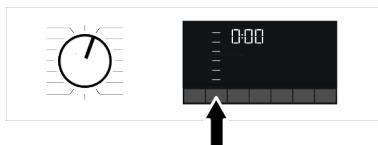

При избора на нова програма, индикаторът за скорост на въртене показва максималната скорост на въртене за избраната програма.

Възможно е, препоръчителната стойност на въртене да не е максималната, която може да бъде избрана за текущата програма.

Натиснете отново бутона за Регулиране на скоростта на центрофугиране, за да я промените. Скоростта за центрофугиране постепенно намалява. След това, в зависимост от модела на уреда, на дисплея се изписват опциите

„Задържане на изплакването“  и

„Без центрофугиране“ .

Ако няма да изваждате прането си веднага след приключване на програмата, можете да използвате функцията за задържане на изплакването, за да предотвратите набръчкването му, когато в машината няма вода.

Тази функция задържа прането в последната вода от изплакването. Ако желаете да центрофугирате прането след функция „Задържане на изплакването“:

1. Настройте Скорост на центрофугиране.
2. Натиснете Старт/Пауза. Програмата ще продължи работата си. Машината източва водата и центрофугира прането.

Ако желаете да източите водата в края на програмата без центрофугиране, изберете функцията Без центрофуга.



Не могат да се правят промени в програми, при които регулирането на скоростта на центрофугиране не е позволено.

Можете да промените скоростта на центрофугиране след започване на измиването, ако етапите на пране го позволяват. Промени не могат да бъдат направени, ако стъпките не го позволяват.

Rinse Hold (Задържане на изплакването)

Ако не желаете да извадите дрехите веднага след приключване на програмата, може да използвате функция „Задържане на изплакването“, за да предпазите дрехите от измачкване поради липсата на вода в машината. Ако искате да източите водата без центрофугиране, след завършване на този процес, натиснете бутон „Старт/Пауза“. Програмата продължава работа и спира след източването на водата. Ако желаете да центрофугирате задържаното във водата пране, регулирайте скоростта на центрофугиране и натиснете бутона „Старт/Пауза“. Програмата ще продължи работата си. Водата се източва, прането се центрофугира, а програмата завършва.

6.8 Избор на допълнителни функции

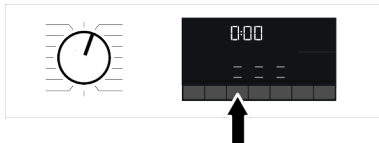

Изберете желаните допълнителни функции преди стартиране на програмата. Всеки път, когато е избрана програма, светват иконите на символа на помощната функция, който е избран заедно с него.



Когато се натисне бутон за помощна функция, който не може да бъде избран с текущата програма, пералната машина ще издаде предупредителен звук. Някои функции не могат да се избират заедно. Ако е избрана втора допълнителна функция в противоречие с първата функция, избрана при стартирането на машината, избраната първо функция бива отказана, а втората избрана допълнителна функция остава активна.

Не може да бъде избрана спомагателна функция, която не е съвместима с програмата (вижте "Таблица с програми и консумация")

Някои програми имат допълнителни функции, които трябва да работят едновременно. Тези функции не могат да бъдат отказвани.

6.8.1 Допълнителни функции

• Бързо/интензивно

Можете да съкратите или удължите продължителността на програмата с тази функция. В зависимост от избора на програма може да има разлики във увеличаването и намаляването на времето. В случай, че светодиодът БЪРЗ или ИНТЕНЗИВЕН не свети, се показва подходящата продължителност на програмата за вашето нормално замърсени дрехи/пране.

В зависимост от избора на програма, Интензивната функция може да бъде избрана автоматично. В този случай интензивният светодиод на панела ще свети. Можете да използвате Интензивна селекция, за да постигнете по -добро представяне при пране на силно замърсено пране.

Можете да намалите времето за вашето леко замърсено пране, като натиснете бутона Бързо/Интензивно в програмите, които идват с избрано интензивно пране. Когато натиснете бутона веднъж,

светодиодът ще се изключи и ще достигнете подходящата продължителност на програмата за нормално замърсени дрехи/пране. Когато натиснете същия бутон за втори път, бързият светодиод ще светне, времето ще намалее малко и ще покаже минималната продължителност на програмата, която е подходяща за вашето по -малко замърсено пране. Продължителността на програмите може да се съкрати с 50%, когато е избрана тази функция. Докато продължителността се скъсява, благодарение на оптимизираните стъпки на изпиране, мобилността и оптималната консумация на вода на висшата механика, се постига висока производителност на изпиране.

• Пара

Тази функция помага да се намалат гънките на вашите памучни, синтетични и смесени дрехи, да се съкрати времето за гладене и да се премахне замърсяването чрез омекотяване.

* При условия, при които функцията за пара е приложена в края на програмата, вашето пране може да е по -топло в края на прането. Това се очаква в условията на работа на програмата.



Когато активирате функцията за пара, не използвайте течен перилен препарат, ако няма течен контейнер или функция за дозиране на течен перилен препарат. Съществува опасност да останат петна по дрехите.

• Воден режим

Този спомагателен функционален бутон Ви позволява да избирате допълнителните функции за пестене на вода, предпране и допълнително изплакване или допълнителна вода в зависимост от модела на Вашата машина. Можете да намерите подробна информация за избора в описанието на съответната допълнителна функция.

• Пестене на вода (SaveWater)

Изберете тази функция, като натиснете веднъж допълнителния функционален клавиш WaterMode за всички програми, посочени като избираеми в таблицата с програми и консумация.

Тази функция е предназначена за леко замърсено пране, което изисква само малко количество перилен препарат (вижте „Съвети за правилно пране“). Позволява екологично пране чрез намаляване на количеството използвана вода, без компромис с ефективността на пране.

• Допълнително изплакване

Можете да използвате тази функция за всички програми, посочени като избираеми в таблицата с програми и консумация. Изберете тази функция, като натиснете двукратно бутона WaterMode за програми, при които може да се избере допълнителната функция за пестене на вода, или като натиснете веднъж бутона WaterMode за програми, при които допълнителната функция за пестене на вода не може да бъде избрана.

Тази функция позволява на уреда да направи друго изплакване в допълнение към това, което вече е направено след основното пране. По този начин може да бъде намален рискът от въздействие върху чувствителна кожа (бебета, алергична кожа и пр.) от минималните остатъци на перилен препарат върху прането.

6.8.2 Функции/програми, избрани чрез натискане на функционалните клавиши за 3 секунди

• Родителски контрол

Използвайте механизма за защита за деца, за да предпазите децата от игра с уреда. По този начин ще избегнете внасянето на промени в текущата програма.



Може да включите и изключите машината от бутона „Вкл./Изкл.“ при активирана защита от деца. Когато включите машината отново, програмата продължава оттам, откъдето е спряла. Когато функцията родителски контрол е активирана, при натискане на бутоните ще бъде издадено звуково предупреждение. Аудио предупреждението ще бъде отменено, ако бутоните се натискат пет пъти последователно.

За да активирате защитата от деца:

Натиснете и задръжте съответния бутон за помощна функция за 3 секунди. След като отброяването на „3- 2- 1“ на дисплея приключи, на дисплея се появява символ за родителски контрол. След показването на това предупреждение можете да освободите копчето за допълнителна функция 3.

За да деактивирате защитата от деца:

Натиснете и задръжте съответния бутон за помощна функция за 3 секунди. След като отброяването като „3- 2- 1“ на дисплея приключи, символът за родителски контрол изчезва.

6.9 Краен час

Дисплей на времето

Когато е избрана функцията за крайно време, оставащото време до стартиране на програмата се показва в часове като 1h, 2h, а оставащото време за завършване на програмата след стартиране на програмата се показва в часове и минути, както в примера 01:30.



Времето за изпълнение на програмата може да бъде различно от стойностите в раздел „Таблица на програмите и консумацията“, в зависимост от водното налягане, твърдостта и температурата на водата, околната температура, количеството и типа на прането, избраните допълнителни функции и премежите в напрежението.

След определен период от време след активиране на функцията за крайно време, машината преминава в режим на готовност и някои светодиоди на екрана се изключват. Ако има въвеждане от потребител, светодиодите ще се включат отново.

С функцията Крайно време, времето за край на програмата може да бъде настроено до 24 часа. След натискане на бутона Краен час се показва очакваното време за завършване на програмата. Ако е зададен крайният час индикаторът за крайно време свети.

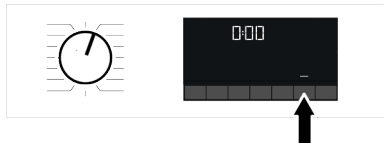

За да сте сигурни, че функцията за краен час е активирана и програмата ще завърши в края на определената продължителност, трябва да натиснете Старт/Пауза след задаване на продължителността.

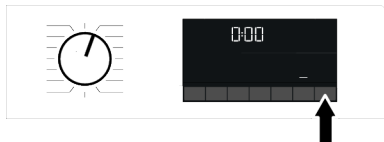

Ако искате да отмените функцията за време за край, натиснете бутона „Вкл./Изкл.“, за да включите или изключите машината.



Когато сте активирали функцията Краен час, не добавяйте течен перилен препарат в отделението за прахообразен перилен препарат № 2. Съществува опасност да останат петна по дрехите.

1. Отворете вратата за зареждане, поставете прането и перилния препарат и т.н.
2. Изберете програма за пране, температура, скорост на центрофугиране и, ако е необходимо, допълнителни функции.
3. Задайте крайния час по ваш избор, като натиснете бутона Краен час. Индикаторът за крайно време светва.
4. Натиснете Старт/Пауза. Започва отмерване на времето.



Допълнително пране може да се добави в машината по време на обратното броене. В края на обратното броене, символът за време за край изчезва, перилният цикъл стартира, а на дисплея се изписва продължителността на избраната програма.

6.10 Стартиране на програмата

1. Натиснете бутона Старт / Пауза, за да стартирате програмата.

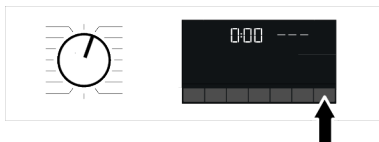

2. Индикаторът на бутона Старт / Пауза, който беше изключен преди, започва да свети постоянно сега, което показва, че програмата е стартирана.
3. Вратата за зареждане е заключена. Символът за заключване на вратата се появява на дисплея, след като вратата за зареждане е заключена.

- Индикаторите за проследяване на програмата на дисплея ще покажат текущата стъпка на програмата.

6.11 Заклучване на вратата

Вратата на машината е оборудвана със заключваща система, за да не може да бъде отворена в случай на неподходящо ниво на водата.

При заключването на вратата на дисплея се показва символ "Door Locked" (Вратата е заключена).



Отваряне на вратата при прекъсване на захранването:



В случай на прекъсване на захранването, можете да използвате аварийната дръжка на вратата за зареждане под капачката на филтъра на помпата, за да отворите ръчно вратата за зареждане.



За да избегнете преливане на вода, преди да отворите вратата за зареждане, уверете се, че в машината не е останала вода.

- Изключете и извадете щепсела от уреда.
- Отворете капака на филтъра на помпата.

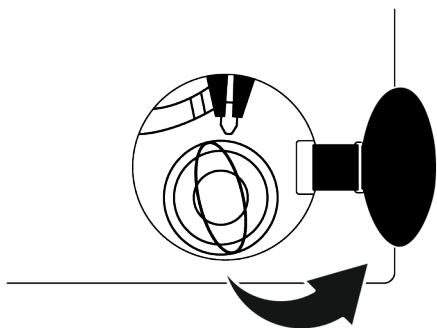

- Издърпайте аварийната дръжка на вратата за зареждане с инструмент и я освободете. След това отворете вратата за зареждане.

- Ако вратата за зареждане не се отвори, повторете предишната стъпка.

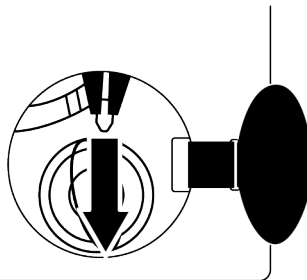

6.12 Промяна на селекциите след стартиране на програмата

Добавяне на пране след стартиране на програмата :

Ако нивото на водата в машината е подходящо, когато натиснете бутона Старт/Пауза, заключването на вратата ще бъде деактивирано и вратата ще се отвори, което ви позволява да добавите дрехи. Иконата за заключване на вратата на дисплея изгасва, когато заключването на вратата е деактивирано. След като добавите дрехи, затворете вратата и натиснете отново бутона Старт/Пауза, за да възобновите цикъла на пране.

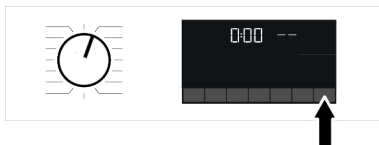

Ако нивото на водата в машината не е подходящо, когато натиснете бутона Старт/Пауза, заключването на вратата не може да бъде деактивирано и символът за заключване на вратата на дисплея остава включен.



Ако температурата на водата в машината е над 50 ° C, не можете да деактивирате ключалката на вратата от съображения за безопасност, дори ако нивото на водата е подходящо.

Превключване на пералнята в режим пауза:

Натиснете бутона Старт/Пауза, за да превключите машината в режим на пауза. Символът за пауза ще премигва на дисплея.

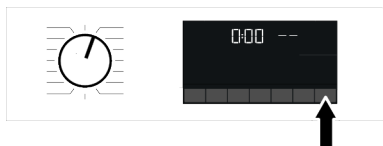

Промяна на избраната програма след стартирането ѝ:

Промяната на програмата е разрешена, когато текущата програма работи, освен ако функцията за заключване за деца не е активирана. Това действие ще анулира текущата програма.



Избраната програма стартира отново.

Промяна на допълнителните функции, скоростта и температурата

В зависимост от стъпката, която програмата е достигнала, можете да отмените или активирате помощните функции. Вижте „Избор на допълнителни функции“.

Освен това, можете да смените настройките за скорост и температура. Вижте, „Избор на скорост на въртене“ и „Избор на температура“.

7 Поддръжка и почистване



Моля, първо прочетете раздела „Инструкции за безопасност“!



Вратата за зареждане не се отваря, ако температурата на водата в машината е висока или нивото на водата е над базовата линия на вратата за зареждане.

6.13 Отмяна на програмата

Програмата се анулира, когато копчето за избор на програма е обърнато към друга програма или машината е изключена и включена отново с помощта на копчето за избор на програма.



Ако завъртите копчето за избор на програма, когато родителския контрол е активиран, програмата няма да бъде отменена. Трябва първо да откажете защитата за деца.

Ако желаете да отворите вратата след като сте отказали програмата, но това не е възможно тъй като нивото на водата в машината надвишава нивото на вратата, то завъртете селектора на програмите на „Изпомпване+центрофугиране“ и източете водата от машината.

6.14 Край на програма

Символът „Край“ се появява на дисплея, когато програмата приключи.

Ако не натиснете никакъв бутон в рамките на 10 минути, машината преминава в режим ИЗКЛЮЧВАНЕ. Дисплеят и всички индикатори се изключват.

Изпълнените програмни стъпки ще бъдат показани на дисплея, ако натиснете бутона за вкл./изкл.

Срокът на експлоатация на вашия продукт се увеличава и често срещаните проблеми ще бъдат намалени, ако се почистват на редовни интервали от време.

7.1 Почистване на чекмеджето за перилен препарат

Почиствайте чекмеджето за перилен препарат на редовни интервали (веднъж на всеки 4 до 5 пране), както е споменато по-долу, за да предотвратите натрупването на прахообразен препарат.

Почистете сифона, ако в отделението за омекотител останат излишни количества вода и смес за омекотители.

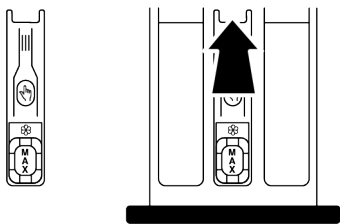

1. Натиснете маркираната част на сифона в отделението за омекотител и след това издърпайте чекмеджето към себе си, за да го извадите.
2. Повдигнете и извадете сифона отзад, както е показано.
3. Изплакнете чекмеджето и сифона в мивката с много топла вода. Използвайте ръкавици или подходяща четка, за да предотвратите контакта на остатъци в чекмеджето с кожата си.
4. Почистете здраво сифона и чекмеджето след почистване.

7.2 Почистване на зареждащата врата и барабана

За продукти с програма за почистване на барабани вижте раздела Работа с продукта



Повтаряйте процеса на почистване на барабана на всеки 2 месеца.

ЗАБЕЛЕЖКА: Използвайте анти-варовик, подходящ за пералните машини.

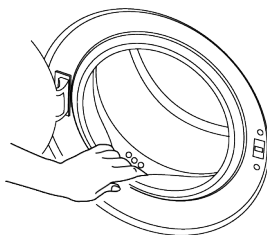

След всяко измиване се уверете, че в продукта не остават чужди вещества. Ако дупките на уплътнението на вратата, показани на фигурата, са запушени, отворете отворите с клечка за зъби.

Чужди метални вещества ще причинят петна от ръжда в барабана. Почистете петната по повърхността на барабана, като използвате почистващи препарати за неръждаема стомана.

Никога не използвайте стоманена вълна или телена вълна. Това ще повреди боядисаните, хромирани и пластмасови повърхности.

Препоръчваме ви да избършете уплътнението на вратата със суха и чиста кърпа в края на програмата. Това ще премахне остатъците от уплътнението на вратата във вашата машина и ще предотврати образуването на неприятни примеси.

7.3 Почистване на корпуса и контролния панел

Избършете тялото на продукта със сапунена вода или неразяждащи меки гелни препарати, ако е необходимо, и подсушете с мека кърпа.

За почистване на контролния панел използвайте само мека и влажна кърпа. Не използвайте почистващи препарати, които съдържат белина

7.4 Почистване на филтрите за всмукване на вода

Има филтър в края на всеки клапан за всмукване на вода в задната част на продукта, а също и в края на всеки маркуч за всмукване на вода, където те са свързани към крана. Тези филтри предотвратяват попадането на чужди

вещества и замърсявания във водата в продукта. Филтрите трябва да се почистват, ако са замърсени.

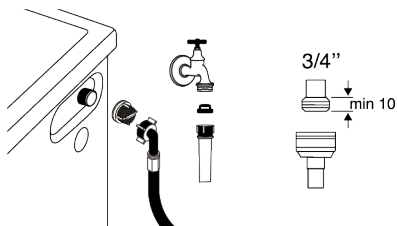

1. Затворете крановете.
2. Отстранете гайките на маркучите за всмукване на вода, за да получите достъп до филтрите на клапаните за всмукване на вода и ги почистете с подходяща четка. Ако филтрите са твърде замърсени, извадете ги от местата им с клещи и почистете по този начин.
3. Извадете филтрите на плоските краища на маркучите за всмукване на вода заедно с уплътненията и почистете старателно под течаща вода.
4. Сменете внимателно уплътненията и филтрите и затегнете гайките им на ръка.

7.5 Източване на останалата вода и почистване на филтъра на помпата

Филтърната система във вашия продукт предотвратява плътни предмети като бутони, монети и влакна от плат, задръстващи работното колело на помпата по време на източване на водата за пране. По този начин водата ще се източи без проблем и експлоатационният живот на помпата ще се удължи.

Ако продуктът не успее да източи вода вътре в него, филтърът на помпата е запушен. Филтърът трябва да се почиства, когато е запушен или на всеки 3 месеца. Първо трябва да се източи водата, за да се почисти филтърът на помпата.

Освен това, преди транспортиране на продукта (напр. при преместване в друга къща) водата трябва да се източи напълно.

BG



ЗАБЕЛЕЖКА:

Чужди вещества, останали във филтъра на помпата, могат да повредят продукта или да създадат проблем с шума. В региони, където е възможно замразяване, крана трябва да бъде затворен, маркучът на системата трябва да бъде отстранен и водата вътре в продукта трябва да се източи, когато продуктът не се използва. След всяка употреба затваряйте крана, към който е свързан маркучът за захранване.

За да почистите мръсния филтър и да източите водата:

1. Изключете продукта от контакта, за да прекъснете захранването.



Температурата на водата вътре в продукта може да се повиши до 90 °C. За да избегнете риска от обгаряне, почистете филтъра, след като водата вътре в продукта се охлади.

2. Отворете капака на филтъра.

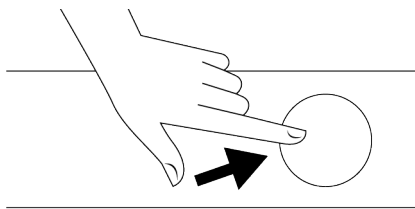

3. Следвайте процедурите по-долу, за да източите водата.

Ако продуктът няма аварийен маркуч за източване на вода, за да източите водата:

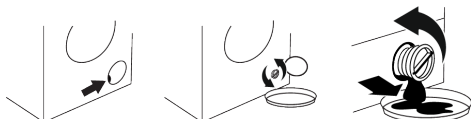

- Поставете голям съд в края на маркуча, за да събирате водата от филтъра.
- Когато филтърът на помпата започне да изтича вода, разхлабете го чрез завъртане (обратно на часовниковата стрелка). Напълнете течащата вода в контейнера, който сте поставили пред филтъра. Поддържайте готова кърпа за почистване на водата, която може да се разлее.
- Напълно завъртете и извадете филтъра на помпата, когато водата в продукта изтече.

1. Почистете остатъците във филтъра, както и влакната, ако има такива, около зоната на работното колело на помпата.
2. Сменете филтъра.
3. Ако капачката на филтъра е съставена от две парчета, затворете капачката на филтъра, като натиснете бутона Ако е едно парче, поставете пръчките в долната част на местата им и след това натиснете горната част, за да се затворят.

8 Отстраняване на неизправности



Моля, първо прочетете раздела „Инструкции за безопасност“!

Програмите не стартират след затваряне на вратата за зареждане.

- Бутонът Старт / Пауза / Отказ не е натиснат. >>> Натиснете бутона Старт / Пауза / Отказ.
- Може да е трудно да затворите вратата за зареждане в случай на прекомерно натоварване. Намалете количеството пране и се уверете, че вратата за зареждане е затворена правилно.

Програмата не може да бъде стартирана или избрана.

- Продуктът е преминал в режим на самозащита поради проблем със захранването (напрежение в мрежата, налягане на водата и др.). >>> В зависимост от модела на продукта, изберете друга програма, като завъртите бутона за избор на програма или натиснете и задържите бутона за включване/изключване за 3 секунди, за да отмените програмата. Предишната програма бива отказана. Вижте Отмяна на програмата [► 74]

Вода вътре в продукта.

- В продукта е останала малко вода поради процесите на контрол на качеството в производството. Това не е грешка; водата не е вредна за продукта.

Продуктът не поема вода.

- Докосването е изключено. >>> Включете крановете.
- Маркучът за подаване на вода е огънат. >>> Изравнете маркуча.
- Входящият филтър на водата е запушен. >>> Почистете филтъра.
- Товарната врата не е затворена. >>> Затворете вратата.

Продуктът не източва вода.

- Маркучът за източване на вода е запушен или усукан. >>> Почистете или сплескайте маркуча.
- Филтърът на помпата е запушен. >>> Почистете филтъра на помпата.

Продуктът вибрира или издава шум.

- Продуктът стои небалансиран. >>> Регулирайте стойките, за да балансирате продукта.
- Твърдо вещество е попаднало във филтъра на помпата. >>> Почистете филтъра на помпата.
- Транспортните предпазни болтове не се отстраняват. >>> Свалете транспортните предпазни болтове.
- Количеството пране в продукта е твърде малко. >>> Добавете още пране към продукта.
- Излишното пране е заредено в продукта. >>> Извадете част от прането от продукта или разпределете товара на ръка, за да го балансирате хомогенно в продукта.

- Продуктът се опира на твърд предмет. >>> Уверете се, че продуктът не се опира на нищо.

От дъното на продукта изтича вода.

- Маркучът за източване на вода е запушен или усукан. >>> Почистете или сплескайте маркуча.
- Филтърът на помпата е запушен. >>> Почистете филтъра на помпата.

Продуктът спря малко след стартирането на програмата.

- Машината е спряла временно поради ниско напрежение. >>> Продуктът ще продължи да работи, когато напрежението се възстанови до нормалното ниво.

Продуктът директно източва водата, която поема.

- Изпускателният маркуч не е на достатъчна височина. >>> Свържете маркуча за източване на вода, както е описано в ръководството за потребителя.

По време на пране не се вижда вода в продукта.

- Водата е вътре в невидимата част на продукта. >>> Това не е неизправност.

Зареждащата врата не може да се отвори.

- Заклучването на вратата за зареждане се активира поради нивото на водата в продукта. >>> Източете водата, като стартирате програмата Помпа или центрофугиране.
- Продуктът загрява водата или е в цикъл на центрофугиране. >>> Изчакайте, докато програмата завърши.
- Товарната врата може да е заседнала поради натиска, на който е подложена. >>> Хванете дръжката и натиснете и издърпайте вратата за товарене, за да я освободите и отворите.
- Ако няма захранване, вратата за зареждане на продукта няма да се отвори. >>> За да отворите вратата за зареждане, отворете капачката на филтъра на помпата и издърпайте аварийната дръжка, разположена от

задната страна на споменатата капачка. Вижте Заклучване на вратата [► 73]

Прането отнема повече време, отколкото е посочено в ръководството за потребителя. (*)

- Налягането на водата е ниско. >>> Продуктът изчакава, докато поеме адекватно количество вода, за да предотврати лошо качество на пране поради намаленото количество вода. Следователно времето за пране се удължава.
- Напрежението е ниско. >>> Времето за изпиране се удължава, за да се избегнат лоши резултати от измиването, когато захранващото напрежение е ниско.
- Входната температура на водата е ниска. >>> Необходимото време за загряване на водата се удължава през студените сезони. Също така, времето за пране може да бъде удължено, за да се избегнат лоши резултати от измиването.
- >>> Броят на изплакванията и/или количеството вода за изплакване са се увеличили. >>> Продуктът увеличава количеството вода за изплакване, когато е необходимо добро изплакване и добавя допълнителна стъпка на изплакване, ако е необходимо.
- Възникна прекомерна пяна и се активира автоматична система за абсорбиране на пяна поради твърде много използване на перилен препарат. >>> Използвайте препоръчаното количество препарат.

Времето на програмата не отброява. (При модели с дисплей) (*)

- Таймерът може да спре по време на прием на вода. >>> Индикаторът на таймера няма да отброява, докато продуктът не поеме достатъчно количество вода. Продуктът ще изчака, докато има достатъчно количество вода, за да избегне лоши резултати от измиване поради липса на вода. Индикаторът на таймера ще възобнови отброяването след това.

- Таймерът може да спре по време на нагряване. >>> Индикаторът на таймера няма да отброява, докато продуктът достигне избраната температура.
- Таймерът може да спре по време на центрофуга. >>> Автоматичната система за откриване на небалансиран товар се активира поради небалансираното разпределение на прането в продукта.

Времето на програмата не отброява. (*)

- В продукта има небалансирано натоварване. >>> Автоматичната система за откриване на небалансиран товар се активира поради небалансираното разпределение на прането в продукта.

Продуктът не преминава към въртене. (*)

- В продукта има небалансирано натоварване. >>> Автоматичната система за откриване на небалансиран товар се активира поради небалансираното разпределение на прането в продукта.
- Продуктът няма да се върти, ако водата не се източи напълно. >>> Проверете филтъра и дренажния маркуч.
- Възникна прекомерна пяна и се активира автоматична система за абсорбиране на пяна поради твърде много използване на перилен препарат. >>> Използвайте препоръчаното количество препарат.

Ефективността на пране е лоша: Прането става сиво. ()**

- Използвано е недостатъчно количество перилен препарат за дълъг период от време. >>> Използвайте препоръчителното количество перилен препарат, подходящо за твърдостта на водата и прането.
- Изпирането се извършва дълго време при ниски температури. >>> Изберете подходящата температура за прането, което ще перете.

- Недостатъчно количество препарат се използва с твърда вода. >>> Използването на недостатъчно количество препарат с твърда вода води до залепване на петната върху плата и това превръща плата сив във времето. Трудно е да се премахне посивяването, след като се случи. Използвайте препоръчителното количество перилен препарат, подходящо за твърдостта на водата и прането.
- Използва се прекомерно количество препарат. >>> Използвайте препоръчителното количество перилен препарат, подходящо за твърдостта на водата и прането.

Ефективността на пране е лоша: Петната продължават или прането не е избелено. ()**

- Използва се недостатъчно количество препарат. >>> Използвайте препоръчителното количество перилен препарат, подходящо за твърдостта на водата и прането.
- Заредено е прекалено много пране. >>> Не зареждайте продукта прекомерно. Заредете с количества, препоръчани в „Таблица на програмата и потреблението“.
- Избрана е грешна програма и температура. >>> Изберете подходящата програма и температура за прането, което ще се пере.
- Използва се грешен вид перилен препарат. >>> Използвайте оригинален препарат, подходящ за продукта.
- Използва се прекомерно количество препарат. >>> Поставете препарат в правилното отделение. Не смесвайте избелващия агент и перилния препарат помежду им.

Ефективността на пране е лоша: По прането се появиха мазни петна. ()**

- Не се прилага редовно почистване на барабана. >>> Почиствайте барабана редовно. За тази процедура вижте Почистване на зареждащата врата и барабана [▶ 75]

Ефективността на пране е лоша: Дрехите миришат неприятно. ()**

- Миризми и бактериални слоеве се образуват върху барабана в резултат на непрекъснато пране при по -ниски температури и/или при кратки програми. >>> Оставете чекмеджето за перилен препарат, както и вратата за зареждане на продукта отворена след всяко пране. По този начин в машината не може да се появи влажна среда, благоприятна за бактериите.

Цветът на дрехите е избледнял. ()**

- Заредено е прекалено много пране. >>> Не зареждайте продукта прекомерно.
- Използваният препарат е влажен. >>> Съхранявайте перилните препарати затворени в среда без влага и не ги излагайте на прекомерни температури.
- Избрана е по -висока температура. >>> Изберете правилната програма и температура според вида и степента на замърсяване на прането.

Пералнята не изплаква добре.

- Количеството, марката и условията за съхранение на използвания препарат са неподходящи. >>> Използвайте почистващ препарат, подходящ за пералнята и прането ви. Съхранявайте перилните препарати затворени в среда без влага и не ги излагайте на прекомерни температури.
- Препаратът беше поставен в грешното отделение. >>> Ако препаратът е поставен в отделението за предпране, въпреки че цикълът на предпране не е избран, продуктът може да поеме този препарат по време на изплакване или омекотител. Поставете препаратата в правилното отделение.
- Филтърът на помпата е запушен. >>> Проверете филтъра.
- Дренажният маркуч е сгънат. >>> Проверете дренажния маркуч.

Прането стана твърдо след пране. ()**

- Използва се недостатъчно количество препарат. >>> Използването на недостатъчно количество препарат за твърдост на водата може да доведе до

втвърдяване на прането с течение на времето. Използвайте подходящо количество препарат според твърдостта на водата.

- Препаратът беше поставен в грешното отделение. >>> Ако препаратът е поставен в отделението за предпране, въпреки че цикълът на предпране не е избран, продуктът може да поеме този препарат по време на изплакване или омекотител. Поставете препаратата в правилното отделение.
- Перилният препарат беше смесен с омекотителя. >>> Не смесвайте омекотителя с перилен препарат. Измийте и почистете чекмеджето с гореща вода.

Прането не мирише на омекотителя. ()**

- Препаратът беше поставен в грешното отделение. >>> Ако препаратът е поставен в отделението за предпране, въпреки че цикълът на предпране не е избран, продуктът може да поеме този препарат по време на изплакване или омекотител. Измийте и почистете чекмеджето с гореща вода. Поставете препаратата в правилното отделение.
- Перилният препарат беше смесен с омекотителя. >>> Не смесвайте омекотителя с перилен препарат. Измийте и почистете чекмеджето с гореща вода.

Остатъци от перилен препарат в чекмеджето за препарат. ()**

- Препаратът беше поставен в мокро чекмедже. >>> Изсушете чекмеджето за перилен препарат, преди да поставите перилния препарат.
- Препаратът се е навлажнил. >>> Съхранявайте перилните препарати затворени в среда без влага и не ги излагайте на прекомерни температури.
- Налягането на водата е ниско. >>> Проверете налягането на водата.
- Препаратът в отделението за основно пране се намокри, докато приемаше вода за предпране. Отворите на отделението за препарат са запушени. >>> Проверете дупките и ги почистете, ако са запушени.

- Има проблем с клапаните на чекмеджето за препарат. >>> Обадете се на оторизирания сервизен агент.
- Перилният препарат беше смесен с омекотителя. >>> Не смесвайте омекотителя с перилен препарат. Измийте и почистете чекмеджето с гореща вода.
- Не се прилага редовно почистване на барабана. >>> Почиствайте барабана редовно. За тази процедура вижте Почистване на зареждащата врата и барабана [► 75]

Вътре в продукта се образува твърде много пяна. ()**

- Използват се неподходящи препарати за пералнята. >>> Използвайте препарати, подходящи за пералнята.
- Използва се прекомерно количество препарат. >>> Използвайте само достатъчно количество препарат.
- Препаратът се съхранява при неподходящи условия. >>> Съхранявайте перилния препарат на затворено и сухо място. Не съхранявайте на прекалено горещи места.
- Някои мрежести дрехи като тюл могат да се разпенят твърде много поради тяхната текстура. >>> Използвайте по-малки количества препарат за този тип артикули.
- Препаратът беше поставен в грешното отделение. >>> Уверете се, че сте поставили препаратата в подходящото отделение.
- Омекотителят се приема рано от продукта. >>> Възможно е да има проблем в клапаните или в чекмеджето за препарат. Обадете се на оторизирания сервизен агент.

Пяната прелива от чекмеджето за перилен препарат.

- Използва се твърде много перилен препарат. >>> Смесете 1 супена лъжица омекотител и ½ л вода и изсипете в отделението за основно пране на чекмеджето за препарат. >>> Поставете перилен препарат в продукта, подходящ за програмите и максималните количества, посочени в „Таблица за програми и консумация“. Когато използвате допълнителни химикали (препарати за премахване на петна, избелващи средства и др.), намалете количеството препарат.

Прането остава мокро в края на програмата. (*)

- Възникна прекомерна пяна и се активира автоматична система за абсорбиране на пяна поради твърде много използване на перилен препарат. >>> Използвайте препоръчаното количество препарат. (*) Продуктът не преминава към стъпка на центрофугиране, когато прането не е равномерно разпределено в барабана, за да се предотвратят повреди на продукта и околната среда. Прането трябва да се пренареди и да се завърти отново. (**) Не се прилага редовно почистване на барабана. Почиствайте барабана редовно. Вижте Почистване на зареждащата врата и барабана [► 75]



Ако не можете да отстраните проблема, въпреки че следвате инструкциите в този раздел, консултирайте се с вашия дилър или оторизиран сервизен агент. Никога не се опитвайте сами да ремонтирате нефункционален продукт.

9 ОТГОВОРНОСТ / ПРЕДУПРЕЖДЕНИЕ

Някои (прости) повреди могат да бъдат адекватно отстранени от крайния потребител, без да възникнат проблеми с безопасността или опасна употреба, при условие че са извършени в рамките

на ограниченията и в съответствие със следните инструкции (вижте раздела „Самопоправка“). Следователно, освен ако не е разрешено друго в раздела „Самопоправка“ по-долу, ремонтите

трябва да бъдат адресирани до регистрирани професионални сервиси, за да се избегнат проблеми с безопасността. Регистриран професионален сервиз е професионален сервиз, който е получил достъп до инструкциите и списъка с резервни части на този продукт от производителя съгласно методите, описани в законодателните актове съгласно Директива 2009/125/ЕО.

Въпреки това, само сервизният агент (т.е. оторизирани професионални сервиси), до който можете да се свържете чрез телефонния номер, посочен в ръководството за потребителя/гаранционната карта или чрез вашия оторизиран дилър, може да предостави услуга при условията на гаранцията. Ето защо, моля, имайте предвид, че ремонти от професионални сервиси (които не са упълномощени от Веко) ще анулират гаранцията.

Самопоправка

Самопоправката може да бъде извършена от крайния потребител по отношение на следните резервни части: врата, панти на врати и уплътнения, други уплътнения, заключващ механизъм на вратата и пластмасови периферни устройства като дозатори за перилнен препарат (актуализиран списък е наличен и в support.beko.com от 1 март 2021 г.)

Освен това, за да се гарантира безопасността на продукта и да се предотврати риск от сериозни наранявания, споменатият самостоятелен ремонт трябва да се извърши, следвайки инструкциите в ръководството за потребителя за саморемонт или които са налични в support.beko.com За ваша безопасност

изключете продукта от контакта, преди да се опитате да го поправите самостоятелно.

Ремонт и опити за ремонт от крайни потребители на части, които не са включени в този списък и/или не следват инструкциите в ръководствата за потребителя за саморемонт или които са налични в support.beko.com , може да повдигне въпроси, свързани с безопасността, които не се дължат на support.beko.com , и ще анулира гаранцията на продукта.

Ето защо е силно препоръчително крайните потребители да се въздържат от опитите за извършване на ремонти извън посочения списък с резервни части, като се свързват в такива случаи с оторизирани професионални сервиси или регистрирани професионални сервиси. Напротив, такива опити от крайни потребители могат да причинят проблеми с безопасността и да повредят продукта и впоследствие да причинят пожар, наводнение, токов удар и сериозни телесни наранявания.

Като пример, но не само, следните ремонти трябва да бъдат адресирани до оторизирани професионални сервиси или регистрирани професионални сервиси: мотор, помпа, главна платка, моторна дъска, табла за дисплеи, нагреватели и др.

Производителят/продавачът не може да бъде държан отговорен в никакъв случай, когато крайните потребители не спазват горното

Наличността на резервни части за пералнята или пералнята и сушилнята, която сте закупили, е 10 години. През този период ще бъдат налични оригинални резервни части за правилна работа на пералнята или пералнята и сушилнята.

Когато уредът е изключен, натиснете допълнителните функционални бутони 1 и 2 се задръжте продължително време, включва се отброяване 3-2-1 и се показват общите цикли на изпирание, завършени от уреда. След като се покаже общият цикъл на изпирание, се показват кодовете за повреда, ако има такива. Проверете информацията на екрана чрез таблицата по-долу.

Информация на екрана	Причина	Решение
Повреда	Алгоритъмът за безопасност се изпълнява на уреда.	Изчакайте текста да премине. След като натиснете бутоните за спомагателни функции 1 и 2, проверете информацията на екрана.
SC	По време на проверката оплакването Ви не е разрешено.	Обадете се на оторизирания сервизен агент.
E5	Филтърът на помпата може да е запушен.	Почистете филтъра на помпата. Вижте раздела „Източване на останалата вода и почистване на филтъра на помпата“. Опитайте в цикъла на завъртане. Ако проблемът не е разрешен, обадете се на сервизния агент.
E8	Устройството може да не поема вода.	<ul style="list-style-type: none"> • Включете крановете. • Уверете се, че няма спиране на водата. • Проверете връзката на маркуча за подаване на вода, ако има прегъване на маркуча, изправете го. • Почистете филтъра на помпата. Вижте раздела „Източване на останалата вода и почистване на филтъра на помпата“. • Затворете предния капак на машината. Уверете се, че капакът е заключен. <p>Пуснете машината още веднъж. Ако проблемът не е разрешен, обадете се на сервизния агент.</p>
E29	Продуктът е преминал в режим на самозащита поради проблем със захранването (напрежение в мрежата, налягане на водата и др.).	За да откажете програмата, завъртете селектора за програмите, за да изберете друга програма. Предишната програма бива отказана. Вижте раздела „Отмяна на програмата“. Ако проблемът продължава, обадете се на сервизния агент.
E17	Има излишна пяна в машината след завършване на цикъла.	<ul style="list-style-type: none"> • Съхранявайте перилния препарат на затворено и сухо място. Не съхранявайте на прекалено горещи места. • Използвайте по-малки количества препарат за рехаво пране като тюл. • Използвайте количество перилен препарат, съответстващо на количеството пране и нивото на петна. • Използвайте само достатъчно количество препарат. • Уверете се, че сте поставили препарата в подходящото отделение. • Стартирайте програмата за почистване на барабана при празна машина. Вижте програма „Почистване на барабана“ <p>Ако Вашата машина не включва програма за почистване на барабан, можете да използвате програмата Памук 90С.</p> <ul style="list-style-type: none"> • След като стартирате кратка програма без препарат, проверете машината. Ако проблемът продължава, обадете се на сервизния агент.
E18	Цикълът на завъртане не се иницира поради дисбаланс на машината.	Проверете прането в машината. Количеството пране може да не е достатъчно. Опитайте, като увеличите количеството пране. Прането може да причинява дисбаланс; сортирайте прането на ръка и разпределете равномерно вътре в уреда. Опитайте отново в цикъл на въртене.
E12	Във вътрешността на машината може да има вода.	Изключете машината от контакта. Под машината може да има вода. Почистете водата под машината. Включете отново машината в контакта. Опитайте да изпълните кратък цикъл. Ако проблемът продължава или забележите изтичане на вода от един от маркучите, затворете клапаните и се обадете в сервиза.
E27	Проверете изтичането на вода от машината.	Вижте раздела „Свързване на дренажния маркуч към канала“.
E84	Не може да бъде установена BLE връзка.	Проверете, опитайте да го свържете. Вижте раздела „Функция HomeWhiz и функция за дистанционно управление“. Ако проблемът продължава, обадете се на сервизния агент.