



INSTRUKCJA UŻYTKOWANIA

Zmywarka

PL

DFI544H

Spis treści

Zmywarka	3	Brak zasilania	23
Instrukcje bezpieczeństwa	4	Po zakończeniu programu	23
Blokada rodzicielska	5	Najlepszy rezultat suszenia	24
Montaż	5	Rozładowywanie zmywarki	24
Zasada działania zabezpieczenia przed przelaniem	5	Tabela programów	25
Opakowanie	5	Ustawienia	26
Utylizacja	5	Pielęgnacja i czyszczenie	29
Symbole na urządzeniu	6	Dodaj nabłyszczacz	29
Przed pierwszym użyciem	7	Dodaj sól	29
Twardość wody	7	Dolej Autom. doz.	29
Ustawienia podstawowe	8	Czyszczenie uchwytu dozowania automatycznego	29
Dodaj nabłyszczacz	9	Oczyść filtry	30
Dodaj sól	9	Czyszczenie ramion zraszających	31
Dolej Autom. doz.	10	Mycie zmywarki z zewnątrz	32
Bardziej ekologiczne zmywanie	11	Włącz Samoczyszczen	32
Oszczędność wody i energii	11	Usuwanie zatorów	33
Ładowanie zmywarki	12	Przechowywanie w zimie/Transport	34
Delikatne naczynia	12	Rozwiązywanie problemów	35
Rezultat zależy od sposobu załadowania	12	Montaż	43
Kosze zmywarki	12	Instrukcje bezpieczeństwa	43
Górna półka na sztućce	13	Przygotowanie	44
Górny kosz	14	Podłączanie odpływu	44
Dolny kosz	15	Podłączenie do źródła wody	44
Kosz na sztućce	17	Podłączenie elektryczne	45
Użytkowanie zmywarki	19	Naciśnij by otworzyć	45
Dodawanie detergentu	19	Serwis	46
Włączona/Wyłączona	20	Liczba cykli	46
Wybór programu	20	Dane techniczne i etykieta efektywności energetycznej	47
Wybierz tryb programu	21	Dane techniczne	47
Wybór opcji	22	Informacja dla konsumentów	47
Start/Stop	22	Informacje dla instytucji testujących	47
Kontrolka stanu pracy	23	Deklaracja zgodności	47
Potrzeba załadowania większej ilości naczyń	23		

Witamy w naszej rosnącej rodzinie ASKO!

Jesteśmy dumni z naszych sprzętów. Mamy nadzieję, że to urządzenie będzie cenioną i niezawodną pomocą przez długie lata.

Przed użyciem przeczytaj instrukcję obsługi. Zawiera ona ogólne wskazówki i informacje dotyczące ustawień i regulacji, których można dokonywać oraz podpowiada, jak najlepiej dbać o urządzenie.



Symbole na ekranie:

- Automatyczne otwieranie drzwi
- Dodaj nabyliczacz
- Dodaj sól
- Autom. doz. uaktywnione
- Dolej Autom. doz.

Tekst na ekranie:

- Oczyść filtry
- Włącz Samoczyszczen
- Zob. w rozdziale Pielęgnacja i czyszczenie.

Zainstaluj zmywarkę; zob. w rozdziale *Montaż*. Następnie otwórz drzwiczki i naciśnij .



Przy pierwszym uruchomieniu zmywarki na ekranie pojawia się „**Welcome to your ASKO. First time setup.**”. Dla zapewnienia korzystnych rezultatów zmywania ważne jest dokonanie właściwych ustawień. Zob. na stronie 7.

Instrukcje bezpieczeństwa

- Przeczytaj instrukcję obsługi i przechowuj ją w bezpiecznym miejscu!
- Ilość kompletów naczyń: 14
- Nie wolno używać zmywarki do innych celów niż wskazane w niniejszej instrukcji użytkowania.
- Na drzwiach zmywarki ani w koszach zmywarki nie wolno umieszczać rzeczy innych niż naczynia.
- Nigdy nie zostawiaj otwartych drzwiczek zmywarki — ktoś mógłby się o nie potknąć. Wsuwaj kosze, żeby nie przewróciła się sama zmywarka.
- Należy stosować tylko detergent do zmywarek!
- Z urządzenia mogą korzystać dzieci w wieku od 8 lat, oraz osoby o ograniczonej sprawności fizycznej, umysłowej, utracie pamięci lub nieposiadające doświadczenia i wiedzy. Osoby te muszą znajdować się pod nadzorem podczas korzystania z urządzenia lub posiadać instrukcje dotyczące obsługi urządzenia i rozumieć potencjalne ryzyko. Czyszczenie urządzenia nie może być przeprowadzane przez dzieci bez nadzoru.
- Uszkodzony kabel zasilający musi zostać wymieniony przez serwis producenta albo przez osobę o podobnie specjalistycznych kwalifikacjach.
- Zmywarkę można użytkować tylko w warunkach domowych, do zmywania naczyń. Wszelkie inne sposoby użytkowania są zabronione.
- Do zmywarki nie wolno wkładać naczyń z pozostałościami rozpuszczalnika, ponieważ grozi to eksplozją. W zmywarce nie wolno zmywać też talerzy zabrudzonych popiołem, woskiem lub smarem.
- Należy nadzorować dzieci. Nie wolno pozwalać dzieciom na użytkowanie zmywarki lub zabawę zmywarką. Należy zachować szczególną ostrożność, gdy drzwi są otwarte. Wewnątrz mogą znajdować się pozostałości detergentu. Zawsze po dodaniu detergentu należy niezwłocznie uruchomić zmywarkę.



OSTRZEŻENIE!

Noże i inne ostro zakończone przedmioty należy układać ostrą stroną w dół w koszu na sztucce lub poziomo w innych koszach.

OSTRZEŻENIE!

Nie wolno pozostawiać dzieci bez opieki – detergent do zmywarek jest żrący!

Blokada rodzicielska

Możesz uaktywnić ustawienie Automatyczna blokada rodzicielska, aby uniemożliwić dzieciom uruchomienie zmywarki. Zob. w rozdziale *Ustawienia*. Możesz też tymczasowo uaktywniać i dezaktywować funkcję Blokada rodzicielska. W tym celu wciskaj na trzy sekundy  i .

Montaż

Patrz sekcja *Montaż*.

Zasada działania zabezpieczenia przed przelaniem

Zabezpieczenie przed przelaniem zaczyna wypompowywać z maszyny i odcina dopływ wody w razie przekroczenia normalnego poziomu wody w zmywarce. Gdy następuje wyzwolenie zabezpieczenia przed przelaniem, na ekranie pojawia się F54 (Przep wodą). W takim wypadku zamknij zawór doprowadzający wodę i skontaktuj się z serwisem. (Żeby nie doprowadzić do wycieku wody ze zmywarki, nie wyjmuj wtyku z gniazdka ściennego, dopóki nie zostanie zakręcony zawór doprowadzający wodę!)

Opakowanie

Opakowanie zewnętrzne chroni produkt w czasie transportu. Materiał opakowania nadaje się do recyklingu. Oddzielić od siebie poszczególne materiały opakowania, aby pomóc ograniczyć wykorzystanie surowców i ilość odpadów. Sprzedawca może przekazać opakowanie do recyklingu lub skierować do najbliższego zakładu recyklingu. Opakowanie jest wykonane z następujących materiałów:

- Tektura falista wyprodukowana z maks. 100% materiałów pochodzących z recyklingu.
- Polistyren spieniony (ESP) bez dodatku chloru ani fluoru.
- Elementy podtrzymujące wykonane z surowego drewna.
- Ochronne tworzywo sztuczne wykonane z polietylenu (PE).

Utylizacja

Zmywarka została wyprodukowana i oznakowana jako produkt do recyklingu. Po zakończeniu eksploatacji zmywarki, gdy ma ona zostać poddana utylizacji, należy niezwłocznie uniemożliwić jej uruchomienie. W tym celu wyciągnąć kabel zasilający i przyciąć go jak najkrócej. Wymontować światło.

Informacje na temat odpowiedniego miejsca i sposobu przekazania zmywarki do odzysku uzyskać można u lokalnych władz.

Instrukcje bezpieczeństwa

Symbole na urządzeniu

 Przeczytaj instrukcję użytkowania.

 Zutylizuj jako odpady elektryczne.

 Zatwierdzone zgodnie z odpowiednimi dyrektywami UE.

Twardość wody

Zmywarka pracuje najskuteczniej z miękką wodą (woda z niewielką ilością minerałów). Twarda woda pozostawia białe osady na naczyniach i zmywarce.

Sprawdzanie twardości wody

Twardość wody podaje się w stopniach niemieckich (°dH), francuskich (°fH) lub angielskich (°eH) albo w milimolach na litr (mmol/l).

Wodę o twardości powyżej 5°dH (9°fH / 6°eH / 0,9 mmol/l) trzeba zmiękczać. Proces odbywa się automatycznie, z wykorzystaniem wbudowanego zmiękczacza wody. Prawidłowe działanie zmiękczacza wody wymaga nastawienia go odpowiednio do twardości doprowadzanej wody. Po ustawieniu zmiękczacza wody używać detergentu i środka nablyszczającego w ilościach odpowiednich dla miękkiej wody.

Skontaktować się z lokalnym zakładem wodociągów, aby uzyskać informację na temat twardości wody w okolicy.

Zanotować twardość wody: _____

°dH	°fH	°eH	mmol/l	Zalecane ustawienie
0-5	0-9	0-6	0,0-0,9	0
6-8	10-14	7-10	1,0-1,4	1
9-11	15-20	11-14	1,5-2,0	2
12-14	21-25	15-18	2,1-2,5	3
15-19	26-34	19-24	2,6-3,4	4
20-24	35-43	25-30	3,5-4,3	5
25-29	44-52	31-36	4,4-5,2	6
30-39	53-70	37-49	5,3-7,0	7
40-49	71-88	50-61	7,1-8,8	8
50	89	62	8,9	9

Gdyby twardość wody przekraczała 50°dH (89°fH / 62°eH / 8,9 mmol/l), zalecamy podłączenie zewnętrznego zmiękczacza wody.

Zwiększone zużycie w trakcie regeneracji

Zintegrowany w zmywarce zmiękczaczy wody jest regularnie poddawany regeneracji, co ma na celu zachowanie jego sprawności. Regeneracja wydłuża program zmywania i zwiększa zużycia energii elektrycznej oraz wody. O tym, jak często następuje regeneracja zmywarkowego zmiękczacza wody, decyduje wybrane ustawienie.

Przykład: Gdy wykonywany jest program Eco przy twardości wody 14°dH (25°fH / 18°eH / 2,5 mmol/l), zmiękczaczy wody jest regenerowany w regularnych odstępach (po 7 cyklach zmywania), zużycie energii wzrasta o 0,015 kWh, zużycie wody wzrasta o 2,3 litrów, a czas trwania programu wydłuża się o 3 minut(y). Regeneracja odbywa się w ramach programu podczas zmywania głównego.

Przed pierwszym użyciem

OSTRZEŻENIE!

Twarda woda pozostawia biały osad na naczyniach i wewnątrz zmywarki. Z tego powodu ważne jest odpowiednie ustawienie zmiękczacza wody! Zob. w części Twardość wody.

Nigdy nie uruchamiaj zmywarki z pustym pojemnikiem na sól, gdy twardość doprowadzanej wody przekracza 5°dH (9°FH / 6°eH / 0,9 mmol/l).

Ustawienia podstawowe

Otwórz drzwiczki. Naciśnij .

Na ekranie pojawi się „Welcome to your ASKO. First time setup.”. Dla zapewnienia korzystnych rezultatów zmywania ważne jest dokonanie właściwych ustawień.

Wybierz ustawienie za pomocą PROG. Potwierdź wybór ustawienia za pomocą .

Ustawienia		
1.	Język	Wybierz język wyświetlany na ekranie.
2.	Ustaw nablyszczacz 0/1/2/3/4/5 <i>Ustawienie fabryczne: 4</i>	Środek nablyszczający przyspiesza oraz usprawnia suszenie. Zapewnia on również lepsze rezultaty mycia oraz bardziej czyste naczynia bez plam. Dozownik środka nablyszczającego można regulować w zakresie od 0 (Wył.) do 5 (Duża ilość).
3.	Ustaw tward. Wody 0/1/2/3/4/5/6/7/8/9 <i>Ustawienie fabryczne: 4</i>	Regulacja zmiękczacza wody. Wybrać ustawienie w zależności od twardości doprowadzanej wody. Prawidłowe ustawienie jest ważne! W przypadku wody o twardości powyżej 5°dH (9°FH / 6°eH / 0,9 mmol/l), napełnić solą. <i>Jeżeli twardość wody wodociągowej wynosi poniżej 6°dH (10°FH / 7°eH / 1,0 mmol/l), wybierz 0. Zmiękczacze wody będzie wtedy nieaktywne i nie ma potrzeby dodawania soli.</i>
4.	TAB Wł/Wył (Detergent wszystko-w-jednym) <i>Ustawienie fabryczne: Wył</i>	Uaktywniaj to ustawienie, gdy używasz detergentu uniwersalnego, który zawiera środek nablyszczający. To ustawienie ogranicza dozowanie środka nablyszczającego i wpływa na to, jak często musi się odbywać regeneracja zintegrowanego zmiękczacza zmywarki.
5.	Autom. doz. Wył, 15-40 ml <i>Ustawienie fabryczne: Wył</i>	Uaktywnij to ustawienie, jeżeli chcesz korzystać z automatycznego dozowania detergentu. Dokładna dozowana ilość zależy od tego, jaki program jest w użyciu. W przypadku programu Auto na dozowanie wpływa również to, jak brudne są naczynia.

Zmianianie wybranego ustawienia zob. w rozdziale Ustawienia.

* Dodaj nabyśczacz

Napełnij komorę środka nabyśczającego, jeżeli została wybrana pozycja Nabyśczacz 1 - 5.



1. Otworzyć pokrywkę komory na płyn nabyśczający.
2. Ostrożnie wlej środek nabyśczający do poziomu oznaczonego jako **MAX**.
3. Wytrzeć środek nabyśczający, który mógł się rozlać wokół komory.
4. Prawdłowo zamknąć pokrywkę.

§ Dodaj sól

W przypadku wody o twardości powyżej 5 °dH (9 °fH / 6 °eH / 0,9 mmol/l), napełnić solą.

Umieść sól w pojemniku na sól, jeżeli została wybrana pozycja Twardość wody 1 - 9.

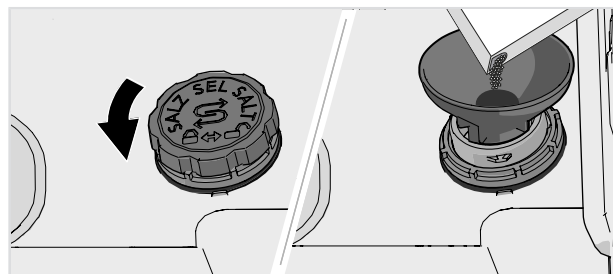

1. Pojemnik na sól wyjmuje się przez przekręcenie go w lewo.
2. Umieścić dołączony do zmywarki lejek w otworze do napełniania pojemnika na sól. Przed pierwszym użyciem wlać około 1 l wody. (Wodę wlewa się tylko za pierwszym razem).
3. Dodawaj na tyle dużo soli, żeby wypełnić pojemnik (maks. 750 gram). Używaj specjalnej soli do zmywarek.
4. Zetrzyj nadmiar soli i przekręć pokrywkę zgodnie z ruchem wskazówek zegara do pozycji zamkniętej.

⚠ OSTRZEŻENIE!

Aby uniknąć rdzewienia, niezwłocznie po nasyceniu soli należy uruchomić program zmywania.

Nie wolno nigdy wlewać detergentu do zmywarek do pojemnika na sól. Spowoduje to uszkodzenie zmiękczacza wody!

Przed pierwszym użyciem

🚰 Dolej Autom. doz.

Napełnij komorę dozowania automatycznego żelem do mycia naczyń, jeżeli zostało uaktywnione ustawienie Autom. doz..

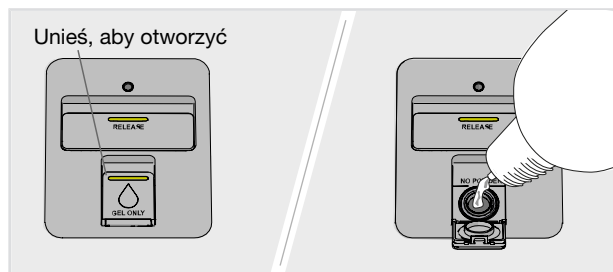

1. Otwórz pokrywkę komory dozowania automatycznego na żel do mycia naczyń.
2. Ostrożnie dodaj żelu do mycia naczyń do poziomu **MAX**.
3. Usuń spoza komory wszelki nadmiar żelu do mycia naczyń.
4. Prawidłowo zamknąć pokrywkę.

UWAGA!

W komorze dozowania automatycznego umieszcza wyłącznie żel do mycia naczyń! Nie stosować proszkowego detergentu do zmywarek. Nie stosować płynu do mycia — ze względu na pianę, która uniemożliwia skuteczne działanie zmywarki.

Niektóre gęste żele do mycia naczyń nie nadają się do stosowania w komorze dozowania automatycznego. Bardzo gęsty żel do mycia naczyń należy dodawać do ręcznej komory detergentu. Zob. zalecenia producenta detergentu.

Żel do mycia naczyń ma łagodniejszą formułę niż proszek do zmywarki czy detergent wszystko-w-jednym ze środkiem wybielającym. Oznacza to, że żel do mycia naczyń może okazać się mniej skuteczny w usuwaniu plam spowodowanych np. szminką lub kawą/herbatą. W razie potrzeby przy takich okazjach można dodać (gdy włączona jest opcja Autom. doz.) proszek do zmywarki lub detergent wszystko-w-jednym ze środkiem wybielającym do ręcznego przedziału na detergent. Patrz *Dodawanie detergentu*.

Dozowanie żelu do mycia naczyń

Żel do mycia naczyń jest podawany w trakcie zmywania głównego we wszystkich programach oprócz Samoczyszczenie. Ponadto odrobina żelu do mycia naczyń jest również podawana w trakcie zmywania wstępnego w następujących programach:

Auto, Intensywny, Program czasowy (2:00, 2:30)

Oszczędność wody i energii

Zmywarka zainstalowana w lokalu mieszkalnym sprawia, że zużycie energii elektrycznej i wody jest na ogół mniejsze w porównaniu ze zmywaniem ręcznym.

Unikanie splukiwania naczyń pod bieżącą wodą

Nie płukać naczyń pod bieżącą wodą przed załadowaniem ich do zmywarki — to by się wiązało ze zwiększonym zużyciem energii elektrycznej i wody. Wystarczy usunąć większe resztki żywności.

Stosowanie ekologicznych detergentów

Należy przeczytać deklarację środowiskową na opakowaniu!

Użycie detergentu, środka nabyliczającego bądź soli w nadmiernej ilości może skutkować mniej skutecznym zmywaniem oraz stanowi zwiększone obciążenie dla środowiska naturalnego.

Uruchamiaj zmywarkę załadowaną do pełna

Oszczędzaj wodę i energię: czekaj z uruchomieniem zmywarki, aż będzie ona całkowicie załadowana (zob. szereg standardowych ustawień). Używaj programu Płukanie i ładowanie do płukania naczyń w przypadku nieprzyjemnych zapachów.

Możesz też korzystać z programu Przeciwapachowy, aby unikać nieprzyjemnego zapachu brudnych naczyń pozostawionych w zmywarce.

Wykonywanie programów w niższych temperaturach

Lekko zabrudzone naczynia można zmywać z wykorzystaniem programu zmywania w niskiej temperaturze.

Wybierz program zmywania – Eco

Ten program nadaje się do zmywania normalnie zabrudzonych naczyń i jest najefektywniejszym z programów pod względem łącznego zużycia energii elektrycznej i wody. Program ten służy do oceny zgodności z przepisami UE dotyczącymi ekoprojektu.

Ten program zmywania został stworzony z myślą o wydajnym zmywaniu z zużyciem możliwie jak najmniejszych ilości prądu i wody. Jest to długotrwałe zmywanie w niskiej temperaturze.

Wybierz opcję – Automatyczne otwieranie drzwi

Lepszą skuteczność suszenia można uzyskiwać, korzystając z opcji Automatyczne otwieranie drzwi, która automatycznie otwiera drzwiczki zmywarki. Przed rozładowaniem należy poczekać, aż zmywarka poinformuje o zakończeniu programu i naczynia ostygną.

Podłącz zmywarkę do wody zimnej

Podłączyć zmywarkę do źródła zimnej wody, jeżeli budynek ogrzewany jest olejem opałowym, prądem elektrycznym lub gazem.

Zmywarkę należy podłączyć do ciepłej wody

Podłącz zmywarkę do źródła ciepłej wody (maks. 70 °C), jeżeli budynek jest ogrzewany środkami o dużej efektywności energetycznej, takimi jak sieć ciepłownicza, energia słoneczna lub energia geotermalna. Podłączenie do ciepłej wody zmniejsza zużycie energii przez zmywarkę.

UWAGA!

Nie przekraczać dopuszczalnej temperatury doprowadzanej wody. Niektóre materiały, z których wykonane są naczynia kuchenne, mogą nie być odporne na wysoką temperaturę. Zob. w części *Delikatne naczynia rozdział Ładowanie zmywarki*.

Ładowanie zmywarki

Delikatne naczynia

Niektórych naczyń nie można zmywać w zmywarce. To może wynikać z różnych czynników: niektóre materiały nie są odporne na wysoką temperaturę, a inne mogłyby uszkodzić detergent.

Zachować ostrożność w przypadku przedmiotów wykonanych ręcznie, delikatnych ozdób, wyrobów porcelanowych/szklanych, srebra, miedzi, cyny, aluminium, drewna i tworzywa sztucznego. Zwrócić uwagę na obecność oznaczenia wskazującego możliwość mycia w zmywarce.

Delikatna dekoracja

Naczynia porcelanowe z ozdobami umieszczonymi na zewnętrznych powierzchniach (wypukłe w dotyku) nie powinny być myte w zmywarce.

Kryształ/szkoło

Środek nablyszczający przyspiesza oraz usprawnia suszenie. Zapewnia on również lepsze rezultaty mycia oraz bardziej czyste naczynia bez plam.

Szkoła ręcznie malowanego, jak również antyków i przedmiotów bardzo wrażliwych nie należy myć w zmywarce.

Srebro

Elementy ze stali nierdzewnej i srebra nie powinny dotykać się wzajemnie podczas zmywania, ponieważ powoduje to przebarwienie srebra.

Aby uniknąć śladów i matowienia, oddzielić od siebie naczynia wykonane z różnych metali, np. srebra, stali nierdzewnej i aluminium.

Aluminium

Powierzchnie aluminiowe myte w zmywarkach mogą stracić połysk. Jednak wysokiej jakości patelnie aluminiowe mogą być myte w zmywarce, chociaż ich połysk może ulec osłabieniu.

Sztuce z doklejanymi uchwytami

Niektóre typy klejów nie są odporne na mycie w zmywarce. Uchwyty mogą wówczas zostać poluzowane.

Rezultat zależy od sposobu załadowania

Aby uzyskiwać możliwie jak najlepsze rezultaty zmywania i suszenia, i to przy minimalnym zużyciu energii elektrycznej i wody, ładuj zmywarkę starannie. Dbaj o to, by proces mycia w zmywarce miał szansę dotrzeć do wszystkich powierzchni, a także o to, by wszystkie naczynia możliwie jak najdokładniej wysychały.

- Wszystkie zabrudzone powierzchnie powinny być skierowane do wewnątrz i w dół.
- Naczyń nie należy umieszczać wewnątrz innych naczyń ani układać ich jedno na drugim.
- Naczynia z zagłębieniem takie jak kubki należy ustawić pod kątem, aby woda mogła z nich spłynąć. Dotyczy to również naczyń plastikowych.
- Upewnić się, że małe przedmioty nie wypadną przez kosz zmywarki; umieścić je w górnej tacce na sztuce.

UWAGA!

Sprawdzić, czy ramiona zraszające mogą się swobodnie obracać.

Kosze zmywarki

Zmywarka wyposażona jest w górną półkę na sztuce, górny kosz i dolny kosz z koszem na sztuce.

Wygląd koszy może się różnić w zależności od modelu zmywarki.

Górna półka na sztućce

W górnej tacy na sztućce można umieszczać sztućce, chochle, trzepaczki, sztućce do nakładania i podobne elementy.

Unikaj umieszczania wysokich przedmiotów na górnej tacy na sztućce — mogłyby kolidować z górnym ramieniem zraszającym.

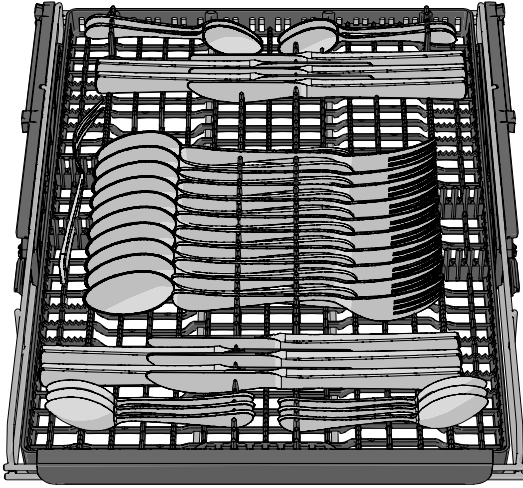

Podnoszenie górnej półki na sztućce

1. Wyciąganie górnej półki na sztućce.
2. Aby podnieść górną półkę na sztućce, należy pociągnąć do przodu dwa uchwyty mocujące, umieszczone po jej obu stronach.

Obniżanie górnej półki na sztućce

1. Wyciąganie górnej półki na sztućce.
2. Aby obniżyć górną półkę na sztućce, należy przesunąć w dół i do tyłu dwa uchwyty mocujące, umieszczone po jej obu stronach.

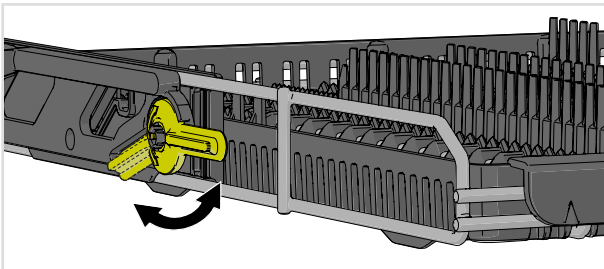

Ładowanie zmywarki

Górny kosz

W górnym koszu umieszczaj szklanki, filiżanki, miski, małe talerzyki i spodki. Wszystkie zabrudzone powierzchnie powinny być skierowane do wewnątrz i w dół! Kieliszki do wina ustawiaj na półce na kieliszki, a noże — w uchwycie na noże z prawej strony.

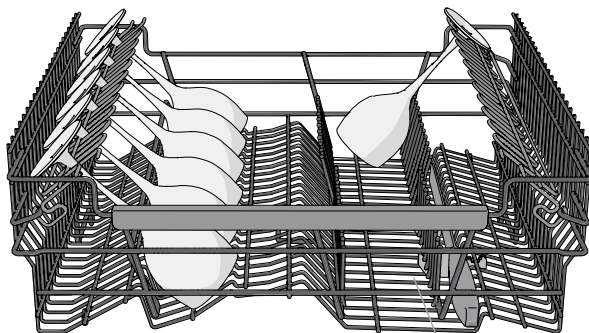
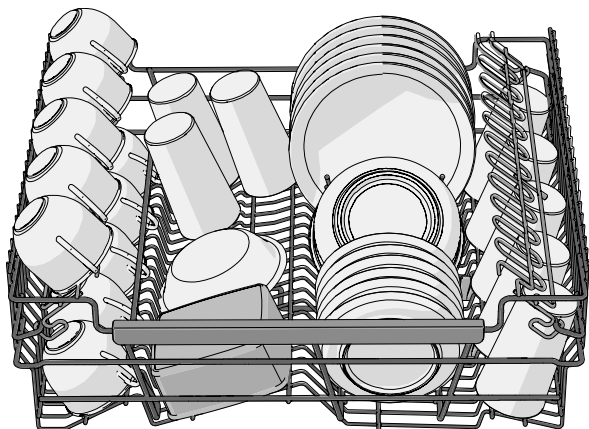

Uchwyt na noże

Podnoszenie i opuszczanie górnego kosza

1. Wyciągnąć górny kosz (kosz musi być pusty).
2. Odkręcić zaczep kosza znajdujący się na końcu obu szyn w kierunku do zewnątrz.
3. Chwycić górny kosz obiema dłońmi, wyciągnąć go i ustawić w drugim położeniu.
4. Odkręcić zaczep kosza znajdujący się na końcu obu szyn.

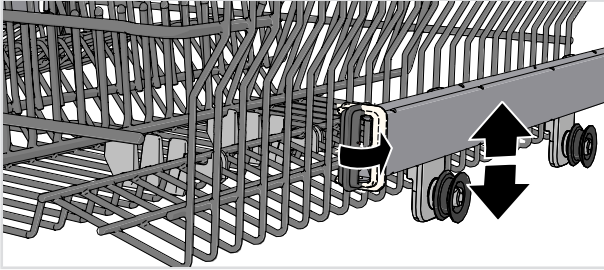

Dolny kosz

W dolnym koszu należy umieszczać talerze, małe talerze, półmiski, garnki i sztućce (w koszu na sztućce).

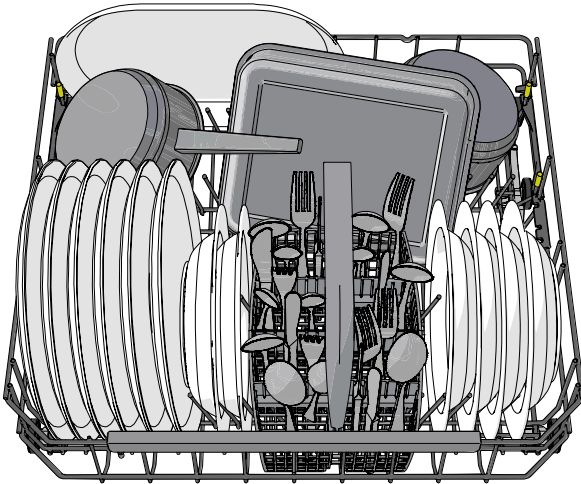

Regulowane wsporniki talerzy

Regulowane wsporniki talerzy można przestawiać odpowiednio do wielkości naczyń. Przed przestawieniem uwolnij wsporniki talerzy, zsuwając je do środka. Wsporniki talerzy można też składać, dla ułatwienia załadunku garnków i mis.

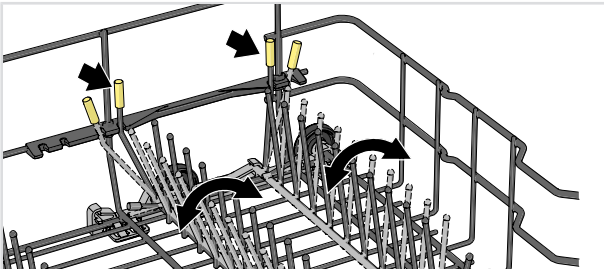

Ładowanie zmywarki

Adaptowalne strefy intensywnego mycia

Przewidziane w zmywarce dwie adaptowalne strefy intensywnego mycia można otwierać w dwóch różnych pozycjach oraz wyłączać.

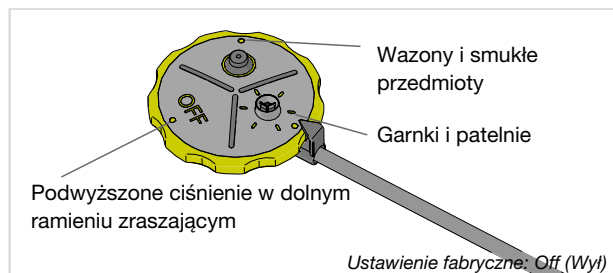

Zostawiaj strefy intensywnego mycia otwarte, gdy życzysz sobie zwiększonego przepływu wody na przykład tam, gdzie umieszczasz garnki i patelnie albo wazy i smukłe przedmioty. Wyłączaj w zmywarce strefa intensywnego mycia, gdy życzysz sobie zwiększonego ciśnienia zraszania dolnym ramieniem.

Akcesorium

Możesz kupić uchwyt do wazonów i butelek. To akcesorium znajdziesz w punkcie, który sprzedał Ci samą zmywarkę.



Zmywanie dużych talerzy

Możesz wyregulować dolny kosz pod talerze o średnicy 25-31 cm, przesuwając regulowane wsporniki talerze i ich mocowania tak, żeby zwiększyć rozstaw.

Akcesorium

Możesz kupić półkę na kieliszki, która stwarza miejsce na sześć wysokich ¹⁾ kieliszków do wina. Budowa półki na kieliszki gwarantuje optymalne rezultaty zmywania i suszenia wysokich kieliszków do wina. Półkę na kieliszki umieszcza się w tylnej części dolnego kosza. To akcesorium znajdziesz w punkcie, który sprzedał Ci samą zmywarkę.

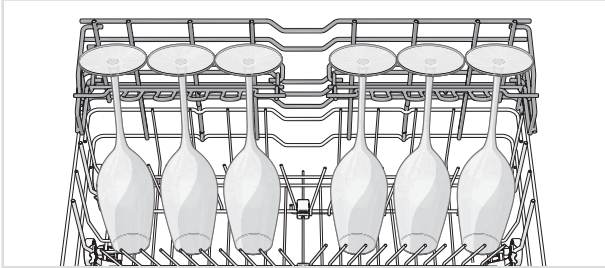

Kosz na sztućce

Sztućce wkładać uchwytem skierowanym w dół (z wyjątkiem noży) i rozkładając szeroko. Upewnić się, że łyżki nie są ułożone jedna w drugą.

Kosz na sztućce najlepiej ustawiać pośrodku przedniej części dolnego kosza — to pozwala najlepiej wykorzystywać strefę zraszania przewidzianą specjalnie dla kosza na sztućce.

⚠ OSTRZEŻENIE!

Noże i inne ostro zakończone przedmioty należy układać poziomo w specjalnym koszu na sztućce zmywarki.

Składana sekcja dla małych przedmiotów

W środkowej części kosza na sztućce znajduje się składana sekcja dla małych przedmiotów lub cienkich sztyftów (na przykład końcówek elektrycznych trzepaczek).

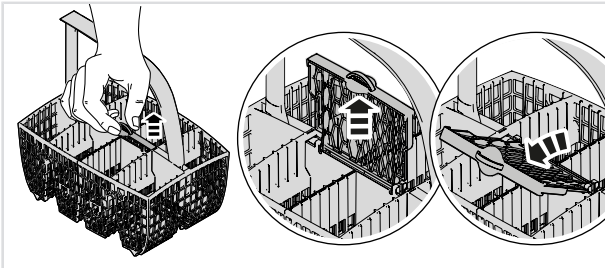

¹⁾ Wysokość: maks. 25 cm, Średnica: maks. 7,5 cm

Ładowanie zmywarki

Akcesorium

Możesz kupić mini kosz na sztućce, który jest elastyczny, z możliwością zdejmowania i mocowania do dolnego kosza, a także do dużego kosza na sztućce, w celu stworzenia bardzo dużego kosza na sztućce. To akcesorium znajdziesz w punkcie, który sprzedał Ci samą zmywarkę.

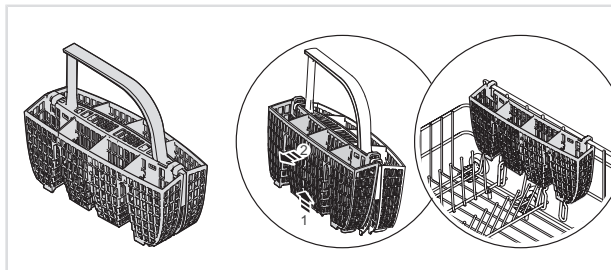

Dodawanie detergentu

Detergent może być dodawany na dwa sposoby: ręcznie i automatycznie. Uaktywnianie Autom. doz. zob. w rozdziale *Ustawienia*. Ręczna komora detergentu może być wykorzystywana zapasowo także przy uaktywnionym Autom. doz. (np. na detergent do zmywarek z wybielaczem albo gdy komora dozowania automatycznego jest pusta).

Należy przestrzegać instrukcji na opakowaniu detergentu. Zmywarka wyposażona jest w zmiękczacze wody, tak więc należy stosować detergent i środek nabłyszczający w ilości odpowiedniej dla wody miękkiej.

Nie umieszczaj detergentu w ręcznej komorze detergentu, gdy używasz automatycznego dozowania detergentu! Użycie za dużej lub za małej ilości detergentu może skutkować mniej skutecznym zmywaniem oraz stanowi większe obciążenie dla środowiska.

Ręczna komora detergentu

Komora na detergent musi być sucha przed dodaniem detergentu.

Jeżeli w użyciu jest proszkowy lub płynny detergent do zmywarek, umieszczaj niewielką ilość detergentu w komorze na detergent do zmywania wstępnego.



UWAGA!

Stosować wyłącznie detergent do zmywarek. Nie wolno stosować płynu do mycia naczyń ze względu na pianę, która uniemożliwia skuteczne działanie zmywarki.

Detergent wszystko-w-jednym

Na rynku jest dostępnych wiele rodzajów detergentów wszystko-w-jednym. Należy dokładnie zapoznać się z instrukcjami takich produktów.

Uaktywniaj to ustawienie TAB, gdy używasz detergentu wszystko-w-jednym, który zawiera środek nabłyszczający.

Nie zaleca się stosowania tabletek do zmywarek z krótkimi programami (krótszymi niż 75 minut). W takim przypadku należy stosować detergent do zmywarek w proszku lub płynie.

UWAGA!

Optymalne rezultaty zmywania i suszenia można uzyskać, korzystając ze standardowego detergentu do zmywarek wraz z oddzielnie dozowanym środkiem nabłyszczającym i solą.

Wszelkie pytania dotyczące detergentów kieruj do ich producentów.

Użytkowanie zmywarki



Włączona/Wyłączona

Otwórz drzwiczki i naciśnij . Otwórz też zawór doprowadzający wodę, jeżeli to jeszcze nie nastąpiło.

PROG Wybór programu

Zawsze wstępnie wybrana jest pozycja Eco. Aby wybrać inny program, naciskaj PROG, aż żądany program pojawi się na ekranie.

Wybrać program odpowiedni do rodzaju i stopnia zabrudzenia naczyń.

Eco

Ten program nadaje się do zmywania normalnie zabrudzonych naczyń i jest najefektywniejszym z programów pod względem łącznego zużycia energii elektrycznej i wody. Program ten służy do oceny zgodności z przepisami UE dotyczącymi ekoprojektu.

Więcej o zmywaniu przyjaznym dla środowiska przeczytasz w rozdziale *Bardziej ekologiczne zmywanie*.

Do mycia silnie zabrudzonych i zatłuszczonych naczyń używaj programu wysokotemperaturowego.

Auto

Zmywarka może ustalić stopień zabrudzenia naczyń i dostosować zużycie wody i temperaturę. W nowo zamontowanych urządzeniach program trzeba uruchomić pięć razy, by zakończyć dostrajanie zapewniające najlepsze rezultaty.

Gdy Autom. doz. jest uaktywnione, dozowanie żelu do mycia naczyń też jest korygowane.

Intensywny

Program wysokotemperaturowy, przeznaczony do rozpuszczania tłuszczu obecnego na silnie zabrudzonych naczyniach, takich jak garnki, naczynia żaroodporne i do piekarnika. Gdyby naczynia nie wypełniły zmywarki całkowicie, można załadować dodatkowo talerze i podobne naczynia.

Ekspresowy²⁾

Szybki i skuteczny program do zmywania lekko zaschniętych resztek. (Ten program nie jest przeznaczony do zmywania przypalonych resztek jedzenia, na przykład z naczyń do pieczenia).

Użycie opcji Automatyczne otwieranie drzwi jest ważne dla zagwarantowania najlepszego możliwego rezultatu suszenia.

²⁾ W połączeniu z Szybki program trwa krócej, bo 60 minut(y).



Program czasowy

Program dostosowuje się do określonego czasu pracy lub do czasu wyłączenia. W przypadku jego użycia istotne jest dobranie czasu właściwego dla stanu zabrudzenia naczyń.

Za pomocą  nastaw żądany czas trwania programu.

0:15-0:45	Tylko lekko zabrudzone naczynia
1:00-1:30	Zwyczajnie zabrudzone naczynia
2:00-2:30	Naczynia silnie zabrudzone



Higiena

Program najbardziej odpowiedni do zmywania naczyń o szczególnych wymaganiach w zakresie higieny, takich jak butelki dla dzieci czy deski do krojenia. Zmywanie zasadnicze i płukanie końcowe odbywa się w wysokiej temperaturze.



Płukanie i ładowanie

Służy do płukania naczyń oczekujących na całkowite wypełnienie zmywarki.



Samoczyszczenie

Program samoczyszczenia umożliwiający czyszczenie komory zmywarki, ramion zraszających i przewodów zraszających.

Ten program należy uruchamiać (bez naczyń w zmywarce) z normalnym detergentem do zmywarek lub kwaskiem cytrynowym — umieszczać w ręcznej komorze detergentu zmywarki. (W przypadku funkcji Autom. doz. automatyczne dozowanie detergentu nie odbywa się). W sprzedaży dostępne są również specjalne środki do czyszczenia zmywarek. Informację na temat usuwania osadów z kamienia zob. w części *Komora zmywarki* rozdziału *Pielęgnacja i czyszczenie*.

72h

Przeciwpachowy³⁾

Ten program zapobiega występowaniu nieprzyjemnych zapachów brudnych naczyń pozostawionych w zmywarce. W jego ramach następuje tylko uaktywnianie wentylatora — w regularnych odstępach czasu, przez 72 godzin(y).



Wybierz tryb programu

Za pomocą  przewijaj dostępne tryby programu. Na dostępnych trybach programu symbol jest podświetlony nieznacznie i rozjaśnia się po uaktywnieniu trybu programu. (Dostępny wybór trybów programu różni się w zależności od programu).

▶▶ Szybki

Czas trwania programu jest skrócony, ale zmywarka zużywa więcej energii.



Na noc

Niższy poziom hałasu w trakcie programu zmywania. Czas trwania programu wydłużony.

³⁾ Uaktywnij Kontrola zapachu w Menu ustawień zmywarki. Zob. w rozdziale Ustawienia.

Użytkowanie zmywarki

Wybór opcji

Dostępne opcje są nieznacznie podświetlone. Wybieraj opcje (↗, ⊕), aby je uaktywniać. Uaktywnione opcje świecą jaśniej. (Dostępny wybór opcji różni się w zależności od programu).

↗ **Automatyczne otwieranie drzwi**

Drzwiczki zmywarki otwierają się automatycznie, co skraca czas trwania programu i poprawia skuteczność suszenia. Przed rozładowaniem należy poczekać, aż zmywarka poinformuje o zakończeniu programu i naczynia ostygną.

Czas suszenia z opcją Automatyczne otwieranie drzwi różni się (w zakresie od 5 do 90 minut) zależnie od modelu, programu oraz temperatury płukania końcowego.

W niektórych programach opcja Automatyczne otwieranie drzwi jest domyślnie wybrana wstępnie.

UWAGA!

Najlepsze rezultaty suszenia daje niezamykanie drzwiczek do czasu zakończenia fazy suszenia i samoczynnego wyłączenia urządzenia.

⚠ **OSTRZEŻENIE!**

Samoczynnie otwierających się drzwiczek zmywarki nie wolno blokować ani domykać, ponieważ to mogłoby doprowadzić do uszkodzenia mechanizmu zamka. Przed zamknięciem drzwiczek należy odczekać co najmniej 5 minut(y).

⊕ **Opóźniony start**

Po wybraniu opcji Opóźniony start zmywarka uruchomi się z opóźnieniem, wynoszącym 1–24 h, od momentu naciśnięcia ▷ □ i zamknięcia drzwiczek.

1. Jednokrotne naciśnięcie ⊕ uaktywnia Opóźniony start. Naciskaj kilkakrotnie lub wciskaj i przytrzymaj w celu ustawienia żądanego czasu w godzinach.
2. Naciśnij ▷ □ i zamknij drzwiczki. Zmywarka zacznie odliczać czas i uruchomi się z zadany opóźnieniem.

Aby anulować opcję Opóźniony start, otwórz drzwiczki, a następnie wciśnij na trzy sekundy ▷ □.

▷ □ **Start/Stop**

Naciskaj ▷ □, aż na ekranie pojawi się „Program w!”. To zasygnalizuje gotowość zmywarki do uruchomienia. Poprawnie zamknij drzwiczki — inaczej zmywarka się nie uruchomi.

Jeżeli w ciągu 2 minut od ostatniego użycia panelu sterowniczego zmywarka nie zostanie uruchomiona ani drzwiczki nie zostaną zamknięte, nastąpi wyłączenie zmywarki.

Zatrzymywanie lub zmiana programu

Jeżeli zachodzi potrzeba zmiany programu po uruchomieniu zmywarki, należy otworzyć drzwi, a następnie nacisnąć i przytrzymać przycisk ▷ □ przez trzy sekundy. Otwarta pokrywa dozownika detergentu oznacza konieczność dodania detergentu. Następnie należy wybrać nowy program, nacisnąć przycisk ▷ □ i zamknąć drzwi.

Pozostały czas

Po wybraniu programu, trybu programu oraz opcji wyświetlony zostaje czas trwania danego programu ostatnim razem.

Kontrolka stanu pracy

Kontrolka stanu pracy u dołu zmywarki podaje informacje z wykorzystaniem 3 różnych kolorów.

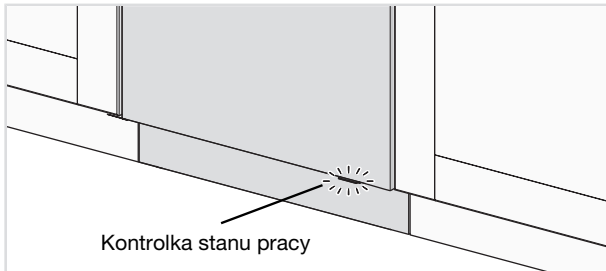

Niebieski — Załaduj więcej

Program się rozpoczął, ale nadal można włożyć więcej naczyń.

Czerwony — Już nie ładuj

Nie należy wkładać większej liczby naczyń (ryzyko pogorszenia rezultatu zmywania).

Zielony — Wyładuj

Program zmywania dobiegł końca. Kontrolka stanu świeci jeszcze przez 15 minut.

Migający czerwony

Migotanie kontrolki oznacza, że drzwiczki zostały otwarte w trakcie trwania programu. Jeśli kontrolka migocze, mimo że drzwiczki są zamknięte, to znaczy, że wystąpił błąd; zob. w rozdziale *Rozwiązywanie problemów*.

Potrzeba załadowania większej ilości naczyń⁴⁾

Otworzyć drzwiczki. Zmywarka wyłączy się samoczynnie. Włożyć naczynia i zamknąć drzwiczki. Po krótkiej chwili zmywarka powróci do wykonywania programu.

Brak zasilania

Gdyby zmywarka wyłączyła się na skutek przerwy w dopływie prądu podczas realizacji programu zmywania, program zostanie wznowiony po przywróceniu zasilania. Przerwanie zasilania w trakcie suszenia przerywa program.

Drzwi można otworzyć ręcznie, jeśli zmywarka nie jest podłączona do zasilania elektrycznego. Chwyć drzwiczki po obu stronach u góry i pociągnij je prosto na zewnątrz.

Otwarcie drzwiczek na dłużej niż 2 minuty w trakcie suszenia skutkuje przerwaniem programu.

Po zakończeniu programu

Zakończenie programu jest sygnalizowane **jednym** krótkim sygnałem dźwiękowym. W rozdziale *Ustawienia* opisano sposób zmiany działania tej funkcji.

Ponadto koniec programu jest sygnalizowany świeceniem kontrolki stanu pracy na zielono.

Po tym, jak drzwiczki zmywarki otworzą się i program dobiegnie końca, na ekranie pojawia się „Program wykonany”.

⁴⁾ Nie należy ładować dodatkowych naczyń, gdy kontrolka stanu pracy świeci na czerwono.

Użytkowanie zmywarki

Zmywarka wyłącza się automatycznie po zakończeniu programu. Po każdym użyciu należy zamknąć zawór wody (jeśli jest to wymagane przez ubezpieczalnię).

Najlepszy rezultat suszenia

- Całkowicie załadować zmywarkę.
- Naczynia z zagłębieniem takie jak kubki należy ustawić pod kątem, aby woda mogła z nich spłynąć. Dotyczy to również naczyń plastikowych.
- Uzupełnij środek nablyszczający albo zwiększ ustawienie dozowania.
- Aktywować opcję Automatyczne otwieranie drzwi.
- Przed rozładowaniem zmywarki należy odczekać, aż naczynia ostygną.

Rozładowywanie zmywarki

Gorące naczynia z porcelany są delikatniejsze. Pozostawić naczynia w zmywarce do ostygnięcia przed jej rozładowaniem.

Najpierw należy rozładować dolny kosz, aby uniknąć sytuacji, w której woda spływa z górnego kosza na naczynia w dolnym koszu.

Programy	Tryb programu / Opcja	Liczba cykli zmywania wstępnego	Zmywanie główne	Liczba płukań	Płukanie końcowe	Zużycie 1)				
						Zimna woda 2)		Gorąca woda 3)		Zużycie wody (litra)
						Czas zmywania (ok. godz:min)	Energia (ok. kWh)	Czas zmywania (ok. godz:min)	Energia (ok. kWh)	
Eco 4)	5)		49 °C	2	47 °C	3:15	0,64	3:05	0,3	9,2
Auto	5)	1-2	50-65 °C	2-3	60 °C	2:10-3:10	0,9-1,4	1:50-2:50	0,6-1,0	11,5-18,5
Intensywny		2	70 °C	2	70 °C	2:50	1,6	2:30	1,2	16,0
Ekspresowy	5)		65 °C	3	65 °C	1:30	1,3	1:30	0,9	14,5
Program czasowy		0-2	<65 °C	2	<65 °C	0:15-2:30	0,3-1,4	0:15-2:30	0,2-1,0	10,0-16,5
Higiena			70 °C	2	70 °C	1:05	1,3	0:45	0,9	10,5
Płukanie i ładowanie				1		0:07	0,01	0:07	0,01	3,5
Samoczyszczenie			70 °C	2	70 °C	1:05	1,0	0:45	0,6	10,0
Przeciwzapachowy						72:00	0,2	72:00	0,2	

1) Zużycie mediów zależy od czynników takich jak temperatura doprowadzonej wody, temperatura w pomieszczeniu, ilość naczyń, wybrane funkcje dodatkowe i inne. Wartości dla program Eco są dokładne, pozostałe dane są jedynie orientacyjne.

2) Przyłącze zimnej wody, ok. 15 °C.



3) Przyłącze gorącej wody, ok. 60 °C.

4) Ten program nadaje się do zmywania normalnie zabrudzonych naczyń i jest najefektywniejszym z programów pod względem łącznego zużycia energii elektrycznej i wody. Program ten służy do oceny zgodności z przepisami UE dotyczącymi ekoprojektu.

5) Automatyczne otwieranie drzwi

Ustawienia

Otwórz drzwiczki i naciśnij .



Aby otworzyć Menu ustawień zmywarki, naciśnij PROG, aż na ekranie pojawi się  Menu ustawień, po czym potwierdź swój wybór za pomocą .

Aby opuścić Menu ustawień zmywarki, wybierz Wyjdź i potwierdź swój wybór za pomocą .







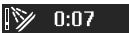

Wybierz ustawienie

Potwierdź bieżące ustawienie

Ustawienia	Alternatywy	
1. Język		Możesz wybrać język wyświetlany na ekranie.
2. Automatyczna blokada rodzicielska	Wł/Wył	Możesz uaktywnić ustawienie Automatyczna blokada rodzicielska, aby uniemożliwić dzieciom uruchomienie zmywarki. W celu tymczasowego dezaktywowania lub uaktywniania ustawienia Automatyczna blokada rodzicielska wciskaj na trzy sekundy  i  .
3. Ustaw wyśw	Logotyp Wł/Wył	Ustawienie chowające wyświetlane na ekranie logo.
	Kontrast 1/2/3/4	Do regulowania kontrastu ekranu.
	Ekran info program T/S	Możesz zdecydować o tym, jakie informacje mają być wyświetlane na ekranie.  T-Text (Tekst)  S-Symbol (Symbol)
4. Dźwięk	Sprzęż. 0/1/2/3	Sygnal dźwiękowy potwierdza naciśnięcie przycisku na panelu sterowniczym.
	Powiadomienie 0/1/2/3	Brzęczyk informuje o zakończeniu programu zmywania. <i>Komunikaty błędu zawsze są sygnalizowane głośnym dźwiękiem brzęczyka.</i>
5. Nabylszczacz	0/1/2/3/4/5	Ustawienie dozowania środka nabylszczającego. Dozownik środka nabylszczającego można regulować w zakresie od 0 (Wył.) do 5 (Duża ilość). Ilość środka nabylszczającego należy zwiększyć:

Ustawienia	Alternatywy	
		<ul style="list-style-type: none"> • Jeżeli na naczyniach są ślady wody. <p>Ilość środka nablyszczającego należy zmniejszyć:</p> <ul style="list-style-type: none"> • Jeżeli naczynia pokryte są lepką białą/niebieską warstwą. • Jeżeli na naczyniach są zacieki. • Powstawanie piany. W przypadku bardzo miękkiej wody środek nablyszczający można rozvodnić w stosunku 50:50.
6. Twardość wody	0/1/2/3/4/5/6/7/8/9	<p>Regulacja zmiękczacza wody. Wybrać ustawienie w zależności od twardości doprowadzanej wody. Prawidłowe ustawienie jest ważne!</p> <p>Zob. w części <i>Twardość wody</i> rozdziału <i>Przed pierwszym użyciem</i>.</p> <p>W przypadku wody o twardości powyżej 5 °dH (9 °fH / 6 °eH / 0,9 mmol/l), napełnić solą.</p> <p><i>Jeżeli twardość wody wodociągowej wynosi poniżej 6°dH (10°fH / 7°eH / 1,0 mmol/l), wybierz 0. Zmiękczacze wody będzie wtedy nieaktywne i nie ma potrzeby dodawania soli.</i></p>
7. TAB (Detergent wszystko-w-jednym)	Wł/Wył	<p>Uaktywniaj to ustawienie, gdy używasz detergentu wszystko-w-jednym, który zawiera środek nablyszczający. (Dotyczy również żelu do mycia naczyń do automatycznego dozowania, który zawiera nablyszczacz).</p> <p>To ustawienie ogranicza dozowanie środka nablyszczającego i wpływa na to, jak często musi się odbywać regeneracja zintegrowanego zmiękczacza zmywarki.</p>
8. Autom. doz.	Wył, 15-40 ml	<p>Uaktywnij to ustawienie, jeżeli chcesz korzystać z automatycznego dozowania detergentu.</p> <p><i>Dokładna dozowana ilość zależy od tego, jaki program jest w użyciu. W przypadku programu Auto na dozowanie wpływa również to, jak brudne są naczynia.</i></p>
9. Dodatkowe płukanie	Wł/Wył	<p>Funkcja Dodatkowe płukanie płucze naczynia dodatkowe dwa razy.</p> <p>Czas trwania programu jest wtedy wydłużony i zmywarka zużywa więcej wody oraz energii.</p> <p><i>Uaktywniane w następujących programach:</i> <i>Intensywny</i> <i>Ekspresowy</i> <i>Higiena</i></p>

Ustawienia

Ustawienia	Alternatywy	
10. Naciśnij by otworzyć	Wł/Wył	Drzwiczki zmywarki można otwierać bez użycia rączki.
11. Światło po wyłączeniu	Wł/Wył	Zdecyduj, czy światło w środku ma się włączać przy otwieraniu drzwiczek zmywarki, która jest wyłączona. (Gdy  jest włączona, otwarciu drzwiczek zawsze towarzyszy zapalenie światła w środku).
12. Kontrola zapachu	Wł/Wył	Gdy Kontrola zapachu jest uaktywniona, w tablicy programów można wybrać   Przeciwzapachowy.
13. Odczyt usterki		Wszelkie komunikaty błędów. <i>Pracownik serwisu może zapytać Cię o ostatnio występujące komunikaty błędów.</i>
14. Reset fabryczny		To skutkuje przywróceniem domyślnych poziomów fabrycznych wszystkim ustawieniom. Wybierz Reset fabryczny i naciśnij   .
15. Wyjdź		Aby opuścić Menu ustawień zmywarki, wybierz Wyjdź i naciśnij  .

✧ Dodaj nabłyszczacz

Gdy jest uzupełnienie środka nabłyszczającego, na wyświetlaczu podświetlony zostanie symbol.

Patrz sekcja *Przed pierwszym użyciem*.

⌘ Dodaj sól

Gdy jest uzupełnienie soli, na wyświetlaczu podświetlony zostanie symbol.

Patrz sekcja *Przed pierwszym użyciem*.

⊕ Dolej Autom. doz.

Gdy żel do mycia naczyń w zmywarce wymaga uzupełnienia, na wyświetlaczu pojawia się symbol. (Do całkowitego opróżnienia komory możesz wykonać 1-2 programy/-mów).

Patrz sekcja *Przed pierwszym użyciem*.

Czyszczenie uchwyty dozowania automatycznego

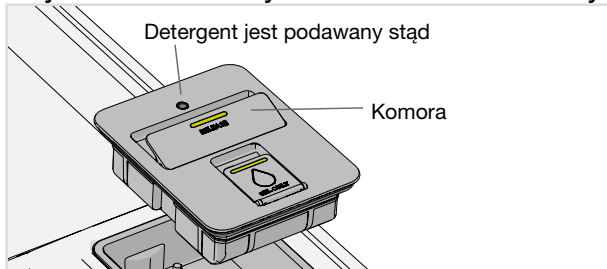

1. Komorę można wyjmować do czyszczenia i napełniania.
2. Sprawdź, czy otwór dozujący nie jest zablokowany. Wyczyść przedział gorącą wodą.

UWAGA!

Ważny - z powrotem załóż komorę. Pamiętaj, że nie wolno użytkować zmywarki bez założonego uchwyty dozowania automatycznego!

Oczyść filtry

Filtr wstępny

Filtr wstępny wychwytuje większe fragmenty żywności, które są za duże, aby przejść przez pompę odpływową. Filtr wstępny należy opróżnić, gdy zajdzie taka potrzeba. Należy go czyścić w regularnych odstępach czasu, stosownie do częstotliwości używania zmywarki.

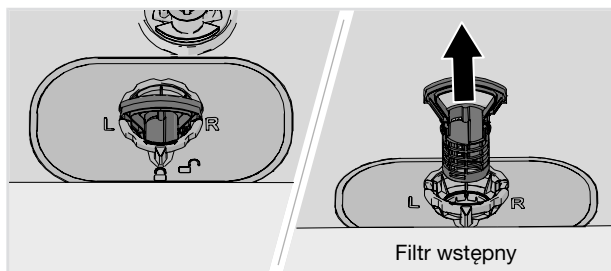

1. Podnieść filtr wstępny za pomocą uchwytu.
2. Opróżnić filtr wstępny.
3. Zamontuj powtórnie filtr wstępny. Dociśnij go, aż zaskoczy na miejsce.

Filtr dokładny

Zanieczyszczenia gromadzące się na filtrze dokładnym są automatycznie wypłukiwane podczas każdego zmywania w razie potrzeby wyczyść filtr dokładny. Należy go czyścić w regularnych odstępach czasu, stosownie do częstotliwości używania zmywarki.

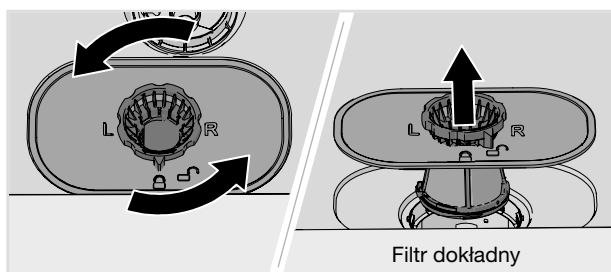

1. Obróć pierścień blokujący w kierunku przeciwnym do ruchu wskazówek zegara i podnieś dokładny filtr prosto do góry.
2. Wyczyść filtr dokładny.
3. Załóż filtr dokładny i obróć pierścień blokujący w prawo do pozycji zatrzymania. Sprawdź, czy krawędzie filtra ściśle przylegają.

Pamiętaj aby ponownie zamontować filtr wstępny.

UWAGA!

Nieprawidłowe założenie filtrów może skutkować niezadowalającymi rezultatami zmywania. Należy pamiętać, że nie można użytkować zmywarki z wyjętymi filtrami!

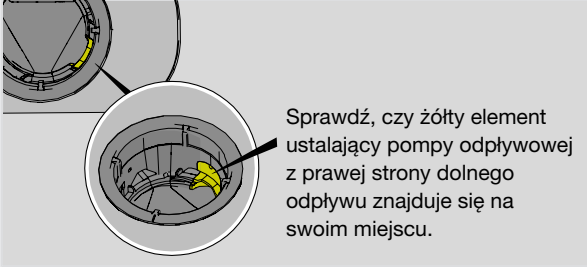

Czyszczenie ramion zraszających

Otwory i łożyska mogą w pewnych okolicznościach zostać zablokowane. Wyjąć zanieczyszczenia za pomocą szpilki lub podobnego przedmiotu. Ramiona zraszające mają również otwory od spodu.

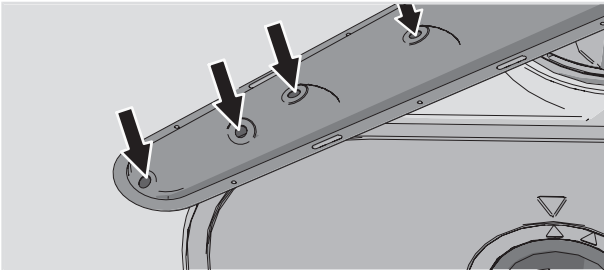

Aby ułatwić czyszczenie, ramiona zraszające można zdemontować. Należy pamiętać o ich prawidłowym zamontowaniu po oczyszczeniu.

Górne ramię zraszające

- Wyciągnij górną tacę na sztućce. Popychaj wierzch szczytowego ramienia zraszającego, równocześnie przekręcając je w lewo, aby je uwolnić.

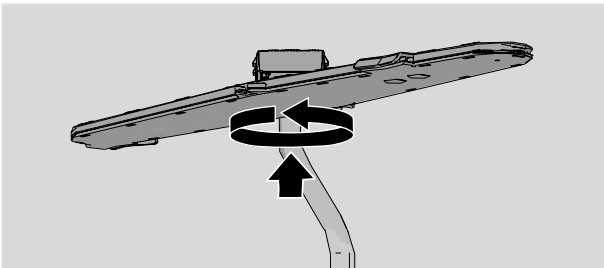

Pielęgnacja i czyszczenie

Górne ramię zraszające

- Wyciągnąć górny kosz.
- Odkręć łożyska ramienia zraszającego w lewo, aby zdjąć ramię zraszające z górnego kosza.

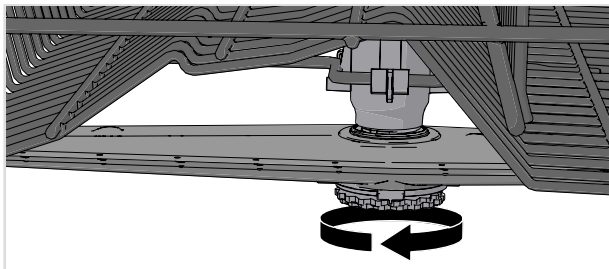

Dolne ramię zraszające

- Pociągnąć dolne ramię zraszające prosto w górę, aby je wyjąć.

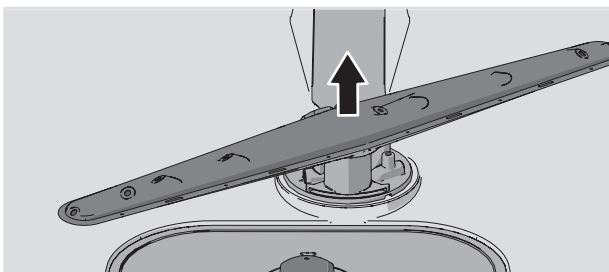

Mycie zmywarki z zewnątrz

Drzwi i uszczelki drzwi

Otwórz drzwi. Regularnie czyść boki drzwi i uszczelkę drzwi lekko zwilżoną szmatką. Wyczyść uszczelkę drzwiczek przy dolnej przedniej krawędzi zmywarki za pomocą szczotki do mycia naczyń.

Panel sterowniczy

Dbaj o czystość panelu sterowniczego. W razie potrzeby wycieraj go do czysta suchą lub nieznacznie zwilżoną szmatką. Pod żadnym pozorem nie używaj w tym celu produktów do czyszczenia — te mogłyby spowodować zarysowanie powierzchni.

Włącz Samoczyszczenie

Komora zmywarki

Komora zmywarki jest wykonana ze stali nierdzewnej i zachowuje czystość przy normalnym (regularnym) użytkowaniu.

Pod wpływem twardej wody, w zmywarce może się odłożyć kamień. Należy wtedy włączyć do ręcznego przedziału na detergent zmywarki dwie łyżki stołowe kwasu cytrynowego i uruchomić program Samoczyszczenie (bez naczyń w zmywarce). W sprzedaży dostępne są również specjalne środki do czyszczenia zmywarek.

Usuwanie zatorów

Odblokowywanie pompy odpływowej

Jeżeli po zakończeniu programu w zmywarce nadal znajduje się woda, to być może niedrożna jest pompa odpływowa — pojawia się wtedy komunikat błędu Błąd wylotu wody lub Błąd pompy spustowej BLCD.

1. Wyłącz zmywarkę ⏏ i wyjmij wtyk z gniazdka ściennego.
2. Wyjąć filtr wstępny i dokładny.
3. Usunąć wodę z komory zmywarki.
4. Aby poddać kontroli pompę odpływową, wymontuj żółty element ustalający pompy odpływowej z prawej strony dolnego odpływu. (W razie potrzeby posłuż się szczypcami).
5. Przekręć ręcznie pokrętko pompy, znajdujące się za elementem ustalającym pompy odpływowej. Ostrożnie usuń wszelkie ostre przedmioty, takie jak szkło.
6. Założyć z powrotem ogranicznik pompy odpływowej oraz filtr dokładny i wstępny.
7. Ponownie podłączyć urządzenie do zasilania.

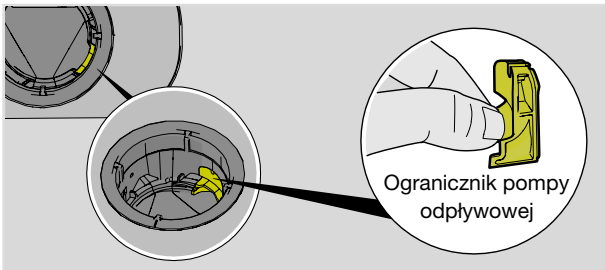

UWAGA!

Nie należy zapomnieć o ponownym zainstalowaniu ogranicznika pompy.

Odblokowywanie filtra węża doprowadzającego

Jeżeli doprowadzana woda zawiera cząsteczki, zewnętrzny filtr na wężu doprowadzającym może się zatkać — pojawia się wtedy komunikat błędu Błąd wlotu wody.

1. Wyłącz zmywarkę ⏏ i wyjmij wtyk z gniazdka ściennego.
2. Zakręcić zawór wody.
3. Odkręcić wąż doprowadzający.
4. Ostrożnie wyjąć zewnętrzny filtr z węża doprowadzającego i wyczyścić.
5. Wymienić filtr i sprawdzić, czy uszczelka znajduje się w odpowiednim położeniu.
6. Dokładnie przykręcić wąż doprowadzający.

Pielęgnacja i czyszczenie

7. Podłączyć urządzenie do zasilania i odkręcić zawór wody. Odczekać, aż ustabilizuje się ciśnienie i sprawdzić, czy podłączenie jest wodoszczelne.

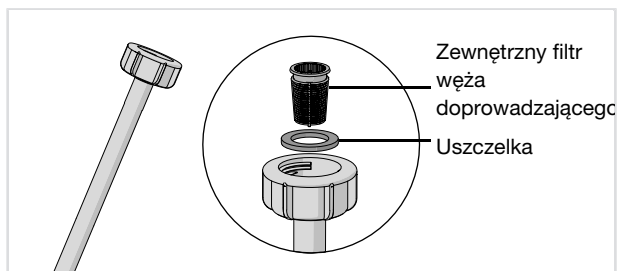

Przechowywanie w zimie/Transport

Przechowywać zmywarkę w miejscu, w którym temperatura nie spada poniżej zera oraz unikać transportu na duże odległości w bardzo niskiej temperaturze. Zmywarkę należy transportować pionowo lub ułożoną na tylnej ściance.

Z przednimi narożnikami zmywarki należy obchodzić się ostrożnie, tak żeby się nie wygięły, co mogłoby utrudnić otwieranie drzwiczek.

Przed przetransportowaniem zmywarki, która była w użyciu, albo przed jej długookresowym przechowaniem, konieczne jest usunięcie z niej wody.

Rozwiązywanie problemów

Komunikaty błędu		Czynność
F10	Przep wodą 1	Odblokowywanie pompy odpływowej. Zob. w rozdziale <i>Pielęgnacja i czyszczenie</i> . Gdyby problem nie ustępował, skontaktuj się z lokalnym serwisem.
F11	Błąd wylotu wody	Zob. problem „W zmywarce pozostaje woda” w tablicy poniżej. Gdyby problem nie ustępował, skontaktuj się z lokalnym serwisem.
F12	Błąd wlotu wody 1	Sprawdź, czy zawór doprowadzający wodę jest otwarty. Sprawdź, czy filtr zewnętrzny na węźle doprowadzającym nie jest zablokowany. Zob. w części <i>Odblokowywanie filtra węźla doprowadzającego</i> rozdziału <i>Pielęgnacja i czyszczenie</i> . Gdyby problem nie ustępował, skontaktuj się z lokalnym serwisem.
F40	Wyciek zaworu wlotu	Zakręć zawór doprowadzający wodę i skontaktuj się z lokalnym serwisem.
F41	Błąd grzałki 1	Zakręć zawór doprowadzający wodę, wyjmij wtyk z gniazdka ściennego i skontaktuj się z lokalnym serwisem.
F45	Błąd rozdzielacza	Skontaktuj się z lokalnym serwisem.
F52	Błąd poziomu wody	Wyczyść filtr wstępny i filtr dokładny. Sprawdź, czy filtr zewnętrzny na węźle doprowadzającym nie jest zablokowany. Gdyby problem nie ustępował, skontaktuj się z lokalnym serwisem.
F54	Przep wodą 2	Zakręć zawór doprowadzający wodę i skontaktuj się z lokalnym serwisem. Żeby nie doprowadzić do wycieku wody ze zmywarki, nie wyjmuj wtyku z gniazdka ściennego, dopóki nie zostanie zakręcony zawór doprowadzający wodę!
F56	Błąd pompy obieg	Skontaktuj się z lokalnym serwisem.
F67	Błąd wlotu wody 2	Sprawdź, czy zawór doprowadzający wodę jest otwarty. Sprawdź, czy filtr zewnętrzny na węźle doprowadzającym nie jest zablokowany. Zob. w części <i>Odblokowywanie filtra węźla doprowadzającego</i> rozdziału <i>Pielęgnacja i czyszczenie</i> . Gdyby problem nie ustępował, skontaktuj się z lokalnym serwisem.
F68	Błąd pompy spustowej BLCD	Zob. problem „W zmywarce pozostaje woda” w tablicy poniżej. Gdyby problem nie ustępował, skontaktuj się z lokalnym serwisem.

Nacisnąć dowolny przycisk, aby usunąć sygnał błędu.

Rozwiązywanie problemów

Problem	Możliwe przyczyny	Czynność
Panel sterowniczy nie reaguje na naciskanie przycisków.	Czas między otwarciem drzwiczek a użyciem panelu sterowniczego był za krótki.	Odczekać chwilę i ponowić próbę.
	Blokada rodzicielska lub Automatyczna blokada rodzicielska jest aktywne.	Patrz sekcją <i>Instrukcje bezpieczeństwa</i> .
	Drzwi są zamknięte.	Otwórz drzwiczki. Panel sterowniczy reaguje tylko przy otwartych drzwiczkach.
	Panel sterowniczy zabrudzony.	Wyczyścić je suchą lub lekko wilgotną szmatką.
	Panel sterowania wymaga kalibracji.	Zakręcić zawór wody. Wyjmij wtyczkę z gniazdka ściennego i odczekaj 60 sekund. Następnie podłącz urządzenie z powrotem do gniazdka ściennego i odkręć zawór wody.
Nie można zamknąć drzwi.	Kosze są nieprawidłowo ustawione.	Sprawdzić, czy kosze są prawidłowo ustawione w płaszczyźnie poziomej.
		Sprawdzić, czy naczynia nie uniemożliwiają prawidłowego wsunięcia koszy.
	Zamek drzwiczek nie zatrzaskuje się.	Sprawdzić zamek drzwiczek. Jeśli się nie zatrzaskuje, otworzyć drzwiczki. Wciśnij PROG i  i przytrzymaj, aż wskazanie zacznie pulsować. Odczekaj — 60 sekund(y) — aż pulsowanie ustanie. Zamknij drzwiczki. Upewnij się, że drzwiczki się zatrzasnęły i zablokowały.

Rozwiązywanie problemów

Problem	Możliwe przyczyny	Czynność
Zmywarka nie uruchamia się.	▷ □ nie zostało naciśnięte.	Naciskaj ▷ □, aż na ekranie pojawi się „Program wł”.
	Drzwi są nieprawidłowo zamknięte.	Sprawdzić.
	Zmywarka została otwarta w celu dołożenia brudnych naczyń podczas wykonywania programu.	Zamknąć drzwiczki i czekać. Po kilku chwilach zmywarka powróci do wykonywania programu.
	Zamek drzwiczek nie zatrzaskuje się prawidłowo.	Sprawdź blokadę drzwiczek. Jeśli się nie zatrzasnęły i nie zablokowały, otwórz je. Wciśnij PROG i  i przytrzymaj, aż wskazanie zacznie pulsować. Odczekaj — 60 sekund(y) — aż pulsowanie ustanie. Zamknij drzwiczki. Upewnij się, że drzwiczki się zatrzasnęły i zablokowały i zmywarka się uruchomiła.
	Sprawdź, czy opcja Opóźniony start została wybrana.	Nacisnąć i przytrzymać przycisk ▷ □ przez trzy sekundy, aby skasować opcję Opóźniony start.
	Wtyczka nie jest włożona do gniazdka ściennego.	Sprawdzić.
	Zadziałał bezpiecznik/wyłącznik automatyczny.	Sprawdzić.

Rozwiązywanie problemów

Problem	Możliwe przyczyny	Czynność
Naczynia nie są czyste.	Ramiona zraszające nie obracają się.	Sprawdzić, czy naczynia nie blokują ruchu ramion zraszających.
	Zablokowane otwory lub żołyśka ramion zraszających.	Wyczyścić ramiona zraszające. Patrz rozdział <i>Pielęgnacja i czyszczenie</i> .
	Niedopasowany program zmywania.	Do rozpuszczania tłuszczu pozostałego na naczyniach silnie zabrudzonych wybieraj programy wysokotemperaturowe, takie jak Intensywny.
	Nieprawidłowa ilość detergentu.	Ilość należy ustalić z uwzględnieniem twardości wody. Zastosowanie zbyt dużej lub zbyt małej ilości detergentu skutkuje niesatysfakcjonującymi rezultatami mycia.
	Stary detergent. Detergent to produkt, który traci z czasem swoje właściwości.	Należy unikać kupowania dużych opakowań.
	Autom. doz. jest uaktywnione, ale żel do mycia naczyń nie jest dozowany.	Aby upewnić się, że detergent jest dozowany, wciśnij  i  na pięć sekund. Na ekranie będzie pulsować symbol  i kontrolka zapali się na czerwono. Wtedy sprawdź, czy nastąpiło dozowanie jakiegokolwiek ilości żelu do mycia naczyń.
	Naczynia załadowane nieprawidłowo.	Nie przykrywaj porcelany dużymi miskami ani podobnymi naczyniami. Unikaj ustawiania bardzo wysokich szklanek w narożnikach koszy. Zob. w rozdziale <i>Ładowanie zmywarki</i> .
	Szklanki i filiżanki przewróciły się w czasie trwania programu.	Ustawić naczynia tak, aby były stabilne.
	Filtry są zapchane.	Wyczyścić filtr wstępny i filtr dokładny.
	Filtry są zamocowane nieprawidłowo.	Sprawdź, czy filtry są założone prawidłowo. Zob. w rozdziale <i>Pielęgnacja i czyszczenie</i> .
Brak ogranicznika pompy odpywowej.		

Rozwiązywanie problemów

Problem	Możliwe przyczyny	Czynność
		Sprawdź, czy żółty element ustalający pompy odpływowej z prawej strony dolnego odpływu znajduje się na swoim miejscu. Zob. w rozdziale <i>Pielęgnacja i czyszczenie</i> .
Plamy na stali nierdzewnej lub srebrze.	Niektóre produkty spożywcze, takie jak musztarda, majonez, cytryna, ocet, sól i sosy mogą powodować powstawanie śladów na stali nierdzewnej, jeżeli zostaną na niej pozostawione na zbyt długi czas.	Takie produkty spożywcze należy splukiwać, jeżeli zmywarka nie zostanie uruchomiona od razu. Można też skorzystać z programu Płukanie i ładowanie.
	Stal nierdzewna może spowodować powstanie plam na elementach ze srebra, jeżeli zetkną się w czasie zmywania. Aluminium również może powodować powstawanie plam na naczyniach.	Aby uniknąć śladów i matowienia, oddzielić od siebie naczynia wykonane z różnych metali, np. srebra, stali nierdzewnej i aluminium.
Plamy lub nalot na naczyniach.	Nieprawidłowo ustawiona ilość środka nablyszczającego.	Patrz sekcja <i>Ustawienia</i> .
	Ustawienie TAB jest aktywne i w użyciu jest detergent uniwersalny o niewystarczających właściwościach schnięcia.	Zmień detergent uniwersalny albo dezaktywuj ustawienie TAB i uzupełnij sól oraz osobno środek nablyszczający. Zob. w części Nablyszczacz w rozdziale <i>Ustawienia</i> .
	Pojemnik na sól jest pusty.	Uzupełnić sól. Patrz sekcja <i>Pielęgnacja i czyszczenie</i> .
	Nieprawidłowe nastawienie zmiękczacza wody.	Zob. Twardość wody w rozdziale <i>Ustawienia</i> .
	Ze zmiękczacza wody wycieka sól.	Sprawdź, czy pokrywka pojemnika na sól jest prawidłowo dokręcona. Jeżeli tak, skontaktuj się z lokalnym serwisem.
	Zbyt wysoka temperatura i/lub zbyt duża ilość detergentu mogą uszkodzić naczynia kryształowe. Niestety szkód nie można naprawić, można im tylko zapobiegać.	Naczynia kryształowe należy zmywać w niskiej temperaturze i z niewielką ilością detergentu. Dalsze informacje można uzyskać u producenta detergentu.

Rozwiązywanie problemów

Problem	Możliwe przyczyny	Czynność
Naczynia pokryte są lepką białą/niebieską warstwą.	Ustawienie ilości środka nablyszczającego jest za wysokie.	Zmniejsz ustawienie dozowania. Zob. w rozdziale <i>Ustawienia</i> . W przypadku bardzo miękkiej wody środek nablyszczający można rozcieńczać wodą w stosunku 50:50.
Po zmywaniu pozostały plamy.	Plamy ze szminki i herbaty/kawy mogą być trudne do usunięcia.	<p>Użyć detergentu ze składnikiem wybielającym.</p> <p>Używany jest żel do mycia naczyń w zmywarce. W razie potrzeby przy takich okazjach można dodać (gdy włączona jest opcja Autom. doz.) proszek do zmywarki lub detergent uniwersalny ze środkiem wybielającym do ręcznego pojemnika na detergenty. Patrz <i>Dodawanie detergentu</i>.</p>
Pozostałości po detergentie w komorze na detergent po zakończeniu zmywania.	Komorza na detergent była wilgotna podczas dodawania detergentu.	Komorza na detergent musi być sucha przed dodaniem detergentu.
	Komorza detergentu została zablokowana.	Upewnij się, że naczynia nie uniemożliwiają otwarcia komory detergentu.
Stukotanie w czasie zmywania.	Naczynia są ułożone nieprawidłowo lub ramiona zraszające nie obracają się.	Sprawdzić, czy naczynia są prawidłowo ustawione. Obrócić ramionami zraszającymi, aby potwierdzić, że o nic nie zaczepiają.

Rozwiązywanie problemów

Problem	Możliwe przyczyny	Czynność
W zmywarce pozostaje woda.	Filtry są zapchane.	Wyczyścić filtr wstępny i filtr dokładny.
	Filtry są zamocowane nieprawidłowo.	Sprawdź, czy filtry są założone prawidłowo. Zob. w rozdziale <i>Pielęgnacja i czyszczenie</i> .
	Zanieczyszczenia w pompie odpływowej.	Wyczyścić pompę odpływową. Patrz sekcja <i>Pielęgnacja i czyszczenie</i> .
	Brak ogranicznika pompy odpływowej.	Sprawdź, czy żółty element ustalający pompy odpływowej z prawej strony dolnego odpływu znajduje się na swoim miejscu. Zob. w rozdziale <i>Pielęgnacja i czyszczenie</i> .
	Załamanie węża odpływowego.	Sprawdź, czy wąż odpływowy nie jest załamany ani zgięty pod zbyt małym kątem.
	Zablokowany wąż odpływowy.	Odłączyć wąż odpływowy w punkcie, w którym przyłączony jest do syfonu zlewu. Sprawdzić, czy nie ma zanieczyszczeń oraz czy połączenie ma średnicę wewnętrzną przynajmniej 14 mm.
Ze zmywarki wydobywa się nieprzyjemny zapach.	Zanieczyszczenia wokół uszczelek i w narożnikach.	Wyczyścić za pomocą szczotki i niskopięniącego środka do czyszczenia.
	Przed długi czas stosowano wyłącznie programy zmywania w niskiej temperaturze.	Uruchamiaj program zmywania w wysokiej temperaturze raz lub dwa razy w miesiącu. Możesz też korzystać z programu samoczyszczenia. Zob. w części Samoczyszczenie rozdziału <i>Użytkowanie zmywarki</i> .
W zmywarce osadza się tłuszcz.	Przed długi czas stosowano wyłącznie programy zmywania w niskiej temperaturze.	Wybieraj program wysokotemperaturowy — np. Intensywny — do rozpuszczania tłuszczu pozostającego na bardzo mocno zabrudzonych naczyniach. Możesz też raz lub dwa razy w miesiącu uruchamiać program samoczyszczenia. Zob. w części Samoczyszczenie rozdziału <i>Użytkowanie zmywarki</i> .

Rozwiązywanie problemów

Problem	Możliwe przyczyny	Czynność
Naczynia nie są wystarczająco suche.	Opcja Automatyczne otwieranie drzwi nie jest aktywowana.	Aktywować opcję Automatyczne otwieranie drzwi.
	Zmywarka nie jest całkowicie załadowana.	Całkowicie załadować zmywarkę.
	Środek nablyszczający wymaga uzupełnienia lub jego ilość jest ustawiona na zbyt niską wartość.	Uzupełnij środek nablyszczający albo zwiększ ustawienie dozowania.
	Ustawienie TAB jest aktywne i w użyciu jest detergent uniwersalny o niewystarczających właściwościach schnięcia.	Zmień detergent uniwersalny albo dezaktywuj ustawienie TAB i uzupełnij sól oraz osobno środek nablyszczający. Zob. w części Nablyszczacz w rozdziale <i>Ustawienia</i> .

Przeczytanie i przestrzeganie poniższych instrukcji i wytycznych jest niezwykle ważne. Montaż i podłączenie urządzenia należy przeprowadzić zgodnie z oddzielnymi instrukcjami instalacji.

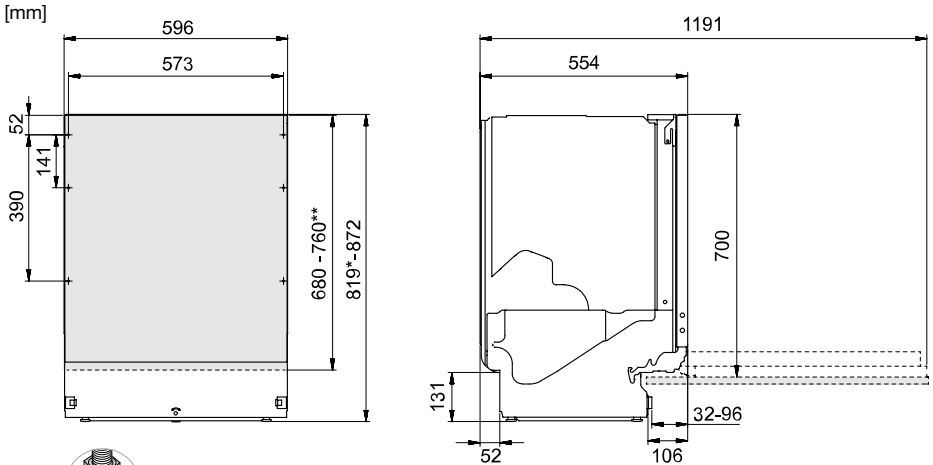

* Do montażu we wnęce o wymiarze 820–821 mm należy demontować przeciwnakrętki.

**Długość okładziny drzwiczek.

Wymiary nominalne. Rzeczywiste wymiary mogą się różnić.

Instrukcje bezpieczeństwa

- Połączenia elektryczne, doprowadzające i odprowadzające muszą być wykonane przez przeszkolonego profesjonalistę.
- Należy zawsze przestrzegać obowiązujących przepisów dotyczących podłączania do źródła wody, kanalizacji i sieci elektrycznej.
- W czasie montażu należy zachować ostrożność. Nosić rękawice ochronne. Montaż musi być przeprowadzany przez dwie osoby.
- Na podłodze pod zmywarką umieścić tackę ociekową, aby uniknąć uszkodzeń spowodowanych potencjalnymi wyciekami wody.
- Przed przykręceniem zmywarki należy sprawdzić jej działanie poprzez uruchomienie programu Płukanie i ładowanie. Sprawdzić, czy zmywarka napełnia się wodą, a następnie opróżnia. Sprawdzić również, czy wszystkie złącza są szczelne.

OSTRZEŻENIE!

Otwór wentylacyjny w dolnej części drzwi nie może być blokowany przez dywaniki, wykładzinę podłogową itp.

OSTRZEŻENIE!

W czasie montażu zmywarki należy odciąć dopływ wody.

W czasie wykonywania prac wtyczka musi być wyjęta z gniazdka lub zasilanie odcięte z gniazdka.

Przygotowanie

- Wymiary wnęki i przyłączy podano w oddzielnej instrukcji instalacji. Przed rozpoczęciem montażu sprawdzić, czy wszystkie wymiary są prawidłowe. Należy pamiętać, że wysokość drzwi można regulować, co pozwala zastosować inne mocowania.
- Z przednimi narożnikami zmywarki należy obchodzić się ostrożnie, tak żeby się nie wygięły, co mogłoby utrudnić otwieranie drzwiczek.
- Upewnić się, że powierzchnia, na której montowana jest zmywarka jest stabilna. Wypoziomować zmywarkę przez wkręcenie/wykręcenie nóżek regulacyjnych. Dokręcić przeciwnakrętki.
- Jeżeli zmywarka jest zabudowana, sąsiadujące meble muszą być odporne na wilgoć.
- Załóż folię ochronną pod blatem i naokoło brzegu. Zadaniem folii ochronnej jest zabezpieczyć blat przed wilgocią. (Folia ochronna zostaje dostarczona w dołączonym plastikowym worku).
- Sprawdź, czy urządzenie zamontowane jest w taki sposób, aby drzwi otwierały się swobodnie. W przeciwnym razie może to być przyczyną nieprawidłowego działania zamka drzwi.
- Miej na uwadze, że w następstwie zamontowania okładziny drzwiczek konieczne może być wyregulowanie sprężyn drzwiczek. Sprężyny lewą i prawą należy wyregulować równomiernie, aby uniknąć niewyważenia drzwiczek.

Podłączanie odpływu

Zmywarkę można montować we wnęcie na podniesieniu (na wysokości umożliwiającej wygodną obsługę). Oznacza to, że zmywarkę można ustawić w taki sposób, że wąż odpływowy podłączony będzie niżej niż dno zmywarki, na przykład bezpośrednio do odpływu w podłodze.

Wąż odpływowy można podłączyć do złączki na syfonie zlewu. Złączka musi mieć średnicę wewnętrzną co najmniej 14 mm.

Wąż odpływowy można wydłużyć o maksymalnie 2,5 m (całkowita długość węża odpływowego nie może przekroczyć 4,5 m). Wszelkie połączenia i rury łączące muszą mieć średnicę wewnętrzną minimum 14 mm.

Żaden odcinek węża odpływowego nie może znajdować się o więcej niż 950 mm powyżej dna zmywarki.

Przymocować wąż odpływowy, korzystając z opaski zaciskowej węża. Upewnić się, że na wężu odpływowym nie ma załamań.

Podłączenie do źródła wody

Należy korzystać wyłącznie z węża doprowadzającego dostarczonego ze zmywarką. Nie wolno wykorzystywać starych lub innych zapasowych węży.

Rura zasilająca musi mieć zawór wody (zawór zamykający). Zawór wody musi być łatwo dostępny, tak aby umożliwić odcięcie dopływu wody w przypadku konieczności przestawienia zmywarki.

Po zakończeniu montażu zawór wody należy odkręcić, aby umożliwić ustabilizowanie się ciśnienia. Sprawdzić, czy wszystkie połączenia są szczelne.

Podłącz zmywarkę do wody zimnej

Podłączyć zmywarkę do źródła zimnej wody, jeżeli budynek ogrzewany jest olejem opałowym, prądem elektrycznym lub gazem.

Zmywarkę należy podłączyć do ciepłej wody

Podłączyć zmywarkę do źródła ciepłej wody (maks. 70 °C), jeżeli budynek jest ogrzewany środkami o dużej efektywności energetycznej, takimi jak sieć ciepłownicza, energia słoneczna lub energia geotermalna. Podłączenie do ciepłej wody zmniejsza zużycie energii przez zmywarkę.

UWAGA!

Nie przekraczać dopuszczalnej temperatury doprowadzanej wody. Niektóre materiały, z których wykonane są naczynia kuchenne, mogą nie być odporne na wysoką temperaturę. Zob. w części *Delikatne naczynia* rozdziału *Ładowanie zmywarki*.

Podłączenie elektryczne

Informacje na temat parametrów podłączenia elektrycznego znaleźć można na tabliczce z numerem seryjnym. Podane tam specyfikacje muszą być zgodne z parametrami zasilania sieciowego.

Zmywarka musi być podłączona do gniazdka z uziemieniem.

Elektryczne gniazdko ścienne musi znajdować się poza miejscem montażu oraz być łatwo dostępne po zamontowaniu zmywarki. Nie wolno stosować przedłużaczy.

Naciśnij by otworzyć

Drzwiczki zmywarki można otwierać bez użycia rączki.

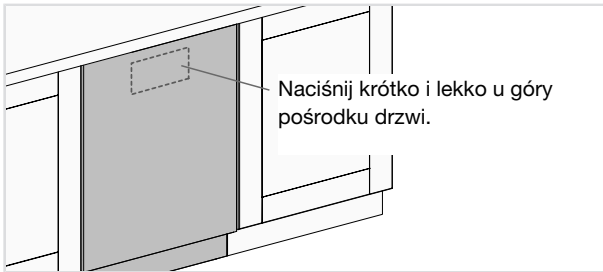

UWAGA!

Drzwi można otworzyć ręcznie, jeśli zmywarka nie jest podłączona do zasilania elektrycznego. Chwyć drzwiczki po obu stronach u góry i pociągnij je prosto na zewnątrz.

Zanim skontaktujesz się z działem obsługi technicznej, przeczytaj rozdział *Rozwiązywanie problemów*. W razie napotkania problemu, którego nie potrafisz samodzielnie rozwiązać, zwróć się o profesjonalną pomoc do lokalnego punktu obsługi serwisowej.; zob. www.asko.com. Na naszej stronie internetowej znajdziesz również informacje o dostępności części zamiennych. Dowiesz się też z niej, w jakim zakresie możesz dokonywać napraw samodzielnie.

W zgłoszeniu podać informacje zawarte na tabliczce znamionowej zmywarki, z uwzględnieniem numeru produktu (1) i numeru seryjnego (2).

Pamiętaj, że naprawy nieprofesjonalne mogą zagrażać bezpieczeństwu użytkownika i poskutkować unieważnieniem gwarancji.



Liczba cykli

Naciśnij i przytrzymaj PROG i  przez 3 sekundy, aby wyświetlić Liczba cykli na wyświetlaczu.

Dane techniczne i etykieta efektywności energetycznej

Dane techniczne

Wysokość:	819-872 mm
Szerokość:	596 mm
Głębokość:	554 mm
Waga:	50 kg ¹⁾
Liczba standardowych ustawień:	14 ²⁾
Ciśnienie wody:	0,03-1,0 MPa
Podłączenie elektryczne:	Patrz tabliczka znamionowa.
Moc znamionowa:	Patrz tabliczka znamionowa.

¹⁾ Waga może różnić się w zależności od wersji.

²⁾ Zgodnie z normą EN 60436.

Informacja dla konsumentów

Informację o urządzeniu znajdziesz na stronie internetowej <https://global.asko.com/energy-label>. Informacje można również znaleźć w bazie danych rejestracji produktów UE dla etykietowania energetycznego, EPREL. Zeskanuj kod QR na etykiecie energetycznej dostarczonej ze zmywarką (lub przejdź do <https://eprel.ec.europa.eu> i wyszukaj nazwę modelu).

Urządzenie wykorzystuje źródła światła w klasie sprawności energetycznej D. Źródła światła są dostępne jako części zamienne i mogą być wymieniane — bez szkód w zmywarce — przez lokalny serwis albo przez podobnie wykwalifikowanego specjalistę.

Informacje dla instytucji testujących

Informację o produkcie można znaleźć w rejestrze etykiet energetycznych Komisji Europejskiej (EPREL), a także otrzymać pocztą elektroniczną: dishwashers@appliance-development.com.

W zgłoszeniu należy podać informacje zamieszczone na tabliczce znamionowej zmywarki, włącznie z numerem artykułu (1), numerem seryjnym (2) i nazwą modelu (3).

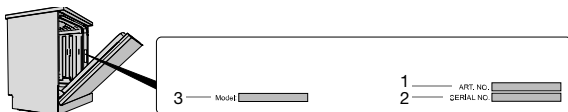

Deklaracja zgodności

Niniejszym oświadczamy, że urządzenie jest zgodne z odpowiednimi dyrektywami europejskimi i wymaganiami stosownych norm.

ASKO

Inspired by Scandinavia

WWW.ASKO.COM



931811-a2

Zastrzegamy sobie prawo do wprowadzania zmian.