

BUILT-IN MICROWAVE OVEN

Model:
HMW-MD20BISS



- Microwave oven
- Total capacity: 20L

HEINNER

1. INTRODUCTION

Please read the instructions carefully and keep the manual for future information.

This manual is designed to give all necessary instructions concerning installation, use and maintenance of the unit. In order to operate the unit correctly and safely, please read this instruction manual carefully before installation and use.

2. CONTENT OF YOUR PACKAGE

- ➔ **Built-in microwave oven**
- ➔ **User manual**
- ➔ **Warranty card**

3. CONTENT OF YOUR PACKAGE

GENERAL

WARNING: DO NOT OPERATE THE OVEN WITHOUT ANY LIQUID OR FOOD INSIDE THE OVEN. THIS WOULD DAMAGE THE OVEN.

WARNING: If the door or door seals are damaged, the oven must not be operated until it has been repaired by a trained person.

WARNING: It is hazardous for anyone other than a trained person to carry out any service or repair operation, which involves the removal of any cover, which gives protection against exposure to microwave energy. **WARNING:** Liquids or other food must not be heated in sealed containers since they are liable to explode but it is explosive. In the event of a leak due to damage of the cooler elements, move your fridge away from open flames or heat sources and ventilate the room where the appliance is located for a few minutes.

1. Only use utensils that are suitable for use in microwave ovens.
2. Metallic containers for food and beverages are not allowed during microwave cooking.
3. When heating food in plastic or paper containers, keep an eye on the oven due to the possibility of ignition.
4. The microwave oven is intended for heating food and beverages. Drying of food or clothing and heating of warming pads, slippers, sponges, damp cloth and similar may lead to risk of injury, ignition or fire.
5. If smoke is observed, switch off or unplug the appliance and keep the door closed in order to stifle any flames microwave heating of beverages can result in delayed eruptive boiling, therefore care has to be taken when handling the container.
6. The contents of feeding bottles and baby food jars are to be stirred or shaken and the temperature is to be checked before consumption, in order to avoid burns.
7. Eggs in their shell and whole hard-boiled eggs shall not be heated in microwave ovens since they may explode, even after microwave heating has ended.

8. Failure to maintain the oven in a clean condition could lead to deterioration of the surface that could adversely affect the life of the appliance and possibly result in a hazardous situation.
9. The appliance must not be placed in a cabinet.
10. Care should be taken not to displace the turntable when removing containers from the appliance.
11. The appliance shall not be cleaned with a steam cleaner.
12. The appliance must not be installed equal to or higher than 900 mm above the floor. Minimum height of free space necessary above the top surface of the oven: See the installation drawing.

WARNING: When the appliance is operated in combination mode, children should only use the oven under adult supervision due to the temperatures generated.

13. If the supply cord is damaged, it must be replaced by the manufacturer or its service agent or a similarly qualified person in order to avoid a hazard.
14. This appliance can be used by children aged from 8 years and above and persons with reduced physical, sensory or mental capabilities or lack of experience and knowledge if they have been given supervision or instruction concerning use of the appliance in a safe way and understand the hazards involved.
15. Children shall not play with the appliance.
16. Cleaning and user maintenance shall not be done by children without supervision.
17. The plug must be remained easily accessible after installation of the appliance.
18. This appliance must not be placed in a cabinet with a door.
19. This product internal light source LED light on < 60lm.
20. During use the appliances become hot. Care should be taken to avoid touching heating elements inside the oven.

WARNING: Accessible parts may become hot during use. Young children should be kept away.

WARNING: The appliance and its accessible parts become hot during use.

21. Care should be taken to avoid touching heating elements.
22. Children less than 8 years of age shall be kept away unless continuously supervised.
23. Do not use harsh abrasive cleaners or sharp metal scrapers to clean the oven door glass since they can scratch the surface, which may result in shattering of the glass.
24. The appliance must not be installed behind a decorative door in order to avoid overheating. This appliance can be used by children aged from 8 years and above and persons with reduced physical, sensory or mental capabilities or lack of experience and knowledge if they have been given supervision or instruction concerning use of the appliance in a safe way and understand the hazards involved. Children shall not play with the appliance. Cleaning and user maintenance shall not be done by children without details indicating the correct installation of the shelves.

NOTES:

- Please read the instruction manual carefully before installing and using your appliance. We are not responsible for the damage which occurred due to misuse.
- Follow all instructions on your appliance and instruction manual and keep this manual in a safe place to resolve the problems that may occur in the future.
- This appliance is produced to be used in homes and it can only be used in domestic environments and for specified purposes. It is not suitable for commercial or common use. Such use will cause the guarantee of the appliance to be cancelled and our company will not be responsible for losses incurred.
- This appliance is produced to be used in houses and it is only suitable for cooling / storing food. It is not suitable for commercial or common use and/or for storing substances except for food. Our company is not responsible for losses to be incurred in the contrary case.

4. PRODUCT DESCRIPTION

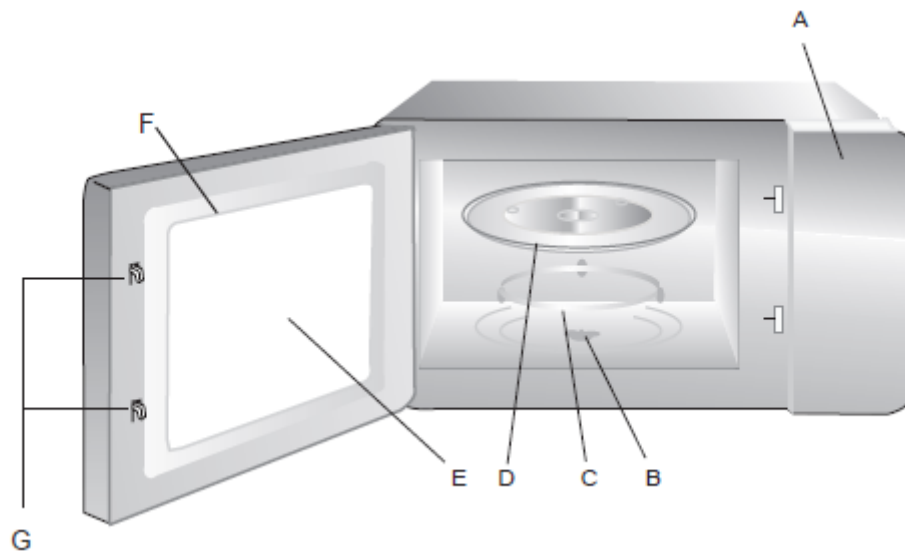

- A. Control panel
- B. Turntable shaft
- C. Turntable ring assembly
- D. Glass tray
- E. Observation window
- F. Door assembly
- G. Safety interlock system

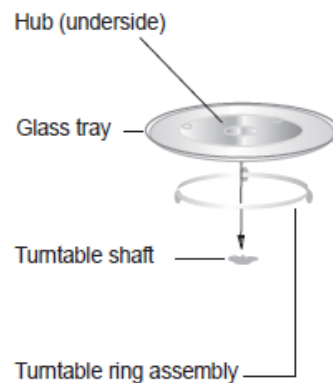

- a. Never place the glass tray upside down. The glass tray should never be restricted.
- b. Both glass tray and turntable ring assembly must always be used during cooking.
- c. All food and containers of food are always placed on the glass tray for cooking.
- d. If glass tray or turntable ring assembly cracks or breaks, contact your nearest authorized service center.

5. INSTALLATION

1. This appliance is only intended for domestic use.
2. This oven is intended for built-in use only. It is not intended for counter-top use or for use inside a cupboard.
3. Please observe the special installation instructions.
4. The appliance can be installed in a 60cm wide wall mounted cupboard.
5. The appliance is fitted with a plug and must only be connected to a properly installed earthed socket.
6. The mains voltage must correspond to the voltage specified on the rating plate.
7. The socket must be installed and connecting cable must only be replaced by a qualified electrician. If the plug is no longer accessible following installation, an all-pole disconnecting device must be present on the installation side with a contact gap of at least 3mm.
8. Adapters, multi-way strips and extension leads must not be used. Overloading can result in a risk of fire.

Electrical connection

The oven is fitted with a plug and must be only connected to a properly installed earthed socket. In accordance with the appropriate regulations, the socket must only be installed, and the connecting cable must only be replaced by a qualified electrician.

If the plug is no longer accessible following installation and all-pole isolating switch must be present on the installation side with a contact gap of at least 3mm.

BUILT-IN FURNITURE

The built-in cabinet shall not have a rear wall behind the appliance.

Minimum installation height is 85cm.

Do not cover ventilation slots and air intake points.

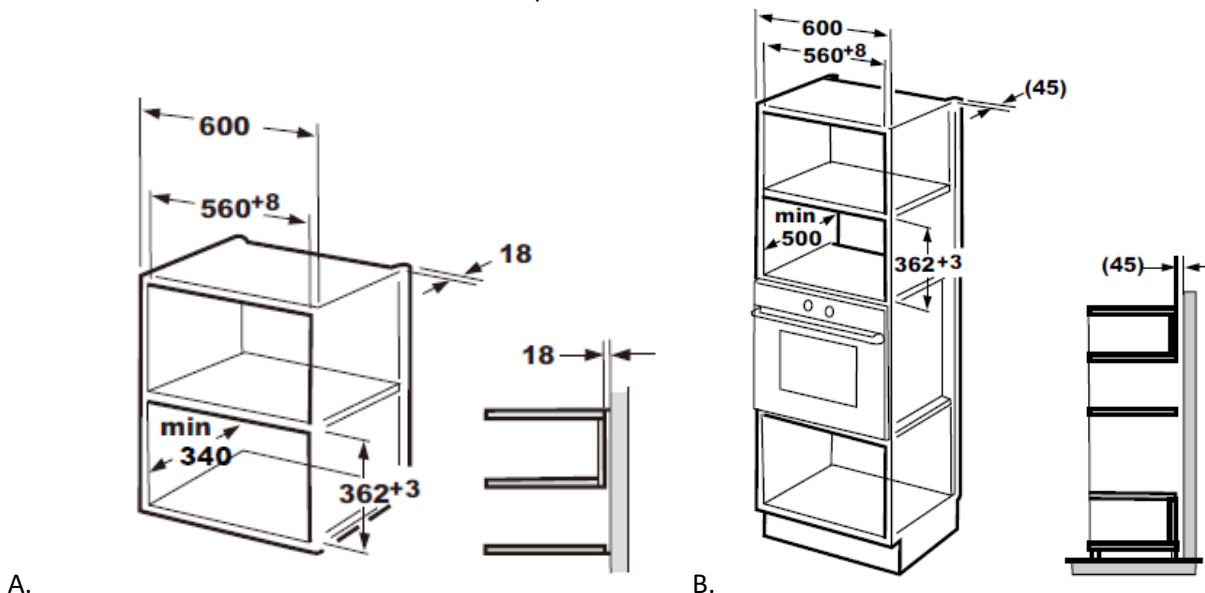

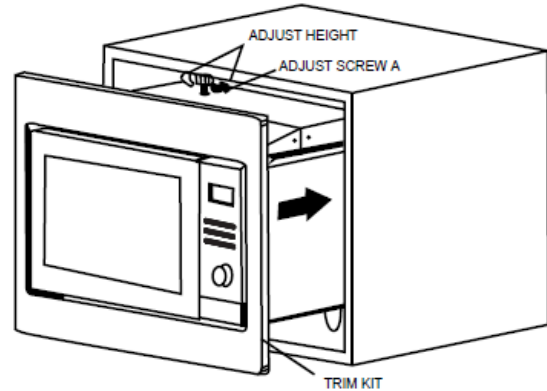
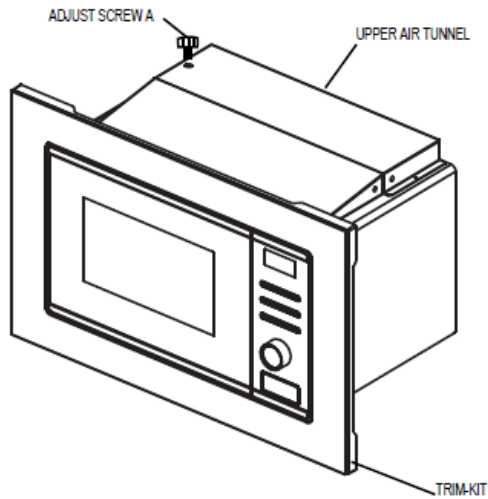
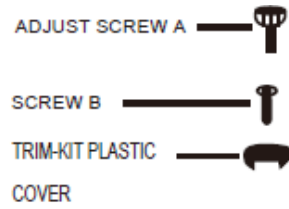



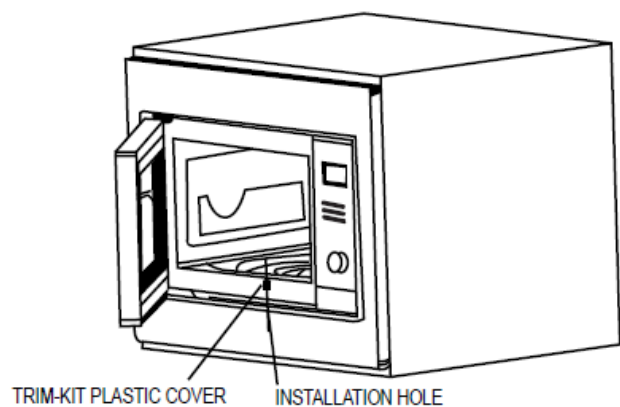
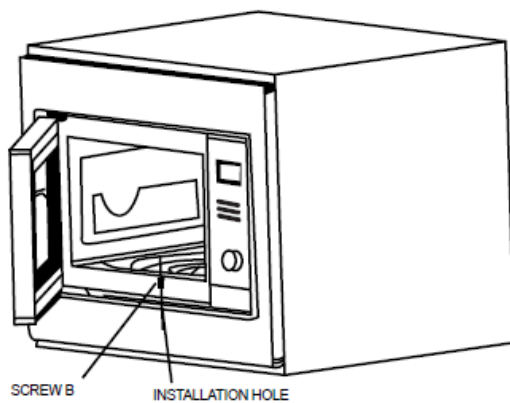





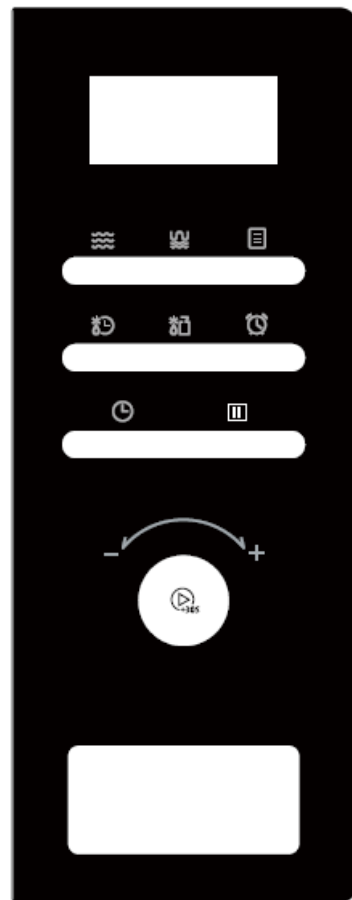

1. Fix ADJUST SCREW A on the UPPER AIR TUNNEL of the oven, and then install the oven into the cabinet. Adjust the height of ADJUST SCREW A to keep 1mm gap between the ADJUST SCREW A and the top plane of cabinet. Do not trap or kink the power cord. Make sure that the oven is installed in the centre of the cabinet.



2. Open the door. Fix the oven to the cabinet with SCREW B at the INSTALLATION HOLE of TRIM KIT. Then fix the TRIM-KIT PLASTIC COVER to the INSTALLATION HOLE.

6. OPERATION OF CONTROL PANEL



-  Microwave
-  Grill/Combi.
-  Auto menu
-  Time Defrost
-  Weight Defrost
-  Clock
-  Kitchen Timer
-  Stop/Clear
-  Start/+30Sec/confirm

1. Clock Setting

When the microwave oven is electrified, the screen will display "0:00", buzzer will ring once.

1) Press "**Clock**", the hour figures will flash.

2) Turn " " to adjust the hour figures, the input time should be within 0--23.

3) Press "**Clock**", the minute figures will flash.

4) Turn " " to adjust the minute figures, the input time should be within 0--59.



5) Press "**Start/+30Sec/confirm**" to finish clock setting. ":" will flash, and the time will light.

Note:

1) If the clock is not set, it would not function when powered.

2) During the process of clock setting, if you press " Stop/Clear" , the oven will go back to the previous status automatically.

2. Microwave cooking

Press "**Microwave**" once, the screen will display "P100". Press "**Microwave**" repeatedly or turn " " right to choose the power you want, and "P100", "P10", "P30", "P50" or "P80" will display for each added press. Then press "**Start/+30Sec/confirm**" to confirm and turn " " to set cooking time from 0:05 to 95:00. Press "**Start/+30Sec/confirm**" again to start cooking.

Example: If you want to use 80% microwave power to cook for 20 minutes, you can operate the oven as the following steps.

Press "**Microwave**" once, the screen displays "P100".

Press "**Microwave**" once again or turn " " to choose 80% microwave power.

Press "**Start/+30Sec/confirm**" to confirm, and the screen displays "P 80".

Turn " " to adjust the cooking time until the oven displays "20:00".



Press "**Start/+30Sec/confirm**" to start cooking.

Note: the step quantities for the adjustment time of the coding switch are as follow:

0---1 min: 5 seconds
 1---5 min: 10 seconds
 5---10 min: 30 seconds
 10---30 min: 1 minute
 30---95 min: 5 minutes

"Microwave" order	Display instructions	Microwave Power
1	P100	100%
2	P10	10%
3	P30	30%
4	P50	50%
5	P80	80%

3. Grill or Combi. Cooking

Press "Grill/Combi" once, the screen will display "G", and press repeatedly "Grill/Combi" or turn the " " to choose the grill or combination, and "G", "C-1" or "C-2" will display for each added press. Then press to "**Start/+30Sec/confirm**" confirm and turn " " to set cooking time from 0:05 to 95:00. Press "**Start/+30Sec/confirm**" again to start cooking.

Example: If you want to use 55% microwave power and 45% grill power(C-1) to cook for 10 minutes, you can operate the oven as the following steps

Press "Grill/Combi" once, the screen display "G".

Press "Grill/Combi" repeatedly or turn " " to choose combi. 1 mode
 Press "**Start/+30Sec/confirm**" to confirm, and the screen displays "C-1".

Turn " " to adjust the cooking time until the oven displays "10:00".

Press "**Start/+30Sec/confirm**" to start cooking.

Note: If half the grill time passes, the oven sounds twice, and this is normal.

In order to have a better effect of grilling food, you should turn the food over, close the door, and then press " " to continue. If no operation the oven will continue cooking

4. Kitchen Timer

(1) Press "KITCHEN TIMER", the screen will display 00:00, the first hour figure flash.

(2) Turn " " to enter the timer time. (The maximum cooking time is 95 minutes).

(3) Press "START/+30SEC." to confirm setting.

(4) When the timer time arrives, the buzzer will ring 5 times.

If the clock be set (24-hour system), the screen will display the current time.

5. Speedy Cooking

- 1) In waiting state, press "**Start/+30Sec/confirm**" to start cooking with 100% power for 30 seconds, each added press will increase 30 seconds cooking time up to 95 minutes
- 2) In microwave, grill ,combination cooking or time defrost state, each press of "**Start/+30Sec/confirm**" can increase 30 seconds cooking time.
- 3) Under the states of auto menu and weight defrost, cooking time cannot be increased by pressing "**Start/+30Sec/confirm**".

6. Defrost by weight

- 1) Press "**Weight Defrost**" once, and the oven will display "100 g
- 2) Turn " " to select the weight of food from 100 to 1800 g.
- 3) Press "**Start/+30Sec/confirm**" to start defrosting

7. Defrost by time

- 1) Press "**Time Defrost**" once, and the oven will display "00:30"
- 2) Turn " " to select defrost time. The Max. time is 95 minutes.
- 3) Press "**Start/+30Sec/confirm**" to start defrosting.

The defrost power is P30. It cannot be change.

8. Auto Menu

- 1) Press "**Auto Menu**" several times or turn " " to choose the menu, and "A-1" to "A-7" will display.
- 2) Press "**Start/+30Sec/confirm**" to confirm.
- 3) Turn " " to choose the default weight as the menu chart.
- 4) Press "**Start/+30Sec/confirm**" to start cooking.

The menu chart

Menu	Weight	Display
A-1 Rice	200 g	200
	400 g	400
A-2 Heating up	200 g	200
	300 g	300
	400 g	400
A-3 Vegetable	200 g	200
	300 g	300
	400 g	400
A-4 Pasta	100 g (with 800g cold water)	100
	200 g (with 1600g cold water)	200
A-5 Potato	150 g	150
	300 g	300
	450 g	450
A-6 Fish	200 g	200
	400 g	400
	600 g	600
A-7 Beverage	1 (120 ml)	1
	2 (240 ml)	2
	3 (360) ml	3

Example: If you want to use " **Auto Menu**" to cook fish for 200g.

- 1) Press " **Auto Menu**" several times till "A- " displays.
- 2) Press "**Start/+30Sec/confirm** " to confirm
- 3) Turn "  " to select the weight of fish till "200" displays.
- 4) Press "**Start/+30Sec/confirm** " to start cooking.

9. Child lock

Lock: In waiting state, press "**Stop/Clear** " for 3 seconds, there will be a long beep denoting entering the children-lock state and the locked indicator will display. The current time will display if the time has been set, otherwise, the screen will display "E: : : J".

Lock quitting: In locked state, press " **Stop/Clear**" for 3 seconds, there will be a long "beep" denoting that the lock is released.

UTENSILS GUIDLINE

Materials you can use in microwave oven:

Utensils	Remarks
Browning dish	Follow manufacturer's instructions. The bottom of browning dish must be at least 3/16 inch (5mm) above the turntable. Incorrect usage may cause the turntable to break.
Dinnerware	Microwave-safe only. Follow manufacturer's instructions. Do not use cracked or chipped dishes.
Glass jars	Always remove lid. Use only to heat food until just warm. Most glass jars are not heat resistant and may break.
Glassware	Heat-resistant oven glassware only. Make sure there is no metallic trim. Do not use cracked or chipped dishes.
Oven cooking bags	Follow manufacturer's instructions. Do not close with metal tie. Make slits to allow steam to escape.
Paper plates and cups	Use for short-term cooking/warming only. Do not leave oven unattended while cooking.
Paper towels	Use to cover food for reheating and absorbing fat. Use with supervision for a short-term cooking only
Parchment paper	Use as a cover to prevent splattering or a wrap for steaming.
Plastic	Microwave-safe only. Follow the manufacturer's instructions. Should be labelled "Microwave Safe". Some plastic containers soften, as the food inside gets hot. "Boiling bags" and tightly closed plastic bags should be slit, pierced, or vented as directed by package
Plastic wrap	Microwave-safe only. Use to cover food during cooking to retain moisture. Do not allow plastic wrap to touch food.
Thermometers	Microwave-safe only (meat and candy thermometers).
Wax paper	Use as a cover to prevent splattering and retain moisture.

Materials to be avoided in microwave oven

Utensils	Remarks
Aluminium tray	May cause arcing. Transfer food into microwave-safe dish
Food carton with metal handle	May cause arcing. Transfer food into microwave-safe dish
Metal or metal-trimmed utensils	Metal shields the food from microwave energy. Metal trim may cause arcing.
Metal twist ties	May cause arcing and could cause a fire in the oven
Paper bags	May cause a fire in the oven.
Plastic foam	Plastic foam may melt or contaminate the liquid inside when exposed to high temperature.
Wood	Wood will dry out when used in the microwave oven and may split or crack

COOKING TIPS

The following factors may affect the cooking result:

Food arrangement

Place thicker areas towards the outside of dish, the thinner part towards the center and spread it evenly. Do not overlap if possible.

Cooking time length

Start cooking with a short time setting, evaluate it after it times out and extend it according to the actual need. Over cooking may result in smoke and burns.

Cooking food evenly

Food such as chicken, hamburger or steak should be turned once during cooking. Depending on the type of food, if applicable, stir it from outside to center of dish once or twice during cooking.

Allow standing time.

After cooking times out, leave the food in the oven for an adequate length of time, this allows it to complete its cooking cycle and cooling it down in a gradual manner.

Whether the food is done

Color and hardness of food help to determine if it is done, these include:

- Steam coming out from all parts of food, not just the edge
- Joints of poultry can be moved easily
- Pork or poultry shows no signs of blood
- Fish is opaque and can be sliced easily with a fork

Browning dish

When using a browning dish or self-heating container, always place a heat-resistant insulator such as a porcelain plate under it to prevent damage to the turntable and rotating ring.

Microwave safe plastic wrap.

When cooking food with high fat content, do not allow the plastic wrap to come into contact with food as it may melt

Microwave safe plastic cookware

Some microwave safe plastic cookware might not be suitable for cooking foods with high fat and sugar content. Also, the preheating time specified in the dish instruction manual must not be exceeded.

7. CLEANING AND MAINTANACE

CLEANING

Be sure to unplug the appliance from the power supply.

1. Clean the cavity of the oven after using with a slightly damp cloth.
2. Clean the accessories in the usual way in soapy water.
3. The door frame and seal and neighboring parts must be cleaned carefully with a damp cloth when they are dirty.
4. Do not use harsh abrasive cleaners or sharp metal scrapers to clean the oven door glass since they can scratch the surface, which may result in shattering of the glass.
5. Cleaning Tip---For easier cleaning of the cavity walls that the food cooked can touch: Place half a lemon in a bowl, add 300ml (1/2 pint) water and heat on 100% microwave power for 10 minutes. Wipe the oven clean using a soft, dry cloth.

Utensil Test:

1. Fill a microwave-safe container with 1 cup of cold water (250ml) along with the utensil in question.
2. Cook on maximum power for 1 minute.
3. Carefully feel the utensil. If the empty utensil is warm, do not use it for microwave cooking.
4. Do not exceed 1 minute cooking time.

SERVICING SAFEGUARDS

Caution: MICROWAVE RADIATION

1. The high voltage capacitor remains charged after disconnection; short the negative terminal of H. V capacitor to the oven chassis (use a screwdriver) to discharge before touching.
2. During servicing below listed parts are liable to be removed and give access to potentials above 250V to earth.
 - Magnetron
 - High voltage transformer
 - High voltage capacitor
 - High voltage diode
 - High voltage fuse
3. The following conditions may cause undue microwave exposure during servicing.
 - Improper fitting of magnetron.
 - Improper matching of door interlock, door hinge and door.
 - Improper fitting of switch support.
 - Door, door seal or enclosure has been damaged.

8. TROUBLESHOOTING

Normal	
Microwave oven interfering TV reception	Radio and TV reception may be interfered when microwave oven operating. It is similar to the interference of small electrical appliances, like mixer, vacuum cleaner, and electric fan. It is normal.
Dim oven light	In low power microwave cooking, oven light may become dim. It is normal.
Steam accumulating on door, hot air out of vents	In cooking, steam may come out of food. Most will get out from vents. But some may accumulate on cool place like oven door. It is normal
Oven started accidentally with no food in.	It is forbidden to run the unit without any food inside. It is very dangerous.

Trouble	Possible Cause	Remedy
Oven cannot be started.	Power cord is not plugged in tightly	Unplug. Then plug again after 10 seconds.
	Fuse blowing or circuit breaker works.	Replace fuse or reset circuit breaker (repaired by professional personnel of our company)
	Trouble with outlet	Test outlet with other electrical appliances.
Oven does not heat.	Door is not closed well.	Close door well.

CUSTOMER CARE AND SERVICE

Always use original spare parts.

When contacting our Authorized Service Centre, ensure that you have the following data available: Model and Serial Number.

The information can be found on the rating plate. Subject to change without notice.

TECHNICAL DATA

Model	HMW-MD20BISS
Voltage	230V~ 50 Hz
Microwave input	1250 W
Microwave output	800 W
Grill	1000 W

**Environment friendly disposal**

You can help protect the environment!

Please remember to respect the local regulations: hand in the non-working electrical equipment's to an appropriate waste disposal center.



HEINNER is a registered trademark of **Network One Distribution SRL**. Other brands and product names are trademarks or registered trademarks of their respective holders.

No part of the specifications may be reproduced in any form or by any means or used to make any derivative such as translation, transformation, or adaptation without permission from NETWORK ONE DISTRIBUTION.

Copyright © 2013 Network One Distribution. All rights reserved.

www.heinner.com, <http://www.nod.ro>



This product is in conformity with norms and standards of European Community



Importer: **Network One Distribution**

Marcel Iancu Street, 3-5, Bucharest, Romania

Tel: +40 21 211 18 56, www.heinner.com , www.nod.ro

CUPTOR CU MICROUNDĂ INCORPORABIL

Model:
HMW-MD20BISS



- Cuptor cu microunde
- Capacitate totală: 20L

HEINNER

1. INTRODUCERE

Vă rugăm să citiți instrucțiunile cu atenție și să păstrați manualul pentru consultări ulterioare.

Acest manual are scopul de a vă oferi toate instrucțiunile necesare cu privire la instalarea, utilizarea și întreținerea aparatului. Pentru utilizarea corectă și în siguranță a aparatului, vă rugăm să citiți cu atenție acest manual de instrucțiuni înainte de instalare și utilizare.

2. CONȚINUTUL PACHETULUI DUMNEAVOASTRĂ

- ➔ **Cuptor cu microunde incorporabil**
- ➔ **Manual de utilizare**
- ➔ **Certificat de garanție**

3. CONȚINUTUL PACHETULUI DUMNEAVOASTRĂ

GENERALITĂȚI

AVERTISMENT: NU PORNIȚI CUPTORUL CU MICROUNDĂ DACĂ ÎN INTERIORUL ACESTUIA NU SE AFLĂ NICIUN RECIPIENT CU ALIMENTE SAU LICHIDE. ACEASTA POATE DUCE LA DEFECTAREA CUPTORULUI.

AVERTISMENT: Dacă ușa/garnitura ușii este deteriorată, opriți utilizarea aparatului până la repararea acestuia de către o persoană calificată.

AVERTISMENT: Efectuarea operațiilor de întreținere sau a reparațiilor care implică îndepărtarea carcaselor care oferă protecție împotriva expunerii la microunde este periculoasă pentru persoanele necalificate.

AVERTISMENT: Nu încălziți în recipiente închise ermetic lichide sau alte alimente, deoarece acestea pot exploda. În cazul apariției unei scurgeri cauzate de deteriorarea componentelor schimbătorului de căldură, mutați frigiderul la distanță de sursele de flacără deschisă sau de căldură și aerisiți timp de câteva minute camera în care se află aparatul.

1. Utilizați numai recipiente care sunt potrivite pentru utilizare în cuptorul cu microunde.
2. Nu utilizați în cuptorul cu microunde recipiente din metal pentru lichide sau alimente.
3. Atunci când încălziți alimente în recipiente din plastic sau hârtie, există riscul de aprindere a acestora. Din acest motiv, procesul de încălzire trebuie supravegheat permanent.
4. Cuptorul cu microunde este destinat încălzirii alimentelor și băuturilor. Uscarea alimentelor sau a articolelor de îmbrăcăminte, încălzirea pernelor, papucilor, bureților cârpelor umede sau a altor obiecte similare pot duce la risc de rănire sau producere a incendiilor.
5. În cazul în care observați fum, opriți aparatul sau deconectați ștecărul de la sursa de alimentare și țineți ușa închisă pentru a înăbuși eventualele flăcări. Încălzirea cu microunde a băuturilor poate avea ca rezultat stropirea din cauza fierberii prelungite; prin urmare, trebuie să acordați atenție deosebită atunci când manevrați recipientul.
6. Pentru a evita arsurile, agitați biberoanele și borcanele cu alimente pentru copii sau amestecați conținutul acestora și verificați temperatura alimentelor înainte de a hrăni copiii.
7. Nu încălziți în cuptor ouă cu coajă sau ouă fierte, deoarece acestea pot exploda chiar și după finalizarea procesului de încălzire.-
8. În cazul în care cuptorul nu este menținut curat, suprafețele acestuia se pot deteriora, durata de utilizare a produsului poate fi diminuată, putând apărea chiar situații periculoase.

9. Aparatul nu trebuie să fie montat într-un dulap.
10. Acționați cu prudență, astfel încât să nu dislocați platoul rotativ atunci când scoateți recipientele din aparat.
11. Aparatul nu trebuie curățat cu un aparat de curățare cu aburi.
12. Aparatul nu trebuie să fie instalat la mai mult de 900 mm deasupra podelei. Spațiul liber necesar deasupra suprafeței superioare a cuptorului: Consultați schema de instalare.

AVERTISMENT: Atunci când aparatul este utilizat în modul de preparare combinată, copiii trebuie să utilizeze cuptorul numai sub supravegherea unui adult, deoarece acesta generează temperaturi foarte ridicate.

13. Pentru evitarea pericolelor, în cazul în care cablul de alimentare este deteriorat, acesta trebuie înlocuit de către producător, de către agentul său de service sau de persoane cu o calificare similară.
14. Aparatul poate fi utilizat de către copii cu vârste începând de la 8 ani și de către persoane cu capacități fizice, senzoriale sau mentale reduse, cu lipsă de experiență sau cunoștințe, numai dacă acestea sunt supravegheate sau instruite în ceea ce privește utilizarea în siguranță a aparatului și dacă înțeleg pericolele pe care le implică utilizarea.
15. Copiii nu au voie să se joace cu aparatul.
16. Curățarea și întreținerea nu trebuie efectuate de către copii nesupravegheați.
17. După instalarea aparatului, ștecărul trebuie să rămână ușor accesibil.
18. Acest aparat nu trebuie să fie montat într-un dulap cu ușă.
19. Fluxul luminos al sursei de lumină LED interne a acestui produs este < 60lm.
20. În timpul utilizării, aparatul devine fierbinte. Evitați atingerea elementelor de încălzire din interiorul cuptorului.

AVERTISMENT: Componentele accesibile se pot încinge în timpul utilizării. Copiii cu vârste mici trebuie ținuți la distanță de aparat.

AVERTISMENT: Aparatul și zonele accesibile ale acestuia se pot încinge pe parcursul folosirii.

21. Evitați atingerea zonelor care se încing.
22. Nu lăsați copiii cu vârste sub 8 ani în preajma aparatului decât dacă aceștia sunt supravegheați neîntrerupt.
23. Nu utilizați agenți de curățare abrazivi sau bureți metalici pentru curățarea geamului ușii cuptorului, deoarece acesta se poate zgâria sau se poate sparge.
24. Pentru evitarea supraîncălzirii, aparatul nu trebuie să fie instalat în spatele unei uși decorative. Aparatul poate fi utilizat de către copii cu vârste începând de la 8 ani și de către persoane cu capacități fizice, senzoriale sau mentale reduse, cu lipsă de experiență sau cunoștințe, numai dacă acestea sunt supravegheate sau instruite în ceea ce privește utilizarea în siguranță a aparatului și dacă înțeleg pericolele pe care le implică utilizarea. Copiii nu au voie să se joace cu aparatul. Curățarea și întreținerea nu trebuie să fie efectuate de către copii în lipsa detaliilor care să indice instalarea corectă a rafturilor.

OBSERVAȚII:

- Vă rugăm să citiți cu atenție manualul de instrucțiuni înainte de a instala și utiliza aparatul dumneavoastră. Nu ne asumăm nicio răspundere pentru daunele apărute ca urmare a utilizării necorespunzătoare.
- Respectați toate instrucțiunile de pe aparat și din manualul de instrucțiuni și păstrați acest manual într-un loc sigur, pentru a remedia problemele care ar putea interveni în viitor.
- Acest aparat este destinat uzului casnic și nu poate fi utilizat în alte scopuri decât cele specificate. Nu este potrivit pentru utilizare comercială sau în comun. O asemenea utilizare va duce la anularea garanției aparatului, iar compania noastră nu va fi responsabilă pentru pierderile care vor apărea.
- Acest aparat este produs în vederea utilizării casnice și este adecvat numai pentru răcirea/depozitarea alimentelor. Nu este potrivit pentru utilizare comercială sau în comun și/sau pentru depozitarea substanțelor nealimentare. Compania noastră nu este responsabilă pentru pierderile care vor apărea în caz contrar.

4. DESCRIEREA PRODUSULUI

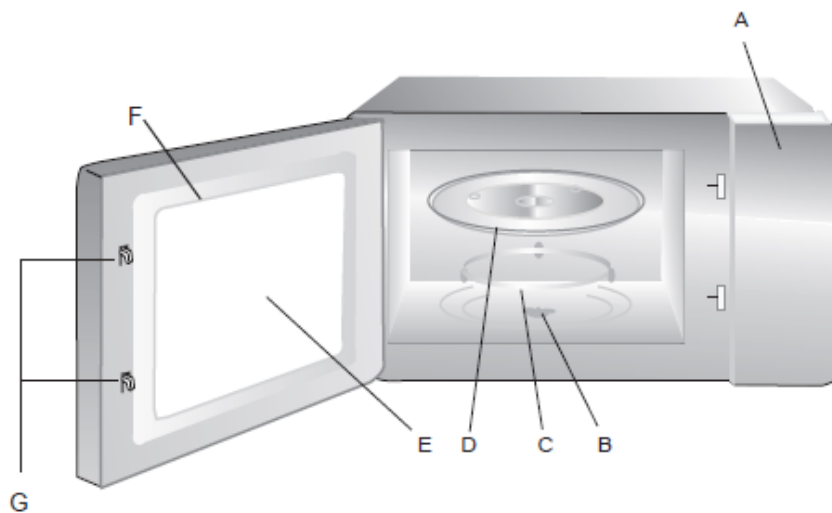

- A. Panou de comanda
- B. Ax rotativ
- C. Inel rotativ
- D. Platou din sticla rotativ
- E. Fereastra de vizualizare
- F. Ansamblu usa
- G. Sistem de inchidere a usii

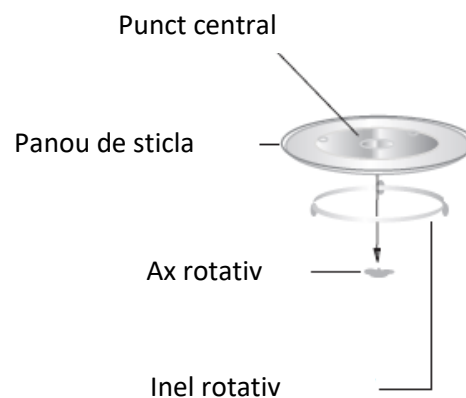

- a. Nu puneți în niciun caz platoul rotativ cu partea superioară în jos. Platoul rotativ trebuie să se rotească fără dificultate.
- b. Platoul rotativ și inelul rotativ trebuie utilizate întotdeauna în timpul preparării.
- c. Asigurați-vă că toate alimentele și recipientele cu alimente sunt așezate pe platoul rotativ în vederea preparării.
- d. În cazul în care platoul rotativ sau inelul rotativ se crapă sau se sparge, contactați cel mai apropiat atelier de service autorizat.

5. INSTALARE

1. Acest cuptor cu microunde este destinat numai pentru uz casnic.
2. Acest cuptor este destinat exclusiv utilizării încorporate. Nu este destinat utilizării pe blat sau într-un dulap cu ușă.
3. Vă rugăm să respectați instrucțiunile speciale de instalare.
4. Aparatul poate fi instalat într-un dulap de 60 cm lățime montat pe perete.
5. Aparatul este prevăzut cu o fișă și trebuie conectat numai la o priză cu împământare instalată corespunzător.
6. Tensiunea de rețea trebuie să corespundă cu tensiunea specificată pe plăcuța de identificare.
7. Pentru evitarea pericolelor, în cazul în care cablul de alimentare este deteriorat, acesta trebuie înlocuit de către producător, de către agentul său de service sau de persoane cu o calificare similară
8. Nu trebuie să se utilizeze adaptoare, benzi cu mai multe căi și cabluri de prelungire. Supraîncărcarea poate duce la un risc de incendiu.

Conectarea la rețeaua electrică

Cuptorul este prevăzut cu un ștecăr și trebuie să fie conectat numai la o priză cu împământare instalată corespunzător. În conformitate cu reglementările în vigoare, montarea prizei și înlocuirea cablului de alimentare pot fi efectuate numai de către un electrician calificat.

În cazul în care ștecărul nu mai este accesibil în urma instalării, este necesară montarea unui întrerupător multipolar cu o distanță între contacte de cel puțin 3 mm.

MOBILIER INCORPORAT

Dulapul încorporabil nu trebuie să aibă un perete din spate în spatele cuptorului.

Înălțimea minimă de instalare este de 85 cm.

Nu acoperiți fantele de ventilație și punctele de admisie a aerului

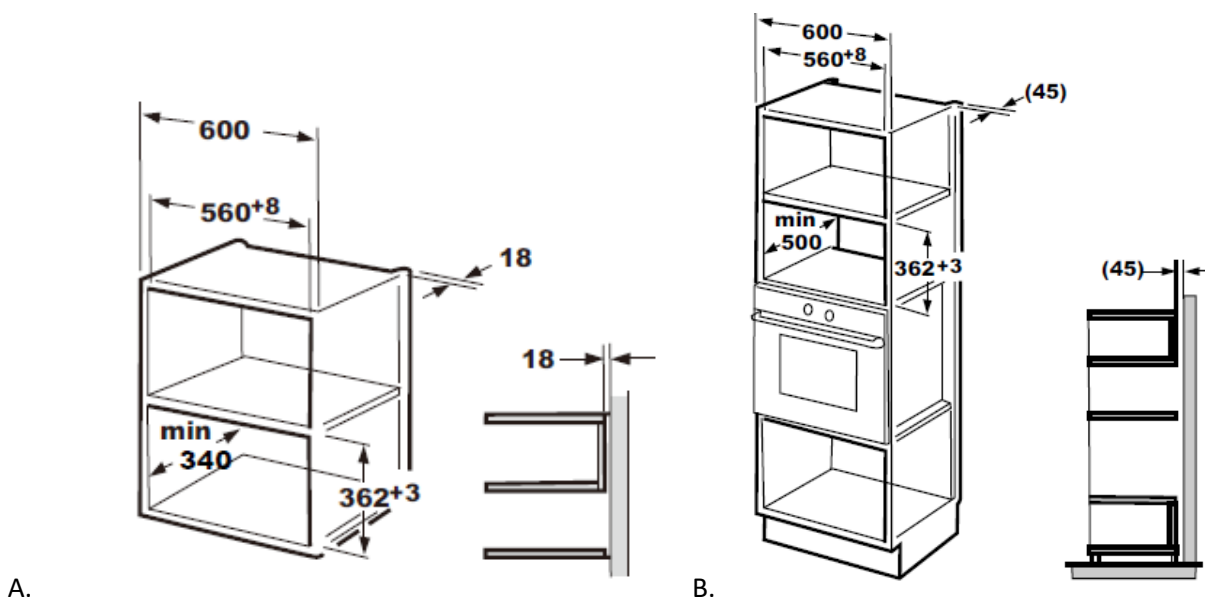

Surub reglare A

Surub B

Capacul de plastic al
kitului decorativ

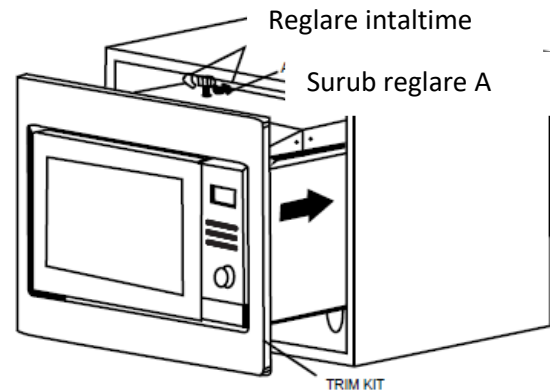
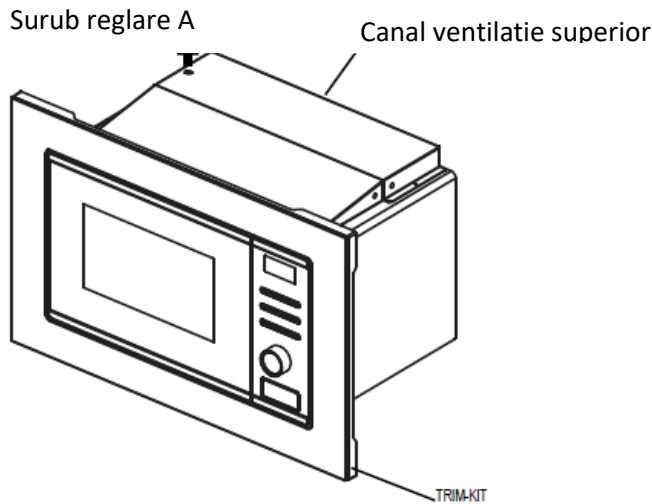

1. Fixați ȘURUBUL DE REGLARE A pe CANALUL DE VENTILAȚIE SUPERIOR al cuptorului, apoi instalați cuptorul în corpul de mobilier.

Reglați înălțimea ȘURUBULUI DE REGLARE A pentru a obține o distanță de 1 mm între ȘURUBUL DE REGLARE A și partea superioară a corpului de mobilier.

Aveți grijă să nu striviți sau să înnoțați cablul de alimentare.



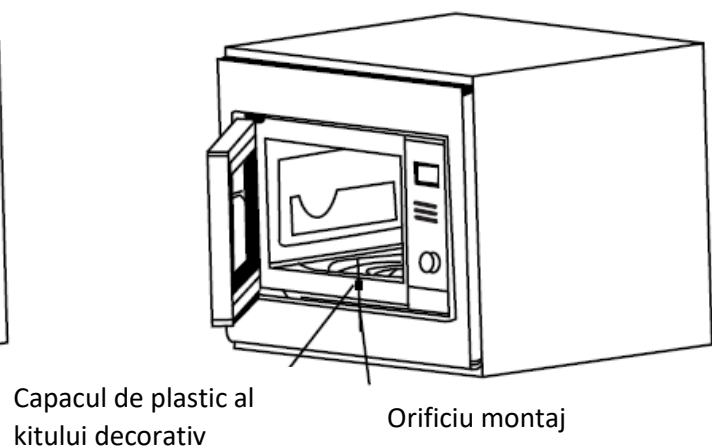
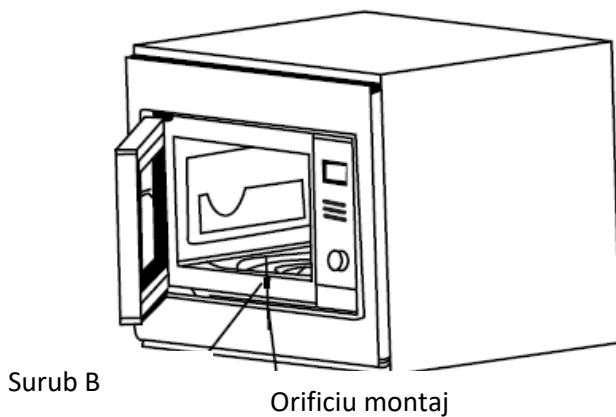



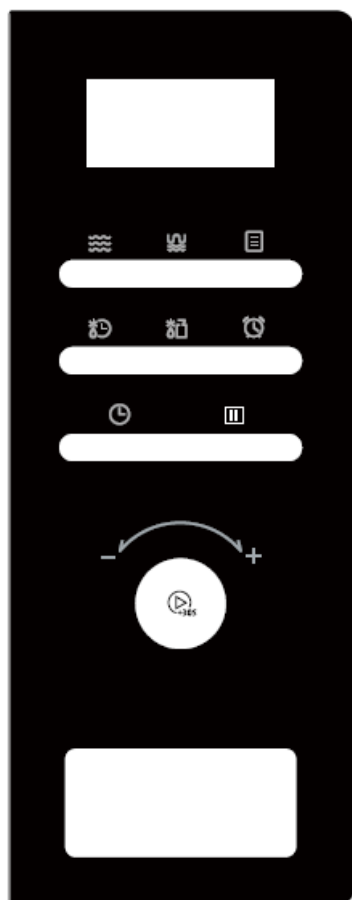

Asigurați-vă că ați montat cuptorul în centrul corpului de mobilier



2. Deschideți ușa; fixați cuptorul pe dulap prin strângerea ȘURUBULUI B în ORIFICIUL DE MONTAJ al KITULUI DECORATIV. APOI fixați CAPACUL DE PLASTIC AL KITULUI DECORATIV peste orificiul de montaj.

6. UTILIZAREA PANOULUI DE COMANDĂ



-  Microunde
-  Grill/Combi
-  Auto meniu
-  Decongelare in functie de timp
-  Decongelare in functie de greutate
-  Ceas
-  Timer
-  Stop/Anulare
-  Start/+30sec/Confirmare

1. Reglarea ceasului

(1) Apăsați pe butonul „CLOCK”, iar ecranul va afișa „00:00” și aparatul va emite un semnal sonor.

(2) Rotiți butonul  pentru a seta ora. Intervalul este într-o--23

(3) Apăsați pe butonul „CLOCK” pentru a finaliza setarea ceasului. Simbolul „:” va clipi și ceasul se va aprinde.

(4) Rotiți butonul  pentru a seta minutul. Intervalul este într-o—59

(5) Apasați “Start/+30sec/Confirm” pentru a finaliza setarea. “:” va clipi și ceasul se va aprinde

Observație: (1) Dacă ceasul nu este setat, acesta nu va funcționa când cuptorul cu microunde va fi pornit

(2) În timpul procesului de setare a ceasului, dacă apăsați " Stop/Clear" , cuptorul va reveni automat la starea anterioară.

2. Gătirea cu microunde

Apăsați pe butonul "Microwave " o dată, iar ecranul va afișa "P100". Apăsați pe butonul "Microwave " în

mod repetat sau rotiți  spre dreapta pentru a alege puterea dorită, iar treptele de putere "P100", "P10", "P30", "P50" sau "P80" vor fi afișate. Apăsați butonul "Start/+30Sec/confirmare" pentru a confirma

și rotiți  pentru a seta timpul de gătit de la 0:05 la 95:00. Apăsați din nou " Start/+30Sec/confirmare " pentru a începe programul.

Exemplu: Dacă doriți să utilizați 80% din puterea cuptorului cu microunde pentru a găti timp de 20 de minute, puteți utiliza cuptorul conform următorilor pași.

Apăsați o dată pe butonul " Microwave ", displayul afișează "P100".

Apăsați pe butonul " Microwave " încă o dată sau rotiți "  " pentru a alege 80% din puterea cuptorului cu microunde.

Apăsați " Start/+30Sec/confirm " pentru a confirma, iar ecranul o să afișeze "P 80".

Rotiți "  " pentru a regla timpul de gătit până când cuptorul afișează "20:00".

Apăsați butonul " Start/+30Sec/confirmare " pentru a începe programul.

Notă: Pașii pentru reglarea timpului sunt următorii:

0---1 min: 5 secunde

1---5 min: 10 secunde

5---10 min: 30 de secunde

10---30 min: 1 minut

30---95 min: 5 minute

"Microwave"	Instrucțiuni afisaj	Putere microunde
1	P100	100%
2	P10	10%
3	P30	30%
4	P50	50%
5	P80	80%

3.Grill/Combi

Apăsați o dată pe butonul „Grill/Combi.” pentru a selecta modul, iar ecranul va afișa „G”(grill), apăsați pe

butonul; „Grill/Combi.” În mod repetat sau rotiți butonul “  ” pentru a selecta „G”(grill), „C-1” , „C-

2”. Apăsați “Start/+30sec/Confirm” pentru a confirma programul, rotiți butonul “  ” pentru a seta timpul de la 0:05 la 95:00. Apăsați “Start/+30sec/Confirm” pentru a începe programul

Exemplu: Dacă doriți să utilizați 55% din puterea microundelor și 45% din puterea grătarului (C-1) pentru a prepara timp de 10 minute, puteți seta cuptorul după cum urmează.

Apăsați o dată pe butonul „Grill/Combi”, iar ecranul va afișa „G”.

Apăsați repetat pe butonul „Grill/Combi” sau rotiți butonul „  ” pentru a alege modul combi.1.

Apăsați pe butonul „Start/+30Sec/confirm” pentru a confirma, iar ecranul va afișa „C-1”.

Rotiți butonul „  ” pentru a regla durata de preparare până când cuptorul afișează „10:00”.

Apăsați pe butonul „Start/+30Sec/confirm” pentru a începe prepararea.

4.Cronometru de bucatarie

(1) Apăsați pe butonul „KITCHEN TIMER”; ecranul va afișa 00:00, iar prima cifră a orei va clipi.

(2) Rotiți butonul „  ” și introduceți durata (durata maximă este de 95 minute).

(3) Apăsați pe butonul „START/+30SEC.” pentru a confirma setarea.

(4) La expirarea duratei setate, aparatul va emite un semnal sonor de 5 ori.

Dacă ceasul este setat (ora în sistemul de 24 de ore), pe ecran va fi afișată ora curentă.

Observație: (1) Funcția „KITCHEN TIMER” activează cronometrul.

5. Prepararea rapidă

(1) Când aparatul este în standby, apăsați pe butonul „Start/+30sec./Confirm” pentru ca aparatul să funcționeze timp de 30 de secunde la 100% din putere. Apăsați repetat butonul pentru a modifica durata de preparare.

Apăsați pe butonul „Start/+30sec./Confirm” pentru a începe direct prepararea.

(2) La programele “Microwave”, “Gill”, “Combi cooking” sau “Time defrost” la fiecare apăsare a butonului “Start/+30sec/Confirm” timpul va crește cu 30 de secunde

(3) La programele “Weight defrost” și “Auto menu”, durata de preparare nu poate fi marită prin apăsarea butonului “Start/+30sec/Confirm”.

6. Decongelarea în funcție de greutate

(1) Apăsați pe butonul „WEIGHT DEFROST”, iar ecranul va afișa „100G”.

(2) Rotiți butonul  pentru a selecta cantitatea de mâncare cuprinsă între 100 g și 1800g

(3) Apăsați pe butonul „START/+30SEC.” pentru a începe decongelarea.

7. Decongelarea în funcție de durată

(1) Apăsați pe butonul „TIME DEFROST”, iar ecranul va afișa „0:30”.

(2) Rotiți butonul  pentru a selecta timpul de decongelare. Durata maximă este de 95 min.

(3) Apăsați pe butonul „START/+30SEC.” pentru a începe decongelarea.

8. Auto Menu

1) Apăsați "Auto Menu" de mai multe ori sau rotiți " " pentru a alege meniul. Selecția este valabilă de la "A-1" până la "A-7".

2) Apăsați " Start/+30Sec/confirm" pentru a confirma.

3) Rotiți  " " pentru a alege greutatea implicită conform graficului de mai jos.

4) Apăsați " Start/+30Sec/confirm" pentru a începe programul.

Grafic

Meniu	Greutate	Afișaj
A-1 Orez	200 g	200
	400 g	400
A-2 Incalzire	200 g	200
	300 g	300
	400 g	400
A-3 Legume	200 g	200
	300 g	300
	400 g	400
A-4 Paste	100 g (cu 800g apa rece)	100
	200 g (cu 1600g apa rece)	200
A-5 Cartofi	150 g	150
	300 g	300
	450 g	450
A-6 Peste	200 g	200
	400 g	400
	600 g	600
A-7 Bauturi	1 (120 ml)	1
	2 (240 ml)	2
	3 (360 ml)	3

9. Funcția de blocare împotriva acționării de către copii

Puteți utiliza această funcție pentru a preveni pornirea accidentală a aparatului de către copii.

Pentru activarea funcției de blocare:

Când aparatul este în standby, apăsați și mențineți apăsat butonul „Stop/Cancel” timp de 3 secunde.

Aparatul emite un semnal sonor lung, iar ecranul afișează pictograma aferentă funcției de blocare.

Pentru dezactivarea funcției de blocare:

Când aparatul este blocat, apăsați și mențineți apăsat butonul „Stop/Cancel” timp de 3 secunde. Aparatul emite un semnal sonor lung.

INDICATII PENTRU UTILIZAREA USTENSILELOR

Materiale pe care le puteți utiliza în cuptorul cu microunde.

Obiecte	Observații
Vas pentru rumenire	Respectați instrucțiunile producătorului. Partea inferioară a vasului pentru rumenire trebuie să fie la cel puțin 5 mm deasupra platoului rotativ. Utilizarea incorectă poate cauza ruperea platoului rotativ.
Veselă	Numai cea adecvată pentru utilizare în cuptorul cu microunde. Respectați instrucțiunile producătorului. Nu utilizați vase crăpate sau ciobite.
Borcane de sticlă	Îndepărtați întotdeauna capacul. Utilizați-le numai pentru a încălzi ușor alimentele. Cele mai multe borcane de sticlă nu sunt termorezistente și se pot sparge.
Vase din sticlă	Doar vase din sticlă termorezistentă, care pot fi utilizate în cuptorul cu microunde. Asigurați-vă că nu sunt prevăzute ornamente metalice. Nu utilizați vase crăpate sau ciobite.
Pungi pentru copt	Respectați instrucțiunile producătorului. Nu închideți cu legătură metalică. Efectuați tăieturi pentru a permite aburului să iasă
Farfurii și pahare de hârtie	A se utiliza numai pentru gătit/încălzire pe termen scurt. Nu lăsați cuptorul nesupravegheat în timpul gătitului.
Prosoape de hârtie	A se utiliza pentru a acoperi alimentele în vederea reîncălzirii și pentru a absorbi grăsimea. A se utiliza sub supraveghere, numai pentru o gătire pe termen scurt.
Hârtie de copt	Utilizați ca acoperire pentru a preveni stropirea sau pentru gătit la aburi.
Obiecte din plastic	Numai cele adecvate pentru utilizare în cuptorul cu microunde. Respectați instrucțiunile producătorului. Trebuie să fie etichetate cu mențiunea „Sigur pentru utilizare în cuptorul cu microunde”. Unele recipiente de plastic se înmoaie, pe măsură ce alimentele din interior se încălzesc. „Pungile pentru fierbere” și pungile de plastic închise ermetic trebuie să fie tăiate, perforate sau deschise conform indicațiilor de pe ambalaj.
Folie de plastic	Numai cea adecvată pentru utilizare în cuptorul cu microunde. A se utiliza în vederea acoperirii alimentelor în timpul gătitului, pentru a reține umiditatea. Nu lăsați folia de plastic să atingă alimentele.
Termometre	Numai cele adecvate pentru utilizare în cuptorul cu microunde (termometre pentru carne și dulciuri).
Hârtie cerată	Utilizați ca acoperire pentru a preveni stropirea sau pentru a reține umiditatea.

Materiale a căror utilizare în cuptorul cu microunde trebuie evitată.

Ustensile	Observații
Tavă din aluminiu	Poate provoca formarea de arcuri electrice. Transferați alimentele într-un vas adecvat pentru utilizare în cuptorul cu microunde.
Cutie pentru alimente, cu mâner metalic	Poate provoca formarea de arcuri electrice. Transferați alimentele într-un vas adecvat pentru utilizare în cuptorul cu microunde.
Ustensile metalice sau cu ornamente metalice	Metalul protejează alimentele de energia generată de cuptorul cu microunde. Ornamentele metalice pot provoca formarea de arcuri electrice.
Legături metalice	Pot provoca formarea de arcuri electrice și pot cauza un incendiu în cuptor.
Pungi de hârtie	Pot provoca un incendiu în cuptor.
Spumă de plastic	Spuma de plastic se poate topi sau poate contamina lichidul din interior atunci când este expusă la temperaturi ridicate.
Lemn	Lemnul se usucă atunci când este utilizat în cuptorul cu microunde și se poate despică sau crăpa.

SFATURI PRIVIND PREPARAREA

Factorii de mai jos pot afecta rezultatul preparării:

Disponerea alimentelor

Dispuneți părțile mai groase ale alimentelor către exteriorul platoului rotativ, iar pe cele mai subțiri către mijlocul acestuia. Dacă este posibil, nu suprapuneți alimentele.

Durata preparării

Începeți procesul cu o durată redusă de preparare, observați rezultatul, apoi măriți durata după caz. Prepararea excesivă poate provoca fum sau arsuri.

Prepararea uniformă a alimentelor

Produsele cum ar fi carnea de pui, hamburgerii sau friptura trebuie întoarse în timpul preparării. În funcție de tipul de aliment, dacă este cazul, amestecați în recipient dinspre exterior către centru, o dată sau de două ori.

Lăsați alimentele să se „pătrundă”

După finalizarea preparării, lăsați alimentele în cuptor pentru o perioadă de timp adecvată, permițând acestora să se „pătrundă” și să se răcească treptat.

Verificarea alimentelor

Verificați culoarea și consistența alimentelor, pentru a vă asigura că acestea sunt bine preparate:

- Verificați dacă aburul iese de pe toată suprafața preparatului, nu numai de pe margine
- Verificați dacă articulațiile cărnii de pasăre pot fi mișcate cu ușurință
- Asigurați-vă că în carnea de porc sau de pasăre nu mai este sânge
- Asigurați-vă că peștele este opac și că poate fi tăiat ușor cu furculița

Utilizarea unui vas special pentru rumenire

Atunci când utilizați un vas pentru rumenire sau un recipient cu autoîncălzire, puneți întotdeauna sub acesta un izolator termorezistent, cum ar fi o farfurie de porțelan, pentru a preveni deteriorarea platoului rotativ și a inelului rotativ.

Utilizarea unei folii de plastic

Atunci când preparați alimente cu un conținut ridicat de grăsimi, nu lăsați folia din plastic să intre în contact cu alimentele, deoarece aceasta se poate topi.

Utilizarea unor recipiente din plastic corespunzătoare

Este posibil ca anumite vase din plastic pentru microunde să nu fie potrivite pentru prepararea alimentelor cu un conținut ridicat de grăsimi sau zahăr. De asemenea, durata de preîncălzire specificată în manualele de instrucțiuni ale recipientelor nu trebuie depășită.

7. CURĂȚARE ȘI ÎNTREȚINERE

CURĂȚARE

1. După utilizare, curățați interiorul cuptorului cu o cârpă ușor umezită.
2. Curățați periodic accesoriile în apă cu detergent.
3. Cadrul și garnitura ușii, precum și componentele învecinate trebuie curățate cu grijă cu o cârpă umedă, atunci când se murdăresc.
4. Nu utilizați agenți de curățare abrazivi sau bureți metalici pentru curățarea geamului ușii cuptorului, deoarece acesta se poate zgâria sau se poate sparge.
5. Recomandare privind curățarea --- Pentru o curățare mai ușoară a pereților interiorului pe care alimentele gătite îi pot atinge: Puneți o jumătate de lămâie într-un castron, adăugați 300 ml de apă și utilizați cuptorul cu microunde la putere maximă (100%) timp de 10 minute. Ștergeți cuptorul cu o cârpă moale și uscată.

Testarea ustensilelor:

1. Umpleți un recipient adecvat pentru utilizare în cuptorul cu microunde 1 cană de apă rece (250 ml) împreună cu ustensila pe care doriți să o testați.
2. Puneți aparatul în funcțiune la putere maximă timp de 1 minut.
3. Atingeți cu atenție ustensila. Dacă ustensila este caldă, nu o utilizați pentru prepararea cu microunde.
4. Nu depășiți durata de 1 minut.

MĂSURI DE PROTECȚIE PRIVIND DEPANAREA

Atenție: RADIAȚII DE MICROUND

1. Energia electrică este prezentă în condensatorul de înaltă tensiune după deconectarea de la sursa de alimentare. Scurtcircuitați borna negativă a condensatorului de înaltă tensiune cu cadrul cuptorului (utilizați o șurubelniță) pentru a-l descărca înainte de a-l atinge.
2. În timpul efectuării reparațiilor, componentele de mai jos pot fi înlocuite și au potențiale electrice de peste 250 V.
 - Magnetron
 - Transformator de înaltă tensiune
 - Condensator de înaltă tensiune
 - Diodă de înaltă tensiune
 - Siguranță de înaltă tensiune
3. Împrejurările descrise mai jos pot duce la expunerea excesivă la acțiunea microundelor:
 - Instalarea necorespunzătoare a magnetronului.
 - Montarea incorectă a sistemului de blocare a ușii, a balamalelor sau a ușii.
 - Instalarea incorectă a întrerupătorului.
 - Ușa, garnitura ușii sau carcasa au fost deteriorate.

8. DEPANARE

Normal	
Cuptorul cu microunde interferează cu recepția TV	Funcționarea cuptorului cu microunde poate provoca interferențe în recepția radio sau TV. Acestea sunt similare cu interferențele cauzate de către aparatele electrice de mici dimensiuni, cum ar fi mixerele, aspiratoarele și ventilatoarele electrice. Acest lucru este normal.
Lumina cuptorului este slabă	În cazul preparării cu microunde la putere redusă, lumina cuptorului poate să fie slabă. Acest lucru este normal.
Aburul se acumulează în dreptul ușii, iese aer fierbinte prin orificiile de aerisire.	În timpul preparării, poate ieși abur din alimente. O mare parte din acest abur iese prin orificiile de aerisire. Totuși, o parte din acest abur se poate acumula în dreptul ușii cuptorului. Acest lucru este normal.
Cuptorul a pornit accidental fără mâncare în interior.	Nu este permisă utilizarea aparatului fără mâncare în interior. Acest lucru este foarte periculos.

Problemă	Cauză posibilă	Soluții
Cuptorul nu poate fi pornit.	(1) Cablul de alimentare nu este conectat corespunzător.	Scoateți ștecărul din priză. Așteptați 10 secunde, apoi introduceți-l la loc în priză.
	(2) Siguranța este arsă sau întrerupătorul de circuit s-a activat.	Înlocuiți siguranța sau resetați întrerupătorul de circuit (reparat de către personal specializat)
	(3) Probleme cu priza.	Testați priza cu alte aparate electrice.
Cuptorul nu încălzește	(4) Ușa nu este închisă bine.	Închideți ușa corespunzător.

DATE TEHNICE

Model	HMW-MD20BISS
Amperaj	230V~ 50 Hz
Putere nominala	1250 W
Putere cuptor	800 W
Grill	1000 W



MASURI PENTRU PROTECTIA MEDIULUI

Va informam ca persoanele fizice au urmatoarele obligatii prin legislatia specifica privind protectia mediului si regimul deseurilor:

- Deseurile de echipamente electrice si electronice (DEEE), pot contine substante periculoase pentru mediu si sanatatea umana. Conform OUG 5/2015, exista obligativitatea predarii acestora, pentru tratarea corespunzatoare si valorificarea componentelor reciclabile. Societatea Network One Distribution S.R.L. este platitoare de taxa de "timbru verde" pentru fiecare Echipament Electric si Electronic (EEE) pe care il pune pe piata. Acest cost asigura tratarea ulterioara a echipamentelor uzate colectate. Din acest motiv, odata ce devine deoseu, produsul EEE poate fi predat gratuit operatorului Dvs. de salubritate, la magazine atunci cand achizitionati alt echipament similar, sistemul "unul la unu" sau la punctul de colectare organizat de Primaria Sectorului / localitatii Dvs.
- Simbolul (marcajul) aplicat produselor, care indica faptul ca deseurile DEEE, bateriile si acumulatorii - fac obiectul unei colectari separate, il reprezinta o pubea barata cu o cruce.



Aceste masuri vor ajuta la protejarea mediului

Societatea Network One Distribution S.R.L. este inregistrata in Registrul de punere pe piata a echipamentelor electrice si electronice, avand numarul de inregistrare: RO-2016-03-EEE-0201-IV. De asemenea, au fost intocmite si sunt gestionate: Registrul de Retragere EEE si Registrul de Rechemare EEE, in conformitate cu HG 322/2013. Totodata societatea este inregistrata in Registrul de punere pe piata a bateriilor, avand numarul de inregistrare: RO-2011-03-B&A-0283.

Conformitatea cu directiva RoHS: Produsul pe care l-ati cumparat este conform cu Directiva RoHS UE (2011/65/UE). Nu contine materialele daunatoare si interzise specificate in Directiva.

Va multumim ca participati alaturi de noi la protejarea mediului si a sanatatii umane!



HEINNER este marcă înregistrată a companiei **Network One Distribution SRL**. Celelalte branduri și denumirile produselor sunt mărci de comerț sau mărci de comerț înregistrate ale respectivilor deținători.

Nicio parte a specificațiilor nu poate fi reprodusă sub nicio formă și prin niciun mijloc, nici utilizată pentru obținerea unor derivate precum traduceri, transformări sau adaptări, fără consimțământul prealabil al companiei NETWORK ONE DISTRIBUTION.

Copyright © 2013 Network One Distribution. Toate drepturile rezervate.

www.heinner.com, <http://www.nod.ro>



Acest produs este proiectat și realizat în conformitate cu standardele și normele Comunității Europene.



Importator: **Network One Distribution**

Str. Marcel Iancu, nr. 3-5, București, România

Tel: +40 21 211 18 56, www.heinner.com , www.nod.ro

ВГРАДЕН МИКРОВЪЛНОВА ПЕЧКА

Модел:
HMW-MD20BISS



- Микровълнова печка
- Общ капацитет: 20 л.

HEINNER

1. ВЪВЕДЕНИЕ

Моля прочетете внимателно инструкциите и запазете наръчника за бъдещи справки.

Този наръчник има за цел да Ви предостави всички необходими инструкции по отношение на инсталирането, използването и поддържането на уреда. Преди инсталиране и използване на уреда, с цел правилна и безопасна употреба на уреда, моля прочетете внимателно този наръчник с инструкции.

2. СЪДЪРЖАНИЕ НА ВАШИЯ ПАКЕТ

- ➔ Вграден микровълнова печка
- ➔ Наръчник за употреба
- ➔ Сертификат за гаранция

3. СЪДЪРЖАНИЕ НА ВАШИЯ ПАКЕТ

ОБЩИ УКАЗАНИЯ

ПРЕДУПРЕЖДЕНИЕ: НЕ ВКЛЮЧВАЙТЕ МИКРОВЪЛНОВАТА ФУРНА, АКО ВЪВ ВЪТРЕШНОСТТА Й НЕ Е ПОСТАВЕН СЪД С ХРАНИ ИЛИ ТЕЧНОСТИ. ТОВА МОЖЕ ДА ДОВЕДЕ ДО ПОВРЕЖДАНЕ НА ФУРНАТА.

ПРЕДУПРЕЖДЕНИЕ: Ако вратата/уплътнението на вратата е повредено, спрете да използвате уреда, докато не бъде ремонтирано от квалифицирано лице.

ПРЕДУПРЕЖДЕНИЕ: Извършването на операции за поддръжка или на ремонти, които включват отстраняване на корпусите, които предлагат защита от микровълни, е опасно за неквалифицирани лица. **ПРЕДУПРЕЖДЕНИЕ:** Не нагрявайте течности или други храни в херметически затворени съдове, тъй като те могат да експлодират. В случай на изтичане поради повреждане на компонентите на топлообменника, преместете хладилника далеч от източници на открит огън или топлина и проветрете за няколко минути помещението, където се намира уреда.

1. Използвайте само съдове, които са подходящи за използване в микровълнова фурна.
2. Не използвайте метални контейнери за течности или храни в микровълновата фурна.
3. Тогава, когато затопляте храни в пластмасови или хартиени съдове, има риск от тяхно запалване. Поради тази причина, процесът на затопляне трябва да се наблюдава постоянно.
4. Микровълновата фурна е предназначена за затопляне на храни и напитки. Изсушаването на храни или дрехи, затоплянето на възглавници, чехли, гъби за почистване, влажни кърпи или на други подобни предмети може да доведе до риск от нараняване или до възникване на пожар.
5. Ако забележите дим, изключете уреда или извадете щепсела от източника на захранване и дръжте вратата затворена, за да задушите евентуални пламъци. Микровълновото нагряване на напитки може да доведе до изпръскване поради продължително кипене; затова трябва да се обърне специално внимание при боравене с контейнера.
6. С цел предотвратяване на изгарянията разклатете бибероните и бурканите с детски храни или смесете тяхното съдържание и проверете температурата на храните преди да започнете храненето на децата.
7. Не нагрявайте във фурната яйца с кората или варени яйца, защото могат да експлодират дори и след приключване на процеса на затопляне.-
8. Ако фурната не се поддържа чиста, нейните повърхности могат да се повредят, като времето за

употреба на продукта може да се намали и могат да възникнат дори опасни ситуации.

9. Уредът не трябва да се монтира в шкаф.
10. Действайте внимателно, така че да не разместите въртящата се плоча, когато изваждате контейнерите от уреда.
11. Уредът не трябва да се почиства с парочистачка.
12. Уредът не трябва да се инсталира на повече от 900 мм над пода. Необходимото свободно пространство над горната повърхност на фурната: Вижте схемата за инсталиране.

ПРЕДУПРЕЖДЕНИЕ: Тогава, когато уредът се използва в режим на комбинирано приготвяне, децата трябва да използват фурната само под наблюдение на възрастно лице, защото във фурната се образуват много високи температури.

13. С цел предотвратяване на опасности, ако захранващият кабел е повреден, трябва да се подмени от производителя, от неговия сервизен представител или от лица с подобна квалификация.
14. Уредът може да се използва от деца на възраст от 8 години и от лица с намалени физически, сетивни или умствени възможности, които нямат опит или познания само, ако са наблюдавани или обучени относно безопасната употреба на уреда и, ако разбират опасностите, свързани с употребата.
15. Децата нямат право да си играят с уреда.
16. След инсталиране на уреда, щепселът трябва да остане лесно достъпен.
17. Този уред не трябва да се монтира в шкаф с врата.
18. Светлинният поток на вътрешния светодиоден светлинен източник на този продукт е < 60lm.
19. По време на употреба уредът се нагрива. Предотвратявайте докосването на нагревателните елементи от вътрешността на фурната.

ПРЕДУПРЕЖДЕНИЕ: Достъпните компоненти могат да се нагриват по време на употреба. Децата на малка възраст трябва да стоят далеч от уреда.

ПРЕДУПРЕЖДЕНИЕ: Уредът и достъпните му зони може да се нагриват по време на употреба.

20. Избягвайте докосването на местата, които се нагриват.
21. Не допускате деца под 8 години около уреда само, ако не са под непрекъснат надзор.
22. Не използвайте абразивни агенти за почистване или метални телчета с цел почистване на стъклото на вратата на фурната, защото може да се надраска или спука.
23. За да се предотврати прегряване, уредът не трябва да се инсталира зад декоративна врата. Уредът може да се използва от деца на възраст най-малко 8 години и от лица с намалени физически, сетивни или умствени способности, или с липса на достатъчен опит и познания, само ако са под наблюдение или са получили указания във връзка с използването на уреда по безопасен начин и ако разбират опасностите, които могат да възникнат при използване на уреда. Децата нямат право да си играят с уреда. Почистването и поддръжката не трябва да се извършват от деца при липса на детайли, указващи правилното инсталиране на рафтовете.

ЗАБЕЛЕЖКИ:

- Моля, прочетете внимателно наръчника с инструкции преди инсталиране и използване на Вашия уред. Не поемаме никаква отговорност за щети, които са се появили вследствие на несъответстваща употреба.
- Спазвайте всички инструкции върху уреда и от наръчника с инструкции и съхранявайте този наръчник на сигурно място, за да отстраните проблемите, които могат да възникнат в бъдеще.
- Този уред е предназначен за домашна употреба и не трябва да се използва за цели, различни от посочените. Не е подходящ за търговска или съвместна употреба. Такъв вид употреба ще доведе до анулиране на гаранцията на уреда, а нашата компания няма да носи отговорност за загубите, които ще възникнат.
- Този уред е произведен с цел домашна употреба и е подходящ само за охлаждане/съхраняване на храни. Не е подходящ за търговска или съвместна употреба и/или за съхраняване на нехранителни вещества. Нашата компания не носи отговорност за загуби, които могат да възникнат в противен случай.

4. ОПИСАНИЕ НА ПРОДУКТА

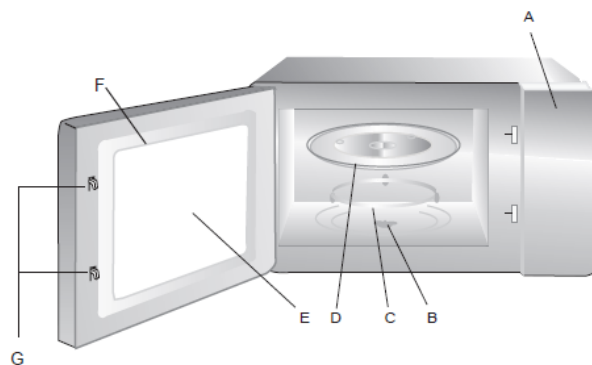

- A.** Контролен панел
- B.** Въртящ се пръстен
- C.** Въртяща се ос
- D.** Въртяща се чиния
- E.** Прозорец за наблюдение
- F.** Сглобяване на вратата
- G.** Система за блокиране на безопасността



- а. При никакви обстоятелства не поставяйте ротативната чиния с горната страна надолу. Ротативната чиния трябва да се върти без затруднения.
- б. Ротативната чиния и ротативният пръстен трябва да се използват винаги по време на готвене.
- в. Уверете се, че всички храни и контейнери с храни са поставени върху ротативната чиния с цел готвене.
- г. Ако ротативната чиния или ротативният пръстен се напукат или счупят, свържете се с най-близкия оторизиран сервиз.

5. ИНСТАЛИРАНЕ

1. Този уред е предназначен само за домашна употреба.
2. Тази фурна е предназначена само за вграждане. Тя не е предназначена за използване на плот или за използване в шкаф.
3. Моля, спазвайте специалните инструкции за монтаж.
4. уредът може да се монтира в шкаф за стенен монтаж с ширина 60 см.
5. уредът е снабден с щепсел и трябва да се свързва само към правилно инсталиран заземен контакт.
6. напрежението в електрическата мрежа трябва да съответства на напрежението, посочено на табелката с номиналните характеристики.
7. контактът трябва да бъде монтиран и свързващият кабел трябва да се сменя само от квалифициран електротехник. Ако след монтажа щепселът вече не е достъпен, от страната на монтажа трябва да има устройство за изключване на всички полюси с разстояние между контактите най-малко 3 mm.
8. не трябва да се използват адаптери, многопосочни ленти и удължители. Претоварването може да доведе до опасност от пожар.

Електрическо свързване

Фурната е снабдена с щепсел и трябва да се свързва само към правилно монтиран заземен контакт. В съответствие със съответните разпоредби контактът трябва да се монтира, а свързващият кабел да се сменя само от квалифициран електротехник.

Ако след монтажа щепселът вече не е достъпен, от страната на инсталацията трябва да има всеполюсен изолиращ ключ с разстояние между контактите най-малко 3 mm.

ВГРАДЕНИ МЕБЕЛИ

Вграденият шкаф не трябва да има задна стена зад фурната.

Минималната височина за монтаж е 85 см.

Не покривайте вентилационните отвори и точките за всмукване на въздух

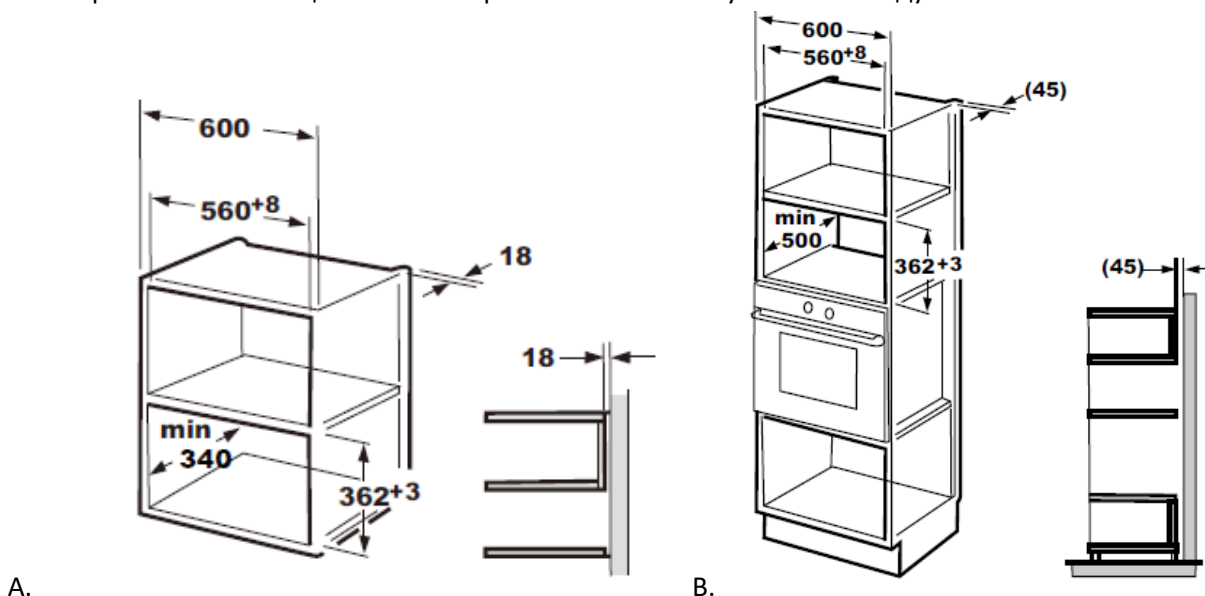

РЕГУЛИРАЩИЯ ВИНТ А



ВИНТ В

 ПЛАСТМАСОВОТО КАПАЧЕ
 НА ДЕКОРАТИВНИЯ
 КОМПЛЕКТ

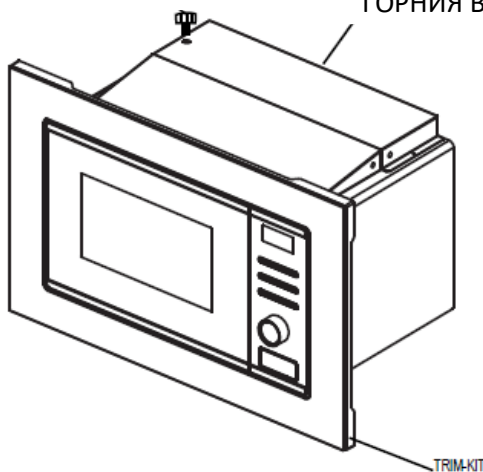

РЕГУЛИРАЩИЯ ВИНТ А

ГОРНИЯ ВЕНТИЛАЦИОНЕН КАНАЛ

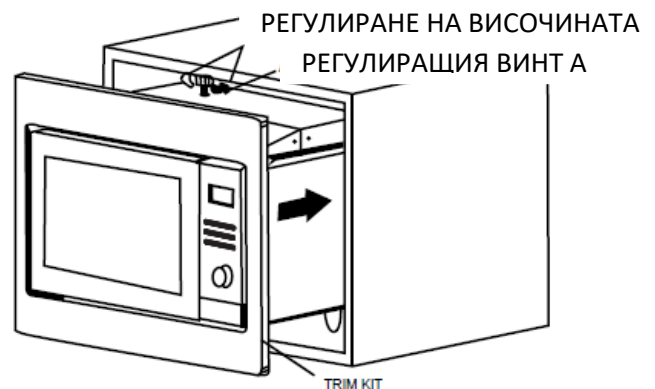

РЕГУЛИРАНЕ НА ВИСОЧИНАТА

РЕГУЛИРАЩИЯ ВИНТ А



1. Фиксирайте РЕГУЛИРАЩИЯ ВИНТ А към ГОРНИЯ ВЕНТИЛАЦИОНЕН КАНАЛ на фурната, след което инсталирайте фурната в кухненския шкаф.

Регулирайте височината на РЕГУЛИРАЩИЯ ВИНТ А, за да получите разстояние от 1 мм между РЕГУЛИРАЩИЯ ВИНТ А и горната страна на кухненския шкаф.

Внимавайте да не смачкате или да вържете на възел хранящия кабел.

Уверете се, че сте монтирали фурната в центъра на кухненския шкаф.

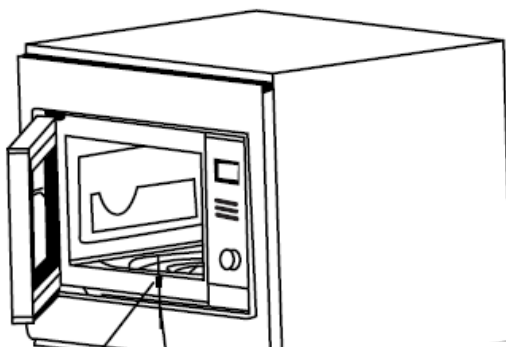

ВИНТ В

МОНТАЖЕН ОТВОР

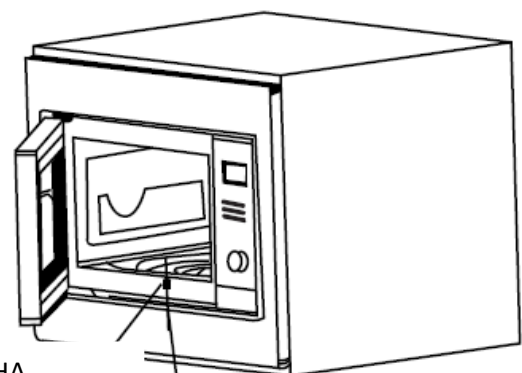





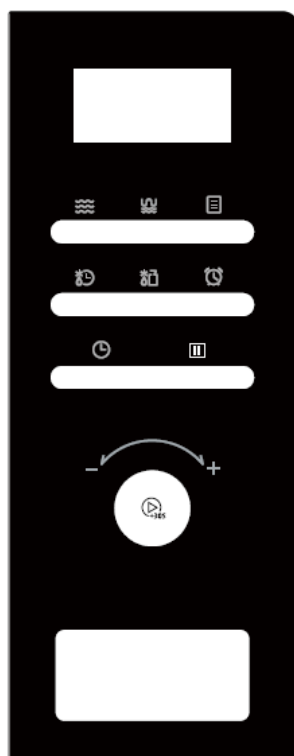

 ПЛАСТМАСОВОТО КАПАЧЕ НА
 ДЕКОРАТИВНИЯ КОМПЛЕКТ

МОНТАЖЕН ОТВОР

Отворете вратата. Фиксирайте фурната върху шкафа, като затегнете ВИНТ В в МОНТАЖНИЯ ОТВОР на ДЕКОРАТИВНИЯ КОМПЛЕКТ. СЛЕД ТОВА фиксирайте ПЛАСТМАСОВОТО КАПАЧЕ НА ДЕКОРАТИВНИЯ КОМПЛЕКТ върху монтажния отвор.

6. ИЗПОЛЗВАНЕ НА КОНТРОЛНИЯ ПАНЕЛ



-  Микровълнова печка
-  Грил/Комби
-  Автоматично меню
-  Време за размразяване
-  Тегло Размразяване
-  Часовник
-  Кухненски таймер
-  Спиране/изчистване
-  Поглед/+30 сек./Потвърждаване

1. Clock Setting

Когато микровълновата фурна се включи, на екрана ще се покаже "0:00", а зумерът ще звънне веднъж.

1) Натиснете бутона "Clock " (Часовник), часовите цифри ще мигат.

2) Завъртете " "  ", за да настроите часовите цифри, въведеното време трябва да е в рамките на 0-23.

3) Натиснете "Clock ", цифрите на минутите ще мигат.

4) Завъртете " "  ", за да регулирате минутните цифри, въведеното време трябва да е в рамките на 0-59.



5) Натиснете "Start/+30Sec/confirm ", за да завършите настройката на часовника. ":" ще започне да мига и времето ще светне.

Забележка:

1) Ако часовникът не е настроен, той няма да функционира при захранване.

2) По време на процеса на настройка на часовника, ако натиснете " Stop/Clear" , фурната ще се върне автоматично към предишното състояние.

2. Готвене в микровълнова фурна

Натиснете "Микровълнова печка " веднъж, на екрана ще се покаже "P100". Натиснете "Microwave " многократно или завъртете " "  " надясно, за да изберете желаната мощност, и за всяко добавено натискане ще се показва "P100", "P10", "P30", "P50" или "P80". След това натиснете "Start/+30Sec/confirm" за потвърждение и завъртете " "  ", за да зададете времето за готвене от 0:05 до 95:00. Натиснете отново " Start/+30Sec/confirm ", за да започнете готвенето.

Пример: Ако искате да използвате 80% мощност на микровълновата печка за готвене в продължение на 20 минути, можете да управлявате фурната по следния начин.

Натиснете " Microwave " веднъж, на екрана се появява "P100".

Натиснете " Microwave " още веднъж или завъртете "  ", за да изберете 80% Микровълнова мощност.

Натиснете " Start/+30Sec/confirm ", за да потвърдите, и на екрана се показва "P 80".

Завъртете "  ", за да регулирате времето за готвене, докато на дисплея на фурната се появи "20:00".

Натиснете " Start/+30Sec/confirm ", за да започнете готвенето.

Поръчка за микровълнова печка	Инструкции за показване	Микровълнова мощност
1	P100	100%
2	P10	10%
3	P30	30%
4	P50	50%
5	P80	80%

3.Grill/Combi cooking

(1) Натиснете неколkokратно върху бутона „Grill/Combi“ за да изберете режима и върху цифровия екран ще се изписват в тази последователност „G”(grill), „C-1”, „C-2”.

(2) Натиснете върху цифровите бутони, за да въведете продължителността за готвене. Максималната стойност на продължителността е „99:99”.

(3) Натиснете бутона „START/+30SEC.”, за да започнете готвенето.

Пример: Ако искате да използвате 55% от мощността на микровълните и 45% от мощността на грила (C-1), за да готвите за 10 минути, може да настроите фурната по следния начин.

Натиснете един път върху бутона „Grill/Combi” и върху цифровия екран ще се появи надпис „G”.

Натиснете неколkokратно върху бутона „Grill/Combi” или завъртете бутона „  ”, за да изберете режим „Combi”.

Натиснете бутона „Start/+30Sec/confirm”, за да потвърдите и върху цифровия екран ще се появи надпис „C-1”.

Завъртете бутона „  ”, за да настроите продължителността за готвене, докато фурната изпише „10:00”.

Натиснете бутона „Start/+30Sec/confirm”, за да започнете готвенето.

4.Kitchen Timer

(1) Натиснете "KITCHEN TIMER" (Таймер за кухня), на екрана ще се покаже 00:00, фигурата на първия час ще мига.

(2) Завъртете "  ", за да въведете времето на таймера. (Максималното време за готвене е 95 минути).

(3) Натиснете " START/+30SEC. ", за да потвърдите настройката.

(4) Когато времето на таймера настъпи, звуковият сигнал ще звънне 5 пъти.

Ако часовникът бъде настроен (24-часова система), на екрана ще се покаже текущото време.

5. Бързо готвене

- 1) В състояние на изчакване натиснете " Start/+30Sec/confirm ", за да започнете да готвите със 100% мощност за 30 секунди, всяко следващо натискане ще увеличава времето за готвене с 30 секунди до 95 минути
- 2) В състояние на микровълнова печка, грил ,комбинирано готвене или размразяване за определен период от време, всяко натискане на " Start/+30Sec/confirm " може да увеличи времето за готвене с 30 секунди.
- 3) В състояния на автоматично меню и размразяване на теглото времето за готвене не може да се увеличи чрез натискане на " Start/+30Sec/confirm ".



6. Размразяване по тегло

- (1) Натиснете бутона „TIME DEFROST” и върху цифровия екран ще се появи надпис „100g”.
- (2) Завъртете "  ", за да изберете теглото на храната от 100 до 1800 g
- (3) Натиснете бутона „START/+30SEC.”, за да започне размразяването.

7. Размразяване в зависимост от продължителността

- (1) Натиснете бутона „TIME DEFROST” и върху цифровия екран ще се появи надпис „0:30”.
- (2) Натиснете върху цифровите бутони, за да въведете продължителността за размразяване. Ефективният времеви интервал е между 95min
- (3) Натиснете бутона „START/+30SEC.”, за да започне размразяването.

8. Автоматично меню

- 1) Натиснете няколко пъти "Auto Menu" (Автоматично меню) или завъртете "  ", за да изберете менюто, и на дисплея ще се появят "A-1" до "A-7".
- 2) Натиснете " Start/+30Sec/confirm" (Старт/+30 сек/потвърждение), за да потвърдите.
- 3) Завъртете "  ", за да изберете теглото по подразбиране като диаграма на менюто.
- 4) Натиснете " Start/+30Sec/confirm" (Старт/+30сек/потвърждение), за да започнете готвенето.

Меню	Тегло	Дисплей
A-1 Ориз	200 g	200
	400 g	400
A-2 Загряване	200 g	200
	300 g	300
	400 g	400
A-3 Зеленчуци	200 g	200
	300 g	300
	400 g	400
A-4 Паста	100 g (с 800g студена вода)	100
	200 g (с 1600g студена вода)	200
A-5 Картофи	150 g	150
	300 g	300
	450 g	450
A-6 Риба	200 g	200
	400 g	400
	600 g	600
A-7 Напитки	1 (120 ml)	1
	2 (240 ml)	2
	3 (360 ml)	3

9. Функция за заключване против задействане от деца

Може да използвате тази функция, за да предотвратите случайното включване на уреда от деца.

За активиране на функцията за заключване:

Когато уредът е в режим на изчакване, натиснете и задръжте натиснат бутона „Stop/Cancel“ за 3 секунди. Уредът издава един дълъг звуков сигнал и върху цифровия екран се показва пиктограмата, свързана с функцията за заключване.

За деактивиране на функцията за заключване:

Когато уредът е заключен, натиснете и задръжте натиснат бутона „Stop/Cancel“ за 3 секунди. Уредът издава един дълъг звуков сигнал.

УКАЗАНИЯ ЗА ИЗПОЛЗВАНЕ НА СЪДОВЕТЕ

Материали, които може да използвате в микровълновата фурна.

Предмети	Забележки
Съд за запичане	Спазвайте инструкциите на производителя. Долната страна на съда за запичане трябва да бъде поне 5 мм над ротативната чиния. Неправилната употреба може да причини счупване на ротативната чиния.
Кухненски съдове	Само най-подходящите за използване в микровълнова фурна. Спазвайте инструкциите на производителя. Не използвайте напукани или нащърбени съдове.
Стъклени буркани	Винаги отстранявайте капака. Използвайте ги само за леко затопляне на храните. Повечетостъклени буркани не са топлоустойчиви и може да се счупят.
Стъклени съдове	Само съдове от топлоустойчиво стъкло, които може да се използват в микровълнова фурна. Уверете се, че нямат метални орнаменти. Не използвайте напукани или нащърбени съдове.
Торбички за печене	Спазвайте инструкциите на производителя. Не затваряйте с метална връзка. Направете разрези, за да позволите на парата да излиза.
Хартиени чинии и чаши	Да се използват само за краткотрайно готвене/затопляне. Не оставяйте фурната без надзор по време на готвене.
Кухненска хартия	Да се използва за покриване на храните с оглед претопляне и абсорбиране на мазнина. Да се използва под наблюдение, само за краткотрайно готвене.
Хартия за печене	Използвайте като покривало за предотвратяване на пръски или за готвене с пара.
Пластмасови предмети	Само най-подходящите за използване в микровълнова фурна. Спазвайте инструкциите на производителя. Трябва да бъдат етикетирани с надпис „Безопасно за използване в микровълнова фурна“. Някои пластмасови контейнери омекват, докато се нагряват храните вътре. „Торбичките за варене“ и херметически затворените найлонови торбички трябва да се нарязват, пробиват или отварят съгласно указанията върху опаковката.
Пластмасово фолио	Само най-подходящото за използване в микровълнова фурна. Да се използва за покриване на храните по време на готвене, за да се задържа влагата. Не позволявайте пластмасовото фолио да се допира до храните.
Термометри	Само най-подходящите за употреба в микровълнова фурна (термометри за месо и сладкиши).
Восъчна хартия	Използвайте като покривало за предотвратяване на пръски или за задържане на влагата.

Материали, които трябва да се избягват да се използват в микровълнова фурна.

Прибори	Забележки
Алуминиева тава	Може да предизвика образуването на електрическа дъга. Прехвърлете храните в подходящ съд за използване в микровълнова фурна.
Кутия за храни с метална дръжка	Може да предизвика образуването на електрическа дъга. Прехвърлете храните в подходящ съд за използване в микровълнова фурна.
Метални прибори или с метални орнаменти	Металът предпазва храните от енергията, генерирана от микровълновата фурна. Металните орнаменти могат да предизвикат образуването на електрическа дъга.
Метални връзки	Може да предизвикат образуването на електрическа дъга и може да причинят пожар във фурната.
Хартиени торбички	Могат да предизвикат пожар във фурната.
Пластмасова пяна	Пластмасовата пяна може да се стопи или може да замърси течността вътре, когато е изложена на високи температури.
Дърво	Дървото изсъхва, когато се използва в микровълнова фурна и може да се разцепи или напука.

СЪВЕТИ ЗА ПРИГОТВЯНЕ НА ХРАН

Факторите по-долу могат да засегнат резултата от приготвянето:

Разполагане на храните

Разположете по-дебелите части на храните към външната част на въртящата се чиния, а по-тънките към нейната среда. Ако е възможно, не поставяйте храните едни върху други.

Времетраене на приготвянето

Започнете процеса с намалено времетраене за приготвяне, вижте резултата, след това увеличете времетраенето според случая. Прекомерно дългото приготвяне може да образува дим или изгаряния.

Равномерно приготвяне на храните

Продукти като пилешко месо, хамбургери или пържоли трябва да се обръщат по време на приготвяне.

В зависимост от вида на храната, ако е необходимо, размесвайте в съда откъм външната страна към средата, един път или два пъти.

Оставете храните да се "смесят"

След приключване на приготвянето, оставете храните във фурната за адекватен период от време, като им позволите да се "смесят" и да изстинат постепенно.

Проверка на храните

Проверете цвета и гъстотата на храните, за да се уверите, че са добре пригответени:

- Проверете дали парата излиза от цялата повърхност на препарата, не само от края
- Проверете дали ставите на пилешкото месо могат да бъдат раздвижени с лекота
- Уверете се, че в свинското или птичето месо няма вече кръв
- Уверете се, че рибата е непрозрачна и може да бъде нарязана лесно с вилица

Използване на специален съд за препичане

Тогава, когато използвате съд за препичане или съд за автоматично затопляне, винаги поставяйте под него термоустойчив изолатор, като порцеланова чиния, за да се предотврати повреждането на въртящата се чиния и въртящия се пръстен.

Използване на стреч фолио

Тогава, когато приготвяте храни с високо съдържание на мазнини, не оставяйте стреч фолиото да контактува с храните, защото може да се разтопи.

Използване на съответстващи пластмасови съдове

Възможно е определени пластмасови съдове за микровълни да не са подходящи за приготвяне на храни с високо съдържание на мазнини или захар. Също така, времетраенето за претопляне, посочено в наръчниците с инструкции на съдовете, не трябва да се превишава.

7. ПОЧИСТВАНЕ И ПОДДРЪЖКА

ПОЧИСТВАН

Уверете се, че изключвате уреда от източника на захранване с електроенергия.

1. След употреба почиствайте вътрешността на фурната с леко влажна кърпа.
2. Периодично почиствайте аксесоарите във вода с препарат за миене.
3. Рамката и уплътнението на вратата, както и съседните компоненти, трябва да се почистват внимателно с влажна кърпа, когато се замърсят.
4. Не използвайте абразивни почистващи препарати или телчета за съдове с цел почистване на стъклото на вратата на фурната, тъй като може да се надраска или счупи.
5. Препоръка за почистване --- За по-лесно почистване на вътрешните стени, върху които може да има готвена храна: Поставете половин лимон в купа, добавете 300 мл вода и използвайте микровълновата фурна на пълна мощност (100%) за 10 минути. Избърсвайте фурната с мека и суха кърпа.

Тестване на прибори:

1. Напълнете подходящ контейнер за използване в микровълнова фурна с 1 чаша студена вода (250 мл) заедно с прибора, който искате да тествате.
2. Включете уреда на пълна мощност за 1 минута.
3. Докоснете внимателно прибора. Ако приборът е топъл, не го използвайте за готвене с микровълни.
4. Не надвишавайте продължителността от 1 минута.

Внимание: РАДИАЦИИ НА МИКРОВЪЛНИ

1. Има електрическа енергия в кондензатора за високо напрежение след изключване от източника на захранване. Направете късо-съединение между негативния полюс на кондензатора за високо напрежение и рамката на фурната (използвайте отвертка), за да го разреждате, преди да го докоснете.
2. По време на извършване на ремонти, компонентите по-долу могат да бъдат подменени и имат електрически потенциал над 250 V:
 - Магнетрон;
 - Трансформатор за високо напрежение;
 - Кондензатор за високо напрежение;
 - Диод за високо напрежение;
 - Предпазител за високо напрежение.
3. Описаните по-горе обстоятелства могат да намалят прекомерното излагане на действието на микровълните:
 - Несъответстващото инсталиране на магнетрона;
 - Неправилното монтиране на пантите, на вратата или на системата за блокиране на вратата;
 - Несъответстващото инсталиране на прекъсвача;
 - Вратата, уплътнението на вратата или корпусът са повредени.

8. ОТСТРАНЯВАНЕ НА НЕИЗПРАВНОСТИ

Нормално	
Микровълновата фурна смущава приемането на телевизионен сигнал.	Работата на микровълновата фурна може да причини смущения в радио или телевизионното приемане. Те са подобни на смущенията, причинени от малки електрически уреди като миксери, прахосмукачки и електрически вентилатори. Това е нормално.
Светлината на фурната е слаба	Когато готвите с микровълни при ниска мощност, светлината на фурната може да е слаба. Това е нормално.
Парата се натрупва близо до вратата, излиза горещ въздух през вентилационните отвори.	По време на готвене от храната може да излиза пара. Голяма част от тази пара излиза през вентилационните отвори. Въпреки това, част от тази пара може да се натрупа близо до вратата на фурната. Това е нормално.
Фурната е включена случайно без храна вътре.	Не е позволено използването на уреда без храна вътре. Това е много опасно.

Проблем	Възможна причина	Решения
Фурната не може да се включи.	(1) Захранващият кабел не е свързан по съответстващ начин.	Извадете щепсела от контакта. Изчакайте 10 секунди, след което го включете отново в контакта.
	(2) Предпазителят е изгорял или прекъсвачът се е задействал.	Сменете предпазителя или вдигнете прекъсвача (ремонтиран от квалифициран персонал).
	(3) Проблеми с електрическия контакт.	Тествайте контакта с други електрически уреди.
Фурната не се нагрива.	(4) Вратата не е добре затворена.	Затворете вратата по съответстващ начин.

СЕРВИЗ И ОБСЛУЖВАНЕ НА КЛИЕНТИ

Използвайте само оригинални резервни части.

Когато се свързвате с нашия оторизиран сервизен център, уверете се, че имате под ръка следната информация: Наименование на модела и сериен номер.

Информацията може да бъде намерена на табелката с технически данни. Те подлежат на промяна без предварително уведомление.

ТЕХНИЧЕСКИ ДАННИ

Модел	HMW-MD20BISS
Номинално напрежение	230V~ 50 Hz
Микровълнов вход	1250 W
Микровълнова мощност	800 W
Грил	1000 W

**Изхвърляне на отпадъците по начин, отговорен за околната среда**

Можете да помогнете за опазването на околната среда!

Моля спазвайте местните разпоредби: Предайте нефункциониращото електрическо оборудване на център за събиране на отпадъци от електрическо оборудване.

**HEINNER е регистрирана марка на компанията Network One Distribution SRL.**

Останалите търговски марки и наименованията на продуктите са търговски марки или регистрирани търговски марки на съответните им притежатели.

Нито една част от спецификациите не може да бъде възпроизвеждана под каквато и да е форма или средство, или използвана за получаване на производни като преводи, трансформации или адаптации, без предварителното съгласие на компанията NETWORK ONE DISTRIBUTION.

Copyright © 2013 Network One Distribution. Всички права запазени.

www.heinner.com, <http://www.nod.ro>



Този продукт е проектиран и произведен в съответствие със стандартите и нормите на Европейската общност.

**Вносител: Network One Distribution**

ул. Марчел Янку № 3-5, Букурещ, Румъния

Тел: +40 21 211 18 56, www.heinner.com , www.nod.ro

BEÉPÍTETT MIKROHULLÁMÚ SÜTŐ

Modell:

HMW-MD20BISS



- Mikrohullámú sütő
- Teljes kapacitás: 20L

HEINNER

1. BEVEZETŐ

Kérjük, figyelmesen olvassa el az utasításokat, és őrizze meg a kézikönyvet későbbi tanulmányozás céljából.

A kézikönyv célja a készülék beszerelésével, használatával és karbantartásával kapcsolatos minden szükséges tudnivalót rendelkezésére bocsátani. A készülék helyes és biztonságos használata érdekében, kérjük, hogy beszerelés és használat előtt olvassa el figyelmesen a használati kézikönyvet.

2. AZ ÖN CSOMAGJÁNAK TARTALMA

- ➔ **Beépített Mikrohullámú sütő**
- ➔ **Használati kézikönyv**
- ➔ **Jótállási bizonylat**

3. AZ ÖN CSOMAGJÁNAK TARTALMA

ÁLTALÁNOSSÁGOK

FIGYELMEZTETÉS: NE KAPCSOLJA BE A MIKROHULLÁMÚ SÜTŐT, HA BELSEJÉBEN NEM TALÁLHATÓ ÉTELT VAGY FOLYADÉKOT TARTALMAZÓ EDÉNY, EZ A SÜTŐ MEGHIBÁSODÁSÁHOZ VEZETHET.

FIGYELMEZTETÉS: Ha az ajtó/ajtótömítés megsérült, ne használja a készüléket, amíg azt szakképzett személy meg nem javítja.

FIGYELMEZTETÉS: Szakképzett szerelőkön kívül mindenki más számára veszélyes olyan karbantartási vagy javítási művelet végezni, amely a mikrohullámú energia kisugárzása elleni védelmet biztosító burkolat eltávolításával jár. **FIGYELMEZTETÉS:** Ne melegítsen folyadékokat vagy más élelmiszereket légmentesen lezárt edényekben, mert azok felrobbanhatnak. Ha szivárgás következik be a hőcserélő alkatrészeinek károsodása miatt, akkor a hűtőszekrényt távolítsa el a nyílt láng vagy hőforrások közeléből és szellőztesse néhány percig a helyiséget, ahol a készülék található.

1. A mikrohullámos sütőben csakis mikrózható, megfelelő edényeket használjon.
2. Ne használjon fém folyadék- vagy ételedényeket a mikrohullámú sütőben.
3. Az élelmiszerek műanyag vagy papír edényekben való melegítésekor fennáll a lángra lobbanás veszélye. Ennek érdekében a melegítési folyamatot állandó felügyelet mellett végezze.
4. A mikrohullámú sütő élelmiszerek és italok felmelegítésére szolgál. Étel vagy ruha szárítása, melegítőpárna, papucs, nedves szivacs, rongy vagy más hasonló tárgy melegítése sérülést, robbanást vagy tüzet okozhat.
5. Ha füstöt észlel, kapcsolja ki a készüléket, vagy húzza ki a csatlakozót az áramforrásból, és tartsa zárva az ajtót, hogy elnyomja a lángokat. Az italok mikrohullámú melegítése a hosszan tartó forralás miatt fröccsenéshez vezethet, ezért az edény kezelésénél különös óvatossággal kell eljárni.
6. Az égési sérülések elkerülése érdekében rázza fel a cuclisüvegeket vagy a bébiételeket vagy keverje össze azok tartalmát, a gyermekek etetése előtt pedig ellenőrizze az élelmiszerek hőmérsékletét.
7. Ne melegítsen a sütőben egész tojást héjában vagy főtt tojást, mivel ezek a melegítési művelet befejezése után is szétduzzanhatnak. -
8. Ha nem tartja tisztán a sütőt, sérülhetnek a felületei, működési időtartama csökkenhet, akár veszélyes helyzetek is létrejöhetnek.

9. A készüléket nem szabad szekrénybe szerelni.
10. Legyen óvatos, hogy ne mozdítsa el a forgótányért, amikor kiveszi az edényeket a készülékből.
11. A készüléket nem szabad gőztisztítóval tisztítani.
12. A készüléket nem szabad 900 mm-nél magasabban felszerelni a padlótól. A sütő felső felülete felett szükséges távolság: lásd a beépítési ábrát.

FIGYELMEZTETÉS: A kombinációs módon való sütéskor a gyermekek csak felnőtt felügyelete mellett használhatják a sütőt, mivel ilyenkor nagyon nagy hőmérsékletek keletkeznek a sütőben.

13. A veszélyek elkerülése érdekében, ha a tápkábel megsérült, azt a gyártónak, a szervizközpontnak vagy hasonlóan képzett személynek kell kicserélnie.
14. Ezt a készüléket 8 éven felüli gyermekek és szellemileg fogyatékos- sérült vagy tapasztalattal nem rendelkező emberek csak akkor használhatják, ha az értük felelős személy felügyeli őket, illetve előzetesen megértette velük a készülék biztonságos használatát.
15. A gyermekeknek tilos játszani a készülékkel.
16. A berendezés tisztítását és karbantartását gyerekek felnőttek felügyeletének hiányában nem végezhetik.
17. A készülék beszerelése után a csatlakozóaljzatnak könnyen hozzáférhetőnek kell maradnia.
18. Ezt a készüléket nem szabad ajtóval ellátott szekrénybe szerelni.
19. A termék belső LED-es fényforrásának fényáramlása < 60lm.
20. A használat során a készülék felforrósodik. Kerülje a sütő belsejében lévő melegítő elemek érintését.

FIGYELMEZTETÉS: Az elérhető alkatrészek használat során felforrósodhatnak. Tartsa távol a készüléktől a kisgyermeket.

FIGYELMEZTETÉS: A készülék és hozzáférhető felületei ahasználat során felforrósodhatnak.

21. Kerülje a felforrósodott felületek megérintését.
22. Tartsa távol a készüléktől a 8 évnél kisebb gyermekeket, ha nincsenek állandó felügyelet alatt.
23. A sütő ablakának tisztításához ne használjon dörzshatású tisztítószeret vagy fémszivacsot, mert ezek megkarcolhatják az ablak felületét vagy eltörhetik azt.
24. A túlmelegedés elkerülése érdekében a készüléket egy díszajtó mögé szerelje fel. A készüléket 8 év fölötti gyerekek és korlátozott fizikai, érzékszervi vagy mentális képességekkel rendelkező, illetve a megfelelő tapasztalattal és jártassággal nem rendelkező személyek csak felügyelet mellett használhatják, vagy ha felkészítették őket a készülék biztonságos használatára, illetve ha tisztában vannak a helytelen használat veszélyeivel. A gyermekeknek tilos játszani a készülékkel. A polcok helyes felszerelésére vonatkozó adatok nélkül a tisztítást és karbantartást gyermekek nem végezhetik.

MEGJEGYZÉSEK:

- Kérjük, a termék használata előtt olvassa el figyelmesen a használati útmutatót. A készülék nem rendeltetésszerű használatából eredő sérülésekért nem vállalunk semmilyen felelősséget.
- Kövesse a gépen és a használati utasításban leírtakat, és tartsa biztonságos helyen a kézikönyvet a jövőben felmerülő problémák megoldásához.
- Ez a készülék otthoni használatra készült, és nem használható egyéb, mint a megadott célokra. Nem alkalmas kereskedelmi vagy közös használatra. Az ilyenszerű használat érvényteleníti a készülék garanciáját, és cégünk nem vállal felelősséget a bekövetkező veszteségekért.
- Ez a készülék otthoni használatra készült, és csak élelmiszer hűtésére / tárolására alkalmas. Nem alkalmas kereskedelmi vagy közös használatra és / vagy egyéb, mint élelmiszer tárolására. Cégünk nem vállal felelősséget az eltérő esetben bekövetkező veszteségekért.

4. A TERMÉK LEÍRÁSA

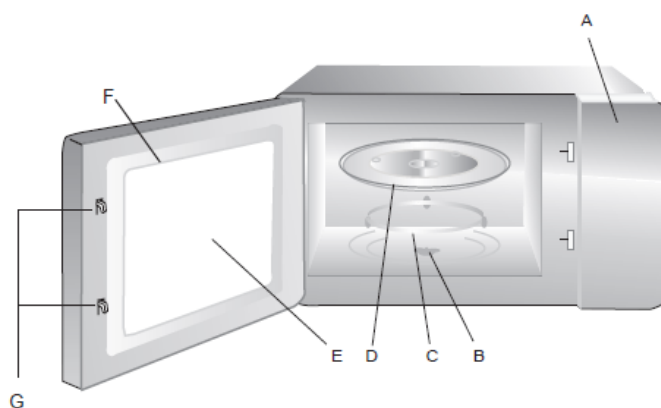

- A. Vezérlő panel
- B. Görgős gyűrű
- C. Forgó tengely
- D. Forgó edény
- E. Betekintő ablak
- F. Ajtó szerelvény
- G. Biztonsági reteszelő rendszer

Központi pont

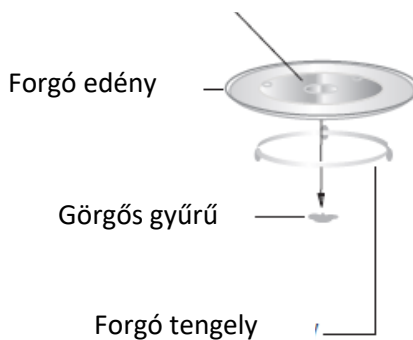

- a. Semmiféleképpen ne helyezze a forgó tányért lefelé felülről lefelé. A forgó tányérnak egyenletesen kell forognia.
- b. A forgótányért és a forgókarikát mindig használni kell az előkészítés során.
- c. Gondoskodjon arról, hogy minden élelmiszer és ételtároló edény az előkészítéshez a forgótányérra kerüljön.
- d. Ha a forgótányér vagy a forgógyűrű megreped vagy eltörik, forduljon a legközelebbi hivatalos szervizközponthoz.

5. BESZERELÉS

1. Ez a készülék kizárólag háztartási használatra készült.
2. Ez a sütő kizárólag beépíthető használatra készült. Nem pultra vagy szekrényben történő használatra szánták.
3. Kérjük, vegye figyelembe a speciális beépítési utasításokat.
4. A készülék 60 cm széles faliszekrénybe építhető be.
5. A készülék dugóval van felszerelve, és csak megfelelően felszerelt, földelt aljzatba szabad csatlakoztatni.
6. A hálózati feszültségnek meg kell felelnie a teljesítménytáblán megadott feszültségnek.
7. A csatlakozóaljzatot csak szakképzett villanyszerelőnek kell felszerelnie és a csatlakozókábelt csak szakképzett villanyszerelőnek szabad kicserélnie. Ha a csatlakozó a beszerelést követően már nem hozzáférhető, akkor a beszerelési oldalon egy legalább 3 mm-es érintkezési hézaggal rendelkező, minden pólusú megszakítónak kell lennie.
8. Adapterek, többutas csíkok és hosszabbító vezetékek nem használhatók. A túlterhelés tűzveszélyt okozhat.

Elektromos csatlakozás

A sütő dugóval van felszerelve, és csak megfelelően felszerelt, földelt aljzatba szabad csatlakoztatni. A megfelelő előírásoknak megfelelően az aljzatot csakis szakképzett villanyszerelő szerelheti be, a csatlakozókábelt pedig csakis szakképzett villanyszerelő cserélheti ki.

Ha a csatlakozó a beszerelést követően már nem hozzáférhető, akkor a beszerelési oldalon legalább 3 mm-es érintkezési hézaggal rendelkező, minden pólusú leválasztó kapcsolónak kell lennie.

BEÉPÍTETT BÚTOROK

A beépített szekrénynek nem lehet hátsó fala a készülék mögött.

A minimális beépítési magasság 85 cm.

Ne takarja el a szellőzőnyílásokat és a légbevezető pontokat.

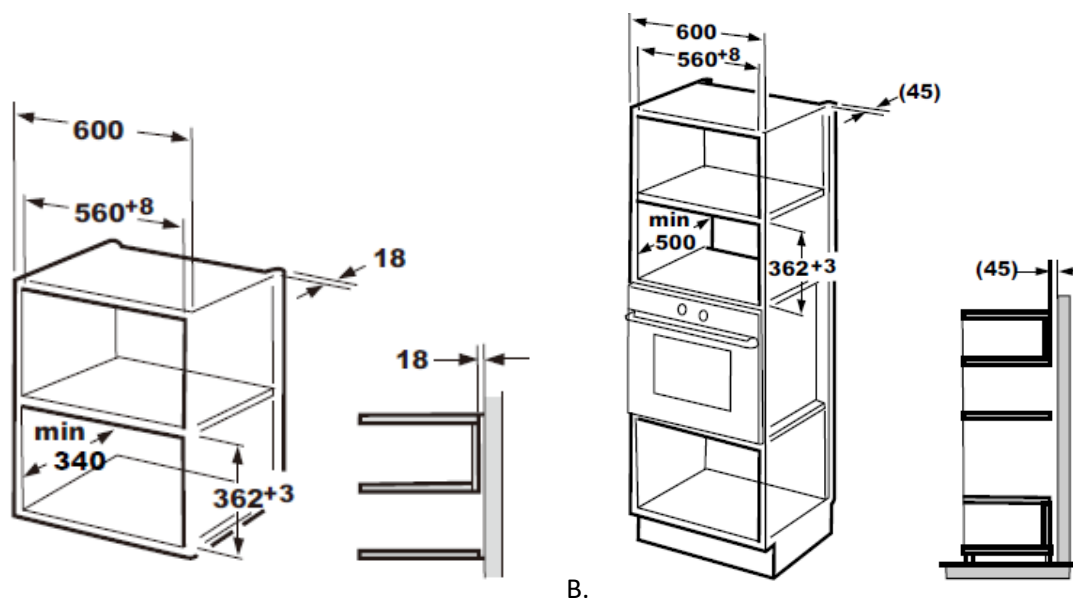

A ÁLLÍTÓCSAVART



B CSAVAR



DEKORATÍV KÉSZLET



MŰANYAGFEDELÉT

A ÁLLÍTÓCSAVART

SZELLŐZŐCSATO

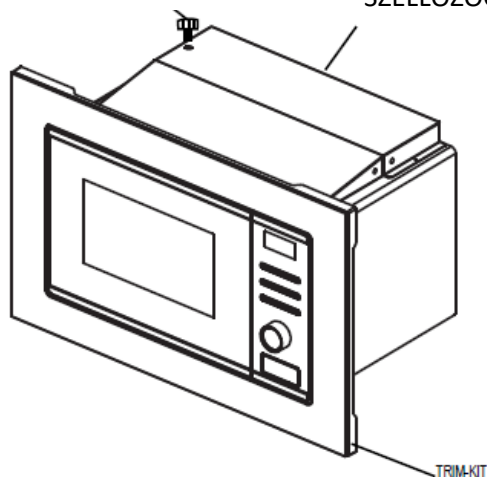

ÁLLÍTSA BE A MAGASSÁGOT

A ÁLLÍTÓCSAVART

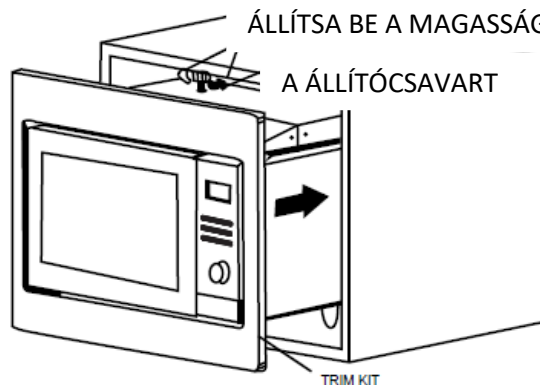

1. Csatlakoztassa az A ÁLLÍTÓCSAVART a sütő felső szellőzőcsatornájához, majd szerelje be a sütőt a bútortestbe.

Állítsa be az A ÁLLÍTÓCSAVAR magasságát úgy, hogy az A ÁLLÍTÓCSAVAR és a bútortest teteje között 1 mm távolság legyen.

Vigyázzon, hogy a tápkábelt ne nyomja össze, vagy ne gyűrje meg.

Ügyeljen arra, hogy a sütőt a bútortest közepére szerelje fel.

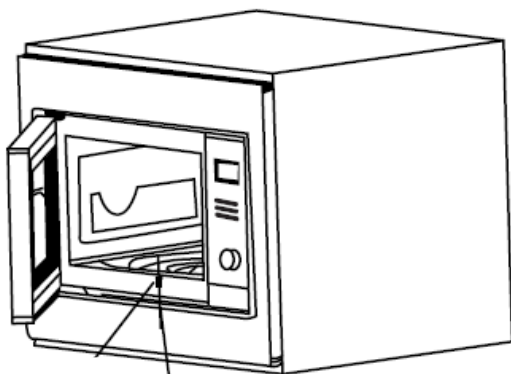

B CSAVAR

SZERELŐNYÍLÁS

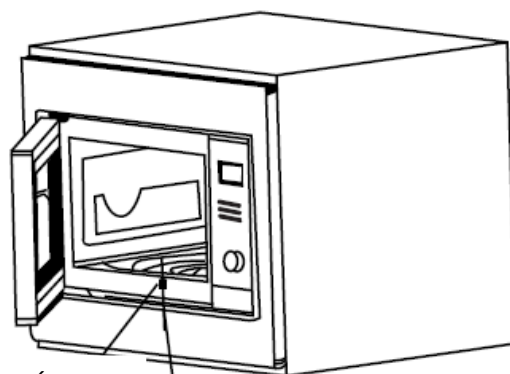
DEKORATÍV KÉSZLET
MŰANYAGFEDELÉT

SZERELŐNYÍLÁS

2. Nyissa ki az ajtót; rögzítse a sütőt a szekrényhez a DEKORATÍV KÉSZLET FELSZERELŐ NYÍLÁSÁBAN a B CSAVAR meghúzásával. Ezután rögzítse a DEKORATÍV KÉSZLET MŰANYAGFEDELÉT a rögzítőnyílásra

6. A KEZELŐPANEL HASZNÁLATA

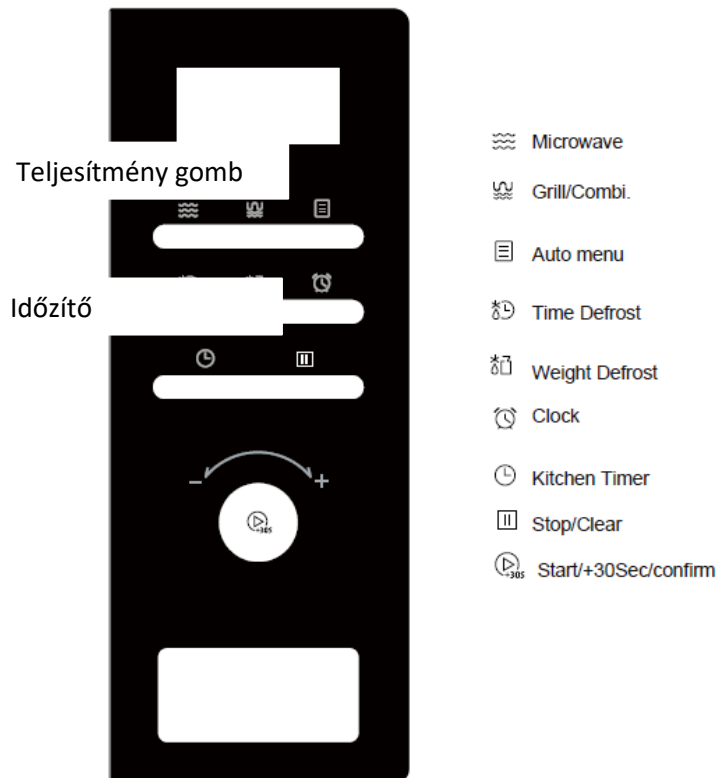

1. Clock beállítása

Amikor a mikrohullámú sütő áram alá kerül, a képernyőn megjelenik a "0:00", a hangjelző egyszer megszólal.

1) Nyomja meg az "Óra" gombot, az óraszámok villogni fognak.

2) Forgassa el a " " gombot az óraszámok beállításához, a beírt időnek 0--23 között kell lennie.

3) Nyomja meg az "Óra" gombot, a percszámok villogni fognak.

4) Forgassa el a " " gombot a percszámok beállításához, a beírt időnek 0--59-en belül kell lennie.

5) Nyomja meg a "Start/+30Sec/confirm" gombot az óra beállításának befejezéséhez. A " " villogni fog, és az idő világítani fog.

Megjegyzés:

1) Ha az óra nincs beállítva, akkor a készülék nem fog működni, ha bekapcsolja a tápellátást.

2) Az óra beállítása közben, ha megnyomja a " Stop/Clear " gombot, a sütő automatikusan visszatér az előző állapotba.

2. Mikrohullámú sütés

Nyomja meg egyszer a " Mikrohullámú sütés " gombot, a képernyőn megjelenik a " P100 ". Nyomja meg többször a " Microwave " gombot, vagy forgassa el a " " jobbra a kívánt teljesítmény kiválasztásához, és minden további megnyomásnál megjelenik a "P100", "P10", "P30", "P50" vagy "P80". Ezután nyomja meg a " Start/+30Sec/confirm " gombot a megerősítéshez, és forgassa el a " " gombot a főzési idő

beállításához 0:05 és 95:00 között. Nyomja meg ismét a " Start/+30Sec/confirm " gombot a főzés megkezdéséhez.

Példa: Ha 80%-os mikrohullámú teljesítményt szeretne használni a 20 perces főzéshez, akkor a sütőt a következő lépések szerint működtetheti.

Nyomja meg egyszer a " Mikrohullámú sütés " gombot, a képernyőn megjelenik a "P100".

Nyomja meg még egyszer a " Mikrohullámú sütő " gombot, vagy fordítsa el a "  " gombot a 80%-os teljesítmény kiválasztásához.

Mikrohullámú teljesítményt.

Nyomja meg a " Start/+30Sec/confirm " gombot a megerősítéshez, és a képernyőn megjelenik a "P 80".

Forgassa el a "  " gombot a főzési idő beállításához, amíg a sütő kijelzőjén a "20:00" nem jelenik meg. Nyomja meg a " Start/+30Sec/confirm " gombot a főzés megkezdéséhez.

Mikrohullámú rendelés	Megjelenítési utasítások	Mikrohullámú teljesítmény
1	P100	100%
2	P10	10%
3	P30	30%
4	P50	50%
5	P80	80%

3.Grill/Combi Cooking

(1) Nyomja meg ismételtén a „Grill/Combi” gombot. az üzemmód kiválasztásához, és a kijelzőn a „G” (grill), „C-1” , „C-2” sorrendben jelenik meg.

(2) Nyomja meg a számgombokat a főzési idő megadásához. A maximális időtartam értéke „99:99”.

(3) Nyomja meg a „Start/+30sec.” gombot a főzés megkezdéséhez.

Példa: Ha a mikrohullámú sütő teljesítményének 55%-át és a grill teljesítményének 45%-át (C-1) szeretné használni 10 perces sütéshez, akkor a sütőt a következőképpen állíthatja be.

Nyomja meg egyszer a „Grill/Combi” gombot, és a bva kijelzőn a „G” felirat jelenik meg.

Nyomja meg többször a „Grill/Combi” gombot, vagy forgassa el a „  ” gombot a combi.1 üzemmód kiválasztásához.

Nyomja meg a „Start/+30Sec/Confirm” gombot a megerősítéshez, és a kijelzőn megjelenik a „C-1”.

Forgassa el a „  ” gombot a sütési idő beállításához, amíg a sütő kijelzése „10:00” nem mutatja.

Nyomja meg a „Start/+30Sec/Confirm” gombot a sütés megkezdéséhez.

4.Konyhai időzítő

(1) Nyomja meg a „KITCHEN TIMER” gombot; a kijelzőn 00:00 jelenik meg, és az óra első számjegye villogni fog.

(2) Nyomja meg a számgombokat,  és adja meg az időtartamot (a maximális időtartam 95 másodperc).

(3) Nyomja meg a „START/+30SEC.” gombot a beállítás megerősítéséhez.

(4) Amikor a beállított idő lejár, a készülék 5 hangjelzést ad.

Ha az óra be van állítva (idő 24 órás rendszerben), az aktuális idő megjelenik a képernyőn.

Megjegyzés: (1) A "KITCHEN TIMER" funkció aktiválja az időzítőt.

(2) A konyhai időzítő működése alatt nem lehet programot beállítani.

5. Gyors főzés

- 1) Várakozó állapotban nyomja meg a " Start/+30Sec/megerősítés " gombot, hogy 30 másodpercig 100%-os teljesítményen kezdje el a főzést, minden további megnyomás 30 másodperccel növeli a főzési időt 95 percre.
- 2) Mikrohullámú, grill ,kombinált főzés vagy időzített kiolvasztás állapotában a " Start/+30Sec/confirm " minden egyes megnyomásával 30 másodperccel növelhető a főzési idő.
- 3) Az automatikus menü és a súly kiolvasztás állapotában a főzési idő nem növelhető a " Start/+30Sec/confirm " megnyomásával.

6.Időtartamfüggő felolvasztás

- (1) Nyomja meg a „Wight DEFROST” gombot, és a kijelzőn megjelenik a „100g”.
- (2) Fordítsa el a "  " gombot az étel súlyának kiválasztásához 100 és 1800 g között.
- (3) Nyomja meg a „START/+30SEC.” gombot a leolvasztás elindításához.

7.Időtartamfüggő felolvasztás

- (1) Nyomja meg a „TIME DEFROST” gombot, és a kijelzőn megjelenik a „dEF2”.
- (2) Fordítsa el a "  " gombot a leolvasztási idő kiválasztásához. A MAX.idő 95 perc.
- (3) Nyomja meg a „START/+30SEC.” gombot a leolvasztás elindításához.

8. Automatikus menü

- 1) Nyomja meg többször az "Auto Menu " gombot, vagy forgassa el a " " gombot a menü kiválasztásához, és az "A-1" - "A-7" megjelenik.
- 2) Nyomja meg a " Start/+30Sec/confirm" gombot a megerősítéshez.
- 3) Forgassa el a "  " gombot az alapértelmezett súly kiválasztásához a menü táblázataként.
- 4) Nyomja meg a " Start/+30Sec/confirm" gombot a főzés megkezdéséhez.

Menu	Súly	Megjelenítés
A-1 Rizs	200 g	200
	400 g	400
A-2 Felmelegedés	200 g	200
	300 g	300
	400 g	400
A-3 Zöldség	200 g	200
	300 g	300
	400 g	400
A-4 Tészta	100 g (a címen 800g hideg víz)	100
	200 g (a címen 1600g hideg víz)	200
A-5 Burgonya	150 g	150
	300 g	300
	450 g	450
A-6 Halak	200 g	200
	400 g	400
	600 g	600
A-7 Italok	1 (120 ml)	1
	2 (240 ml)	2
	3 (360 ml)	3

9. Gyermekszár funkció

Ezzel a funkcióval megakadályozhatja, hogy a gyermekek véletlenül bekapcsolják a készüléket.

A gyermekzár funkció aktiválásához:

Amikor a készülék készenléti állapotban van, nyomja meg és tartsa lenyomva a „Stop/Cancel” gombot 3 másodpercig. A készülék egy hosszú hangjelzést ad, és a kijelzőn megjelenik a zár ikon.

A zárolási funkció kikapcsolása:

Amikor a készülék zárolt állapotban van, nyomja meg és tartsa lenyomva a „Stop/Cancel” gombot 3 másodpercig. A készülék hosszú hangjelzést ad ki.

AZ ELKÉSZÍTÉSRE VONATKOZÓ TANÁCSOK

Mikrohullámú sütőben használható anyagok

Tárgyak	Megjegyzések
Sütőedény	Kövesse a gyártó utasításait. A sütőedény aljának legalább 5 mm-rel a forgótányér fölött kell lennie. A helytelen használat a forgótányér törését okozhatja.
Étkészlet	Csak a mikrohullámú sütőben való használatra alkalmas. Kövesse a gyártó utasításait. Ne használjon repedt vagy törött edényeket.
Befőttesüveg	Mindig vegye le a fedelet. Csak kíméletesen melegítse az ételt. A legtöbb üvegedény nem hőálló, és eltörhet.
Üvegedények	Csak hőálló üvegedények, amelyek mikrohullámú sütőben is használhatók. Ügyeljen arra, hogy ne legyenek díszekkel ellátva. Ne használjon repedt vagy törött edényeket.
Sütőzsákok	Kövesse a gyártó utasításait. Ne zárjon fém rögzítőelemmel. A gőz távozását lehetővé tevő vágásokat készítsen.
Papírtányérok és poharak	Csak rövid távú főzéshez/fűtéshez használja. Ne hagyja felügyelet nélkül a sütőt főzés közben.
Papírtörő	Újramelegítéshez és a zsiradék felszívásához az ételek lefedésére használható. Felügyelet mellett, csak rövid ideig tartó főzéshez használható.
Sütőpapír	Használja bevonatként a szétfroccsenés megakadályozására vagy gőzöléshez.
Műanyag tárgyak	Csak mikrohullámú sütőben való használatra alkalmasak. Kövesse a gyártó utasításait. „Mikrohullámú sütőben való használatra biztonságos” felirattal kell rendelkeznie. Egyes műanyag edények megpuhulnak, ahogy a bennük lévő étel felmelegszik. A „főzőtasakokat” és a lezárt műanyag zacskókat a csomagoláson feltüntetett módon kell felválni, átlukasztani vagy kinyitni.
Műanyag fólia	Csak a mikrohullámú sütőben való használatra alkalmas. Használja az ételek lefedésére főzés közben, hogy megőrizze a nedvességet. Ne hagyja, hogy a műanyag fólia az ételhez érjen.
Hőmérők	Csak mikrohullámú sütőben való használatra alkalmasak (hús- és cukrászati hőmérők).
Viaszpapír	Használja bevonatként a fröccsenés megakadályozására vagy a nedvesség megtartására.

Olyan anyagok, amelyek használatát mikrohullámú sütőben kerülni kell.

Konyhaeszközök	Megjegyzések
Alumínium tálca	Elektromos ívképződést okozhat. Helyezze át az ételt mikrohullámú sütőben való használatra alkalmas edénybe.
Élelmiszerdoboz fém fogantyúval	Elektromos ívképződést okozhat. Helyezze át az ételt mikrohullámú sütőben való használatra alkalmas edénybe.
Fémből készült vagy fémdíszítésű eszközök	A fém megvédi az ételt a mikrohullámú sütő által termelt energiától. A fémdíszek elektromos íveket okozhatnak.
Fém kötőelemek	Elektromos íveket okozhat és tüzet okozhat a sütőben.
Papírzacskók	Tüzet okozhat a sütőben.
Műanyag hab	A műanyag hab megolvadhat vagy szennyezheti a benne lévő folyadékot, ha magas hőmérsékletnek van kitéve.
Fa	A fa kiszárad, ha mikrohullámú sütőben használják, és meghasadhat vagy megrepedhet.

AZ ELKÉSZÍTÉSRE VONATKOZÓ TANÁCSOK

Az alábbi tényezők befolyásolhatják a készítés eredményét.

Az ételek elrendezése

Az ételek vastagabb felét helyezze a forgótányér széle fele, a vékonyabb részüket pedig a közepére. Ha lehetőség van rá, ne helyezze egymásra az ételeket.

A elkészítés időtartama

A folyamatot egy rövidebb készítési időtartammal kezdje, figyelje meg az eredményt, majd szükség esetén növelje az időtartamot. A túl hosszú főzési időtartam füstölést vagy odaégést eredményezhet.

Az ételek egyenletes elkészítése

Az olyan élelmiszereket, mint a baromfi, hamburger vagy sülték, készítés közben meg kell forgatni. Az étel típusától függően, szükség esetén, az edényben egyszer vagy kétszer kavarja meg a szélétől a közepe felé.

Hagyja az ételeket „összeérni”

Az főzés befejezése után, hagyja az ételeket megfelelő ideig a sütőben, hogy az ízek „összeérjenek”, és hogy fokozatosan hűljön ki.

Az ételek ellenőrzése

Ellenőrizze az ételek színét és állagát, hogy meggyőződjön arról, hogy megfelelő módon elkészültek:

- Ellenőrizze, hogy a készítménynek nem csak a széle, hanem az egész felülete gőzöl
- Ellenőrizze, hogy a baromfi ízületei könnyen mozgathatók
- Győződjön meg arról, hogy a disznó- és a baromfi hús jól elkészült
- Győződjön meg arról, hogy a hal nem áttetsző és villával könnyen darabolható

Csak sütéshez való tál használata

Sütéshez való tál vagy önmelegedő edény használata esetén, a forgó tányér és a görgős gyűrű megrongálódásának elkerülése végett helyezzen ezek alá mindig egy hőálló szigetelőt, pl. egy porcelán tányért.

Műanyag fólia használata

Ha magas zsírtartalmú ételt készít, ne hagyja a fóliát az étellel érintkezni, mert megolvadhat.

Megfelelő műanyag edények használata

Előfordulhat, hogy egyes mikrohullámmal főzésre alkalmas műanyag tálak nem felelnek meg nagy zsír- vagy cukor tartalmú ételek készítésére. Ugyanakkor ne haladja meg az edények használati kézikönyvében feltüntetett előmelegítési időtartamot.

7. TISZTÍTÁS ÉS KARBANTARTÁS

TISZTÍTÁS

Feltétlenül válassza le a készüléket az áramforrásról.

1. Használat után enyhén nedves ruhával tisztítsa meg a sütő belsejét.
2. Rendszeresen tisztítsa meg a tartozékokat mosószeres vízben.
3. Az ajtókeretet és az ajtókárpitot, valamint a környező alkatrészeket óvatosan, nedves ruhával kell megtisztítani, ha szennyeződnek.

4. A sütő ajtajának üvegét ne tisztítsa súrolószerekkel vagy fémszivaccsal, mert megkarcolódhat vagy eltörhet.
5. Tisztítási javaslat --- A belső falak könnyebb tisztításához, ahol a főtt ételek hozzáérhetnek: Tegyen egy fél citromot egy tálba, adjon hozzá 300 ml vizet, és 10 percig teljes teljesítményen (100%) mikrohullámú sütőben melegítse. Törölje át a sütőt puha, száraz ruhával.

Eszközök tesztelése:

1. Töltsön meg egy mikrohullámú sütő használatára alkalmas edényt 1 csésze hideg vízzel (250 ml) és a vizsgálni kívánt eszközzel együtt.
2. Futtassa a készüléket teljes teljesítményen 1 percig.
3. Óvatosan érintse meg az edényt. Ha az edény forró, ne használja mikrohullámú sütéshez.
4. Ne lépje túl az 1 percet.

JAVÍTÁSSAL KAPCSOLATOS ÓVINTÉZKEDÉSEK

Figyelem: MIKROHULLÁM KISUGÁRZÁS

1. A magas feszültségű kondenzátorban villamos áram található a tápforrásról való lecsatlakoztatás után is. Zárja rövidre a magasfeszültségű kondenzátor negatív pólusát a sütő vázával (használgjon egy csavarhúzó), hogy áramtalanítsa, mielőtt hozzáér.
2. A javítás elvégzése alatt az alábbi alkotóelemek cserélhetők ki, amelyek elektromos feszültsége 250 V feletti.
 - Magnetron
 - Magas feszültségű transzformátor
 - Magas feszültségű kondenzátor
 - Magas feszültségű dióda
 - Magas feszültségű biztosíték
3. A fent leírt körülmények a mikrohullámú energia-kisugárzás túlzott hatásának való kitételhez vezethetnek:
 - A magnetron nem megfelelő beszerelése;
 - Az ajtó elzáró rendszerének, az ajtópántnak vagy az ajtónak a helytelen felszerelése;
 - A kapcsoló helytelen felszerelése;
 - Az ajtó, az ajtó tömítés vagy a burkolat megsérültek.

8. HIBAEHÁRÍTÁS

Normál	
A mikrohullámú sütő zavarja a TV vételt	A mikrohullámú sütő működése zavarhatja a rádió- vagy TV-vételt. Ez hasonló az olyan kis elektromos készülékek, mint a turmixgépek, porszívók és elektromos ventilátorok által okozott interferenciához. Ez normális.
A sütő fénye halványan világít	Alacsony teljesítményű mikrohullámú sütés esetén a sütő fénye halványan világíthat. Ez normális.
Gőz képződik az ajtónál, a forró levegő a szellőzőn keresztül távozik.	A főzés során gőz távozik az ételből. A gőz nagy része a szellőzőnyílásokon keresztül távozik. A gőz egy része azonban a sütő ajtajánál összegyűlhet. Ez normális.
A sütő véletlenül úgy indult be, hogy nem volt benne étel.	A készüléket nem szabad úgy használni, hogy nincs benne étel. Ez nagyon veszélyes.

Probléma	Lehetséges ok	Megoldások
A sütő nem kapcsolható be.	(1) A tápkábel nincs megfelelően csatlakoztatva.	Húzza ki a csatlakozót a konnektorból. Várjon 10 másodpercet, majd dugja vissza.
	(2) A biztosíték kialudt vagy az áramkör-megszakító aktiválódott.	Cserélje ki a biztosítékot vagy állítsa vissza a megszakítót (szakképzett személyzet által javítva).
	(3) Problémák a csatlakozóaljzattal.	Tesztelje az aljzatot más elektromos készülékekkel.
A sütő nem melegít	(4) Az ajtó nincs megfelelően bezárva.	Zárja be megfelelően az ajtót.

SZERVIZ ÉS ÜGYFÉLSZOLGÁLAT

Kizárólag eredeti cserealkatrészeket használjon.

Mielőtt felvenné a kapcsolatot az engedélyezett szakszervizünkkel, győződjön meg róla, hogy a következő adatok a rendelkezésére állnak: Modell megnevezése és sorozatszám.

Ezeket az adatokat a készülék műszaki adattábláján találja. Ezek az adatok előzetes értesítés nélkül is megváltoztathatók.

MŰSZAKI ADATOK

Modell	HMW-MD20BISS
Névleges feszültség	230V~ 50 Hz
Mikrohullámú bemenet	1250 W
Mikrohullámú kimenet	800 W
Grill	1000 W



A hulladékok környezetfelelős eltávolítása

Segíthet a környezet védelmében!

Kérjük, tartsa be a helyi rendelkezéseket: a nem működő elektromos berendezéseket a használt elektromos hulladékokat gyűjtő központba szolgáltatassa be.



A **HEINNER** a **Network One Distribution SRL(KFT)** társaság által bejegyzett védjegy. A többi márkajelzés és a termékek megnevezése kereskedelmi vagy az illető birtoklók által bejegyzett márkanevek.

A leírtak egyetlen része sem használható fel semmilyen formában, még lefordított, átalakított változatban sem, a NETWORK ONE DISTRIBUTION előzetes beleegyezése nélkül.

Copyright © 2013 Network One Distribution. Minden jog fenntartva.

www.heinner.com, <http://www.nod.ro>



A terméket az Európai Közösség előírásainak és jogszabályainak megfelelően tervezték és gyártották.



Importőr: **Network One Distribution**

Marcel Iancu utca, 3-5 szám, Bukarest (București), Románia

Tel: +40 21 211 18 56, www.heinner.com , www.nod.ro