



**BOSCH**



Register your  
new device on  
MyBosch now and  
get free benefits:  
[bosch-home.com/  
welcome](https://bosch-home.com/welcome)

# Mașină de spălat rufe

**WGA25400UA**

**[ro]** Manual de utilizare și instrucțiuni de instalare

**Pentru informații suplimentare, vă rugăm să consultați Ghidul utilizatorului digital.**



## Cuprins

<b>1 Siguranța .....</b>	<b>4</b>	<b>6 Înainte de prima utilizare .....</b>	<b>20</b>
1.1 Instrucțiuni generale .....	4	6.1 Pornirea procesului de evacuare a apei reziduale.....	20
1.2 Utilizarea conform destinației ....	4	<b>7 Afișajul.....</b>	<b>21</b>
1.3 Limitare a cerului de utilizatori.....	4	<b>8 Taste .....</b>	<b>24</b>
1.4 Instalarea în siguranță.....	5	<b>9 Programe .....</b>	<b>26</b>
1.5 Utilizarea în siguranță.....	7	<b>10 Accesorii.....</b>	<b>30</b>
1.6 Curățarea și întreținerea în siguranță.....	9	<b>11 Rufe.....</b>	<b>30</b>
<b>2 Prevenirea pagubelor materiale.....</b>	<b>11</b>	11.1 Pregătirea rufelor.....	30
<b>3 Protecția mediului și economisirea .....</b>	<b>12</b>	<b>12 Detergentul și produsele de îngrijire.....</b>	<b>31</b>
3.1 Predarea la deșeurile a ambalajului .....	12	<b>13 Utilizarea de bază .....</b>	<b>31</b>
3.2 Economisirea de energie și resurse.....	12	13.1 Porniți aparatul .....	31
3.3 Modul de economisire a energiei electrice .....	12	13.2 Setarea programului.....	31
<b>4 Instalarea și conectarea.....</b>	<b>13</b>	13.3 Modificarea setărilor programului.....	31
4.1 Despachetarea aparatului .....	13	13.4 Introducerea rufelor.....	31
4.2 Volumul de livrare .....	13	13.5 Utilizarea recipientului de dozare a detergentului lichid.....	31
4.3 Cerințe privind locul de instalare.....	13	13.6 Utilizarea recipientului de dozare pentru detergent lichid.....	32
4.4 Îndepărtarea siguranțelor de transport .....	14	13.7 Adăugarea detergentului și produselor de îngrijire .....	32
4.5 Conectarea aparatului.....	15	13.8 Pornirea programului.....	33
4.6 Îndreptarea aparatului .....	16	13.9 Adăugarea de rufe .....	33
4.7 Racordarea electrică a aparatului.....	17	13.10 Anularea programului.....	33
<b>5 Cunoașterea .....</b>	<b>18</b>	13.11 Scoaterea rufelor.....	33
5.1 Aparatul .....	18	13.12 Deconectarea aparatului .....	33
5.2 Sertar pentru detergent.....	18		
5.3 Panoul de comandă.....	19		

<b>14 Sistem de siguranță împotriva accesului copiilor.....</b>	<b>34</b>
14.1 Activarea sistemului de siguranță împotriva accesului copiilor.....	34
14.2 Dezactivarea sistemului de siguranță împotriva accesului copiilor.....	34
<b>15 Setările de bază.....</b>	<b>35</b>
15.1 Prezentare generală a setărilor de bază.....	35
15.2 Modificarea setărilor de bază.....	36
<b>16 Contor de programe.....</b>	<b>36</b>
16.1 Accesarea contorului de programe.....	36
<b>17 Curățare și îngrijire .....</b>	<b>36</b>
17.1 Curățarea tamburului.....	36
17.2 Curățarea sertarului pentru detergent .....	36
17.3 Curățarea pompei pentru soluția de spălare.....	37
<b>18 Remediați defecțiunile .....</b>	<b>41</b>
18.1 Deblocarea de urgență .....	51
<b>19 Transport, depozitare și eliminare .....</b>	<b>51</b>
19.1 Demontarea aparatului.....	51
19.2 Fixarea siguranțelor de transport .....	51
19.3 Repunerea în funcțiune a aparatului.....	51
19.4 Predarea aparatului vechi .....	52
<b>20 Serviciul clienți.....</b>	<b>52</b>
20.1 Numărul de produs (Nr. E) și numărul de fabricație (FD).....	52
20.2 Garanția AQUA-STOP.....	52
<b>21 Valori de consum .....</b>	<b>54</b>
<b>22 Date tehnice.....</b>	<b>54</b>



# 1 Siguranța

Respectați următoarele instrucțiuni de siguranță.

## 1.1 Instrucțiuni generale



- Citiți cu atenție acest manual.
- Păstrați instrucțiunile, precum și informațiile producătorului în vederea utilizării ulterioare sau înmânării acestora următorului proprietar.
- Nu este permisă punerea în funcțiune a aparatului dacă acesta a fost deteriorat în timpul transportului.

## 1.2 Utilizarea conform destinației

Utilizați acest aparat numai:

- pentru spălarea articolelor textile care pot fi spălate în mașina de spălat rufe și articolelor din lână cu recomandare de spălare manuală pe eticheta de îngrijire.
- cu apă de la robinet și detergenți și produse de îngrijire disponibile în comerț, adecvate pentru mașinile de spălat rufe.
- în locuința proprie și în încăperi închise din mediul casnic.
- până la o înălțime de 4000 m deasupra nivelului mării.

## 1.3 Limitare a cercului de utilizatori

Acest aparat poate fi folosit de copii cu vârsta de peste 8 ani și de persoane cu capacități fizice, senzoriale sau mintale reduse sau fără experiență și/sau cunoștințe numai dacă sunt supravegheați sau au fost instruiți referitor la utilizarea în siguranță a aparatului și au înțeles pericolele care rezultă din aceasta.

Copiii nu trebuie lăsați să se joace cu aparatul.

Curățarea și întreținerea curentă efectuată de utilizator nu sunt permise copiilor dacă nu sunt supravegheați.

Nu permiteți accesul copiilor cu vârsta de sub 3 ani și animalelor de companie în apropierea aparatului.

## 1.4 Instalarea în siguranță

### **⚠️ AVERTISMENT – Pericol de electrocutare!**

Instalările executate incorect sunt periculoase.

- ▶ Aparatul se va conecta și utiliza numai conform datelor de pe plăcuța cu date tehnice.
  - ▶ Aparatul se va racorda doar la o priză de curent alternativ cu împământare, instalată regulamentar.
  - ▶ Sistemul de protecție a instalației de alimentare cu energie electrică a clădirii trebuie să fie instalat corect. Instalația trebuie să dispună de un cablu cu o secțiune suficient de mare.
  - ▶ La utilizarea unui dispozitiv de protecție la curenți reziduali diferențiali va fi utilizat numai un tip cu acest semn .
  - ▶ Nu racordați aparatul la o altă sursă de comutare, de exemplu, la un comutator temporizat sau la un sistem de comandă de la distanță.
  - ▶ După montarea aparatului, ștecherul cablului de alimentare electrică trebuie să fie accesibil; dacă accesul liber nu este posibil, în instalația electrică permanentă se va monta un separator de faze pentru toții polii conform condițiilor din dispozițiile de instalare.
  - ▶ La amplasarea aparatului acordați atenție cablului de alimentare de la rețea să nu fie înțepenit într-un loc sau deteriorat.
- O izolație deteriorată a cablului de alimentare electrică este periculoasă.
- ▶ Cablul de alimentare electrică nu trebuie să intre niciodată în contact cu surse de căldură sau cu componentele fierbinți ale aparatului.
  - ▶ Cablul de alimentare electrică nu trebuie să intre niciodată în contact cu vârfuri sau muchii ascuțite.
  - ▶ Nu este permisă îndoirea, strangularea sau modificarea cablului de alimentare electrică.

### **⚠️ AVERTISMENT – Pericol de incendiu!**

Utilizarea unui cablu prelungitor de alimentare electrică sau a unui adaptor neadecvat este periculoasă.

- ▶ Nu utilizați prelungitoare sau blocuri de prize multiple.

- ▶ Utilizați numai adaptoare și cabluri de alimentare de la rețea care au fost avizate de producător.
- ▶ În cazul în care cablul de alimentare de la rețea este prea scurt și nu aveți la dispoziție un cablu de alimentare de la rețea mai lung contactați un atelier specializat în domeniul electric pentru a adapta instalația electrică din casă.

### **⚠ AVERTISMENT – Pericol de rănire!**

Greutatea mare a aparatului poate conduce la vătămări în momentul ridicării acestuia.

- ▶ Nu ridicați singur aparatul.

Dacă aparatul a fost instalat în mod neautorizat într-o coloană spălare-uscare, aparatul instalat ar putea să cadă.

- ▶ Nu montați uscătorul deasupra unei mașini de spălat rufe fără a utiliza setul de îmbinare furnizat de producătorul uscătorului . Nu este permisă nicio altă metodă de configurare.
- ▶ Nu montați aparatul într-o coloană spălare-uscare dacă producătorul uscătorului nu a prevăzut un set de îmbinare adecvat.
- ▶ Nu instalați într-o coloană de spălare-uscare niciun aparat de la alți producători dacă aparatul nu are adâncimea și lățimea necesare.
- ▶ Nu instalați coloana de spălare-uscare pe un piedestal; în caz contrar, aparatele s-ar putea răsturna.

### **⚠ AVERTISMENT – Pericol de asfixiere!**

Copiii se pot înfășura în ambalaj sau și-l pot trage pe cap, asfixiindu-se.

- ▶ Nu lăsați copii în apropierea ambalajului.
- ▶ Nu lăsați copii să se joace cu materialul de ambalaj.

### **⚠ ATENȚIONARE – Pericol de rănire!**

În timpul funcționării, aparatul ar putea să vibreze sau să se deplaseze.

- ▶ Așezați aparatul pe o suprafață curată, plană și fixă.
- ▶ Îndreptați aparatul cu ajutorul piciorușelor acestuia și al unei nivele cu bulă de aer.

În cazul așezării necorespunzătoare a furtunurilor și cablurilor de alimentare electrică există pericolul de împiedicare.

- ▶ Poziționați furtunurile și cablurile de alimentare electrică astfel încât să nu existe pericolul de împiedicare.

Dacă aparatul este transportat fiind ținut de componentele proeminente, de exemplu, de hublou, aceste componente s-ar putea rupe.

- ▶ Nu transportați aparatul ținând-l de componentele proeminente.

### **⚠ ATENȚIONARE – Pericol de tăiere!**

În cazul contactului cu marginile ascuțite ale aparatului pot rezulta răniri prin tăiere.

- ▶ Nu atingeți marginile ascuțite ale aparatului.
- ▶ În timpul instalării și transportului aparatului purtați întotdeauna mănuși de protecție.

## **1.5 Utilizarea în siguranță**

### **⚠ AVERTISMENT – Pericol de electrocutare!**

Un aparat deteriorat sau un cablu de alimentare de la rețea deteriorat este periculos.

- ▶ Nu utilizați niciodată un aparat deteriorat.
- ▶ Nu trageți niciodată de cablul de alimentare electrică pentru a deconecta aparatul de la rețeaua de alimentare electrică. Scoateți întotdeauna din priză ștecherul cablului de alimentare electrică.
- ▶ Dacă aparatul sau cablul de alimentare electrică este deteriorat, scoateți imediat ștecherul din priză sau decuplați siguranța din cutia cu siguranțe și închideți robinetul de apă.
- ▶ Contactați unitatea de service abilitată. → *Pagina 52*

Pătrunderea umidității în interiorul aparatului poate provoca electrocutarea.

- ▶ Utilizați aparatul numai în spații închise.
- ▶ Nu expuneți niciodată aparatul la căldură și umiditate excesive.
- ▶ Nu utilizați pentru curățarea aparatului aparate de curățat cu jet sub presiune sau cu jet de abur, furtunuri sau dușuri.

### **⚠️ AVERTISMENT – Pericol de afectare a sănătății!**

Copii se pot închide în mașină și astfel își pot pune viața în pericol.

- ▶ Nu instalați aparatul în spatele unei uși batante, care să blocheze sau să împiedice deschiderea ușii aparatului.
- ▶ În cazul aparatelor scoase din uz, scoateți din priză ștecherul cablului de alimentare electrică, apoi tăiați cablul de alimentare electrică și distrugeți sistemul de blocare a hubloului aparatului astfel încât hubloul aparatului să nu mai poată fi blocat.

### **⚠️ AVERTISMENT – Pericol de asfixiere!**

Copii pot aspira sau înghiți piesele mici și se pot asfixia.

- ▶ Nu lăsați copii în apropierea pieselor mici.
- ▶ Nu lăsați copii să se joace cu piesele mici.

### **⚠️ AVERTISMENT – Pericol de intoxicație!**

Detergenții și produsele de îngrijire pot provoca intoxicații în caz de ingerare.

- ▶ În cazul înghițirii accidentale, consultați un medic.
- ▶ Nu lăsați produsele de spălare și de îngrijire la îndemâna copiilor.

### **⚠️ AVERTISMENT – Pericol de explozie!**

Dacă rufele au fost tratate în prealabil cu produse de curățare cu conținut de solvenți, acestea ar putea exploda în interiorul aparatului.

- ▶ Înainte de spălare, clătiți temeinic cu apă rufele pretratate.

### **⚠️ ATENȚIONARE – Pericol de rănire!**

În cazul agățării de aparat sau urcării pe acesta, capacul s-ar putea rupe.

- ▶ Nu vă urcați pe aparat.

În cazul așezării sau rezemării de de hubloul deschis al aparatului, aparatul s-ar putea răsturna.

- ▶ Nu vă așezați pe și nu vă sprijiniți de hubloul aparatului.
- ▶ Nu așezați obiecte pe hubloul aparatului.

În cazul introducerii mâinilor în tamburul aflat în rotație se pot produce răni.

- ▶ Înainte de a introduce mâinile în interiorul tamburului așteptați ca acesta să se răcească complet.

### **⚠ ATENȚIONARE – Pericol de opărire!**

La spălarea la temperaturi înalte, soluția de spălare se înfierbântă.

- ▶ Nu atingeți soluția de spălare fierbinte.

### **⚠ ATENȚIONARE – Pericol de arsuri chimice!**

La deschiderea sertarului pentru detergent din acesta pot sări în afară particule de detergent și de produs de îngrijire. Contactul acestora cu ochii sau pielea se poate solda cu iritații.

- ▶ În cazul contactului ochilor sau pielii cu detergentul sau produsul de îngrijire, clătiți temeinic cu apă curată zonele afectate.
- ▶ În cazul înghițirii accidentale, consultați un medic.
- ▶ Nu lăsați produsele de spălare și de îngrijire la îndemâna copiilor.

## **1.6 Curățarea și întreținerea în siguranță**

### **⚠ AVERTISMENT – Pericol de electrocutare!**

Reparațiile executate incorect sunt periculoase.

- ▶ Numai personalul de specialitate are permisiunea de a efectua lucrări de reparații la nivelul aparatului.
- ▶ La reparația aparatului trebuie utilizate numai piese de schimb originale.
- ▶ Dacă se deteriorează cablul de racordare la rețea al acestui aparat, acesta trebuie înlocuit de către producător, de către serviciul său pentru clienți sau de către o persoană calificată în mod similar, pentru a evita pericolele.

Pătrunderea umidității în interiorul aparatului poate provoca electrocutarea.

- ▶ Nu utilizați pentru curățarea aparatului aparate de curățat cu jet sub presiune sau cu jet de abur, furtunuri sau dușuri.

**⚠️ AVERTISMENT – Pericol de rănire!**

Utilizarea de piese de schimb și accesorii neoriginale comportă pericole.

- ▶ Utilizați numai piese de schimb și accesorii originale furnizate de producător.

**⚠️ AVERTISMENT – Pericol de intoxicație!**

În cazul utilizării unor produse de curățare care conțin solvenți se pot elibera vapori toxici.

- ▶ Nu folosiți produse de curățare care conțin solvenți.

## 2 Prevenirea pagubelor materiale

### ATENȚIE!

Dozarea necorespunzătoare a balsamurilor, detergenților, produselor de îngrijire și produselor de curățare poate afecta funcționarea aparatului.

- ▶ Respectați indicațiile producătorului privind dozarea.

Depășirea volumului maxim de încărcare afectează funcționarea aparatului.

- ▶ Respectați și nu depășiți cantitatea maximă de încărcare pentru fiecare program.

→ "Programe", Pagina 26

Pentru transport, aparatul este asigurat cu siguranțe de transport. Siguranțele de transport nescoase pot duce la producerea de pagube materiale și deteriorări ale aparatului.

- ▶ Înainte de punerea în funcțiune a aparatului, scoateți toate siguranțele de transport și păstrați-le.
- ▶ Înainte de fiecare operațiune de transport, montați toate siguranțele de transport pentru a evita producerea de deteriorări.

Racordarea neautorizată a furtunului de alimentare cu apă poate provoca pagube materiale.

- ▶ Strângeți ferm șuruburile de la sistemul de alimentare cu apă.
- ▶ Racordați furtunul de alimentare cu apă pe cât posibil direct la robinetul de apă, fără elemente de legătură suplimentare precum adaptoare, prelungiri, supape sau altele similare.
- ▶ Asigurați-vă că carcasa supapei furtunului de alimentare cu apă nu se află în contact cu mediul și că nu este exercitată nicio presiune exterioară asupra acesteia.

- ▶ Aveți grijă ca diametrul interior al robinetului de apă să fie de cel puțin 17 mm.

- ▶ Asigurați-vă că lungimea filetelui de la racordul la robinetul de apă este de cel puțin 10 mm.

O presiune prea mică sau prea mare a apei poate afecta funcționarea aparatului.

- ▶ Asigurați-vă că presiunea apei din instalația de alimentare cu apă este de cel puțin 100 kPa (1 bar) și de maximum 1000 kPa (10 bari).
- ▶ Atunci când presiunea apei depășește valoarea maximă, trebuie instalată o supapă de decompresie între racordul pentru apă potabilă și setul de furtunuri al aparatului.
- ▶ Nu racordați aparatul la bateria de amestec a unui încălzitor de apă menajeră fără presiune.

Furtunurile de apă modificate sau deteriorate pot cauza producerea de pagube materiale sau deteriorarea aparatului.

- ▶ Nu este permisă îndoirea, ștrangularea, modificarea sau tăierea furtunurilor de apă.
- ▶ Utilizați numai furtunurile de apă livrate împreună cu aparatul sau furtunuri de schimb originale.
- ▶ Nu reutilizați niciodată furtunurile de apă uzate.

Utilizarea cu apă contaminată sau prea fierbinte poate provoca prejudicii și deteriorări ale aparatului.

- ▶ Utilizați aparatul exclusiv cu apă rece.

Agenții de curățare neadecvați pot deteriora suprafața aparatului.

- ▶ Nu folosiți mijloace de curățare ascuțite sau abrazive.
- ▶ Nu folosiți agenți de curățare cu conținut mare de alcool.
- ▶ Nu folosiți niciodată bureți din sârmă sau bureți de vase duri.
- ▶ Curățați aparatul numai cu apă și cu o lavetă moale, umedă.

ro Protecția mediului și economisirea

- ▶ Îndepărtați imediat toate resturile de detergent, umiditate sau reziduuri de pe aparat.

---

## 3 Protecția mediului și economisirea

### 3.1 Predarea la deșeurile a ambalajului

Ambalajele sunt ecologice și reciclabile.

- ▶ Eliminați componentele separat, în funcție de tipul acestora.

### 3.2 Economisirea de energie și resurse

Dacă respectați aceste instrucțiuni, aparatul dvs. va consuma mai puțină energie electrică și apă.

Utilizați programul cu temperaturi scăzute și durate mici, precum și cu cantitatea maximă de încărcare.

- ✓ Consumul energetic și de apă este eficientizat la maximum.

Dozați detergentul în funcție de gradul de murdărie a rufelor.

- ✓ Pentru grade de murdărie reduse până la medii, este suficientă o cantitate mică de detergent. Țineți cont de recomandarea privind dozarea oferită de producătorul detergentului.

Reduceți temperatura de spălare în cazul refelor cu un grad redus și mediu de murdărie.

- ✓ La temperaturi scăzute, aparatul are un consum energetic mai scăzut. Pentru gradele de murdărie redusă până la medii, se pot utiliza temperaturi mai scăzute, conform specificațiilor de pe eticheta de îngrijire.

Setați turația maximă de centrifugare dacă urmează ca rufele să fie uscate în uscătorul de rufe.

- ✓ Rufele mai uscate determină reducerea duratei programului de uscare și a consumului de energie. La o turație de centrifugare mai mare, gradul de umiditate reziduală din rufe este redus, însă nivelul de zgomot din timpul centrifugării crește.

Aparatul este dotat cu un sistem de control cantitativ automat.

- ✓ Controlul cantitativ automat adaptează în mod optim consumul de apă și durata programului în funcție de tipul textilelor și la de cantitatea de încărcare.

### 3.3 Modul de economisire a energiei electrice

Dacă nu folosiți aparatul pentru un timp mai îndelungat, acesta se deconectează automat și trece în modul de economisire a energiei.

Pentru a părăsi modul de economisire a energiei, utilizați din nou aparatul.

## 4 Instalarea și conectarea

### 4.1 Despachetarea aparatului

#### ATENȚIE!

Articolele rămase în tambur și care nu sunt prevăzute pentru funcționarea aparatului pot cauza prejudicii materiale și deteriorări ale aparatului.

- ▶ Scoateți din tambur aceste articole și accesoriile furnizate înainte de a utiliza aparatul.

1. Îndepărtați complet ambalajul și husele de protecție de pe aparat.  
→ *"Predarea la deșeuri a ambalajului", Pagina 12*
2. Verificați vizual dacă aparatul prezintă deteriorări.
3. Deschideți hubloul.
4. Scoateți accesoriile din tambur.
5. Închideți hubloul.

### 4.2 Volumul de livrare

După despachetare verificați ca livrarea să fie completă și ca toate piesele să nu prezinte eventuale deteriorări din transport.

#### ATENȚIE!

Utilizarea de accesorii incomplete sau defecte poate afecta funcționarea aparatului sau poate provoca pagube materiale ori deteriorarea aparatului.

- ▶ Nu utilizați aparatul cu accesorii incomplete sau defecte.
- ▶ Înainte de a pune aparatul în funcțiune, introduceți în acesta accesoriile corespunzătoare.  
→ *"Accesorii", Pagina 30*

**Notă:** Aparatul a fost verificat în fabrică cu privire la funcționarea perfectă. De aceea, în aparat pot rămâne pete de apă. Petele dispar după primul ciclu de spălare.

Pachetul de livrare conține:

- Mașina de spălat rufe
- Documentele însoțitoare
- Siguranțele de transport  
→ *"Îndepărtarea siguranțelor de transport", Pagina 14*
- Capace de acoperire

### 4.3 Cerințe privind locul de instalare



#### AVERTISMENT

##### Pericol de electrocutare!

Aparatul este prevăzut cu piese alimentate cu tensiune electrică. Atingerea pieselor alimentate cu tensiune electrică este periculoasă.

- ▶ Nu utilizați aparatul fără placa de acoperire.



#### AVERTISMENT

##### Pericol de rănire!

În cazul funcționării pe un soclu, aparatul s-ar putea răsturna.

- ▶ Înainte de punerea în funcțiune a aparatului, fixați în mod obligatoriu piciorușele aparatului cu eclisele de prindere → *Pagina 30* furnizate de producător.

#### ATENȚIE!

Apa reziduală din aparat poate provoca deteriorări.

- ▶ Nu montați și nu utilizați aparatul în zone cu pericol de îngheț sau în aer liber.

Dacă aparatul este înclinat la peste 40°, se poate scurge apă reziduală, care poate provoca prejudicii materiale.

- ▶ Înclinați cu atenție aparatul.

## ro Instalarea și conectarea

- ▶ Transportați aparatul în poziție verticală.

### Locul de instalare - Cerințe

#### Soclu

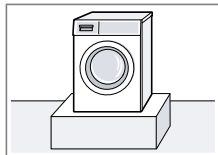

Fixați aparatul cu eclisele de prindere  
→ *Pagina 30.*

#### Bârnă din lemn

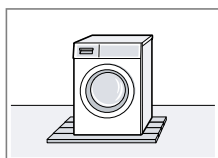

Instalați aparatul pe o placă din lemn rezistentă la apă (cu grosimea de minimum 30 mm), fixată cu șuruburi pe pardoseală.

#### Corp de bucătărie

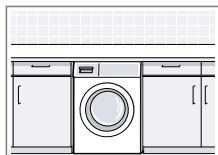

Amplasați aparatul numai sub un blat de lucru continuu, fixat ferm la dulapurile adiacente. Lățimea necesară a nișei: 60 cm.

#### Pe un perete

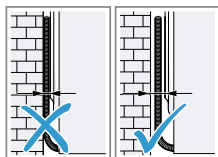

Nu prindeți cablurile de alimentare cu energie electrică și furtunurile între perete și aparat.

## 4.4 Îndepărtarea siguranțelor de transport

Aparatul este asigurat cu siguranțe pentru transport pe partea posterioară.

**Notă:** Păstrați șuruburile siguranțelor de transport și manșoanele în vederea utilizării la pentru transportul ulter-

rior.

→ *"Fixarea siguranțelor de transport", Pagina 51*

### 1. Scoateți furtunurile din suporturi.

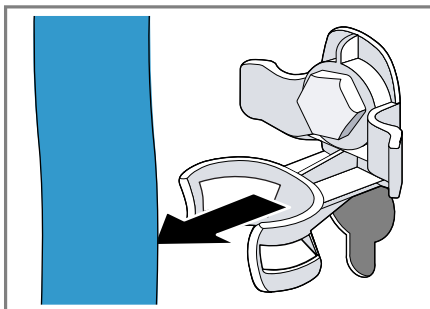

### 2. Desfaceți toate șuruburile ale celor 4 siguranțe de transport cu ajutorul unei chei SW13 ① și scoateți-le ②.

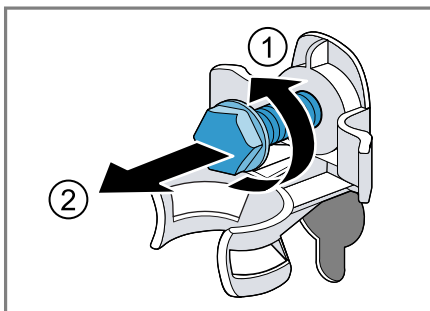

### 3. Scoateți cablul de alimentare electrică din suport.

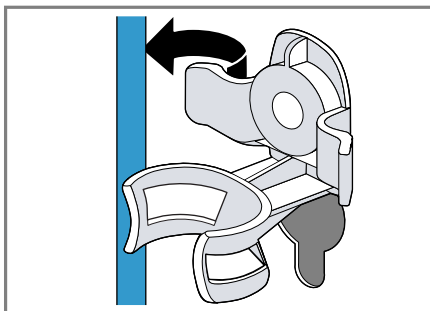

4. Scoateți cele 4 manșoane.

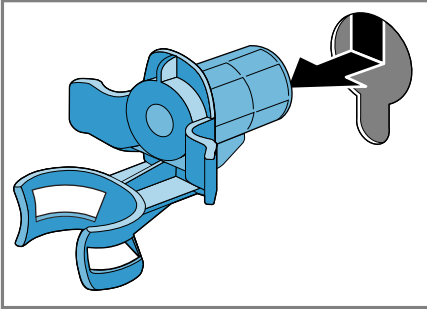

5. Montați cele 4 capace.

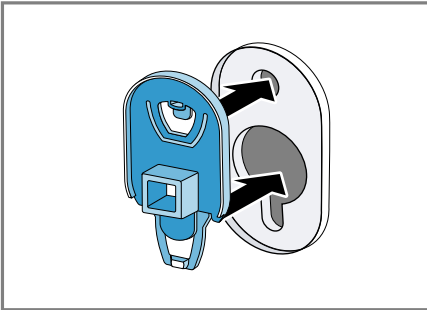

6. Împingeți în jos cele 4 capace de acoperire.

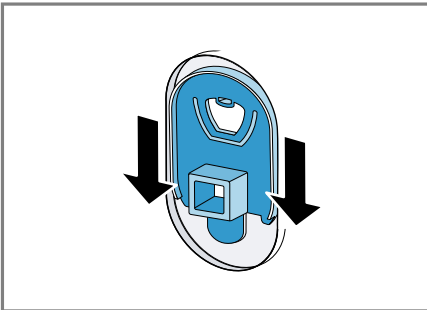

**Notă:** Pentru a fixa siguranțele pentru transport în interiorul aparatului în vederea transportării acestuia, efectuați în ordine inversă aceste operațiuni.

## 4.5 Conectarea aparatului

### Racordarea furtunului de alimentare cu apă

#### **⚠️ AVERTISMENT** **Pericol de electrocutare!**

Aparatul este prevăzut cu piese alimentate cu tensiune electrică. Atingerea pieselor alimentate cu tensiune electrică este periculoasă.

- ▶ Nu scufundați supapa electrică Aquastop în apă.
1. Racordați furtunul pentru alimentare cu apă la robinetul de apă (26,4 mm = 3/4").

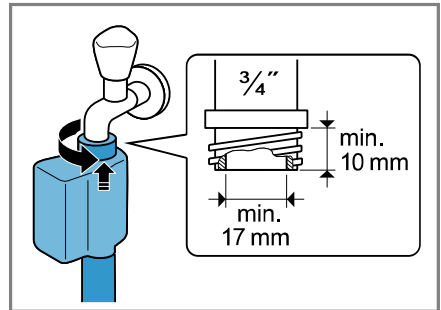

2. Deschideți cu atenție robinetul de apă verificând cu această ocazie etanșeitarea pozițiilor de racordare.

### **Modalitățile de racordare la sistemul de evacuare a apei**

Aceste informații vă ajută să racordați aparatul la sistemul de evacuare a apei.

#### **ATENȚIE!**

La evacuare, furtunul de eliminare a apei este supus unei presiuni și se poate desprinde din racord.

- ▶ Asigurați furtunul de evacuare a apei împotriva desprinderii accidentale.

**Notă:** Respectați înălțimile de pompare.

Înălțimea maximă de pompare este de 100 cm.

Sifon

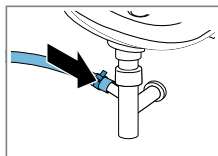

Asigurați racordul cu ajutorul unui colier de furtun (24 - 40 mm).

Chiuvetă

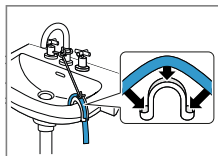

Fixați și asigurați furtunul de evacuare a apei cu ajutorul unui cot → Pagina 30.

Țeavă din material sintetic cu mu-fă de cauciuc sau gură de scurgere

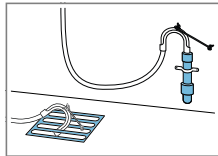

Fixați și asigurați furtunul de evacuare a apei cu ajutorul unui cot → Pagina 30.

## 4.6 Îndreptarea aparatului

Pentru a reduce gomotele și vibrațiile și pentru a preveni deplasarea de pe loc a aparatului, acesta trebuie îndreptat corect.

1. Rotiți piulițele în sens antiorar cu ajutorul unei chei SW17.

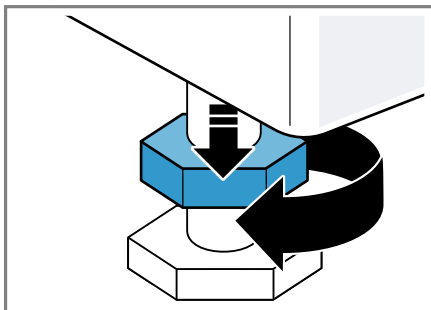

2. Pentru a echilibra aparatul, rotiți piciorușele de reglare ale acestuia. Verificați poziția aparatului cu ajutorul unei nivel cu bulă de aer.

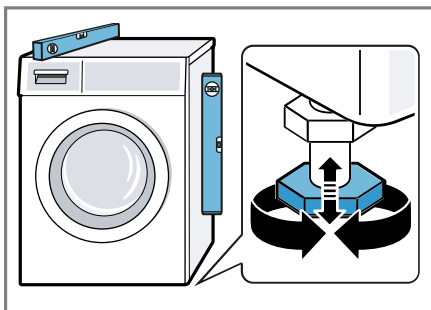

Toate piciorușele aparatului trebuie să stea fix pe podea.

3. Cu o cheie SW17 strângeți ferm contrapiulițele către carcasă.

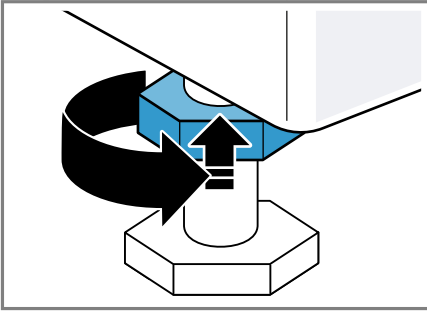

În acest timp, țineți ferm piciorușul aparatului și nu îl deplasați pe înălțime.

## 4.7 Racordarea electrică a aparatului

**Notă:** Instalația electrică din locuința dumneavoastră pentru acest aparat trebuie să corespundă dispozițiilor legale și normelor privind siguranța de la nivel local și trebuie să fie prevăzută cu un întrerupător de circuit cu împământare.

1. Introduceți ștecherul cablului de alimentare de la rețea al aparatului în priză.  
Datele cu privire la conectarea aparatului le găsiți la Date tehnice → *Pagina 54*.
2. Verificați ca ștecherul de la rețea să fie fixat bine.

## 5 Cunoașterea

### 5.1 Aparatul

Aici găsiți o privire de ansamblu asupra componentelor aparatului dvs.

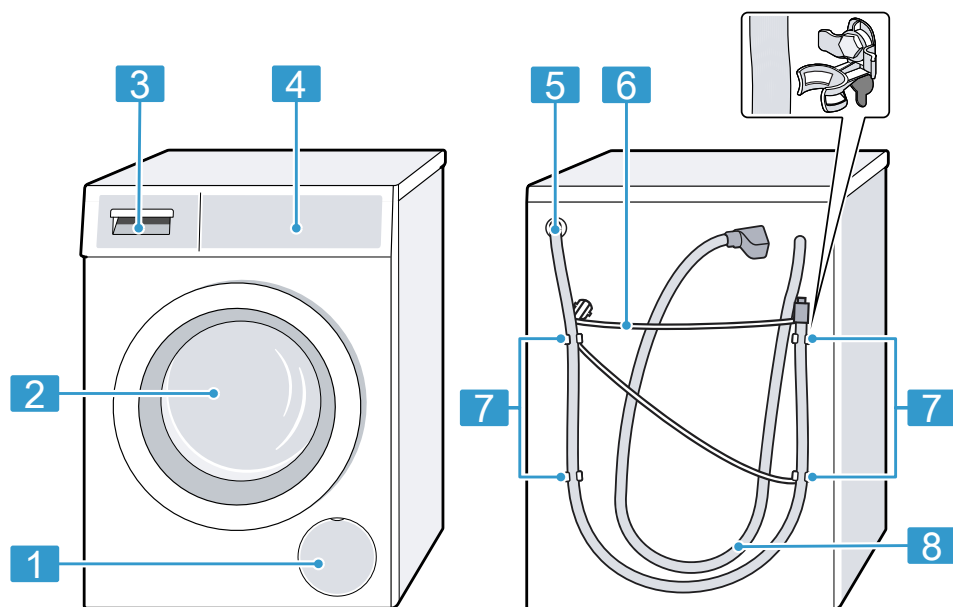

În funcție de tipul aparatului, unele detalii pot să difere de cele prezentate în imagine, de exemplu, culoarea și forma.

**1** Clapeta pentru întreținere a pompei pentru soluția de spălare → *Pagina 37*

**2** Hublou

**3** Sertarul pentru detergent → *Pagina 18*

**4** Panoul de comandă → *Pagina 19*

**5** Furtun de evacuare a apei → *Pagina 15*

**6** Cablu de alimentare electrică → *Pagina 17*

**7** Siguranțe de transport → *Pagina 14*

**8** Furtun de alimentare cu apă → *Pagina 15*

### 5.2 Sertar pentru detergent

**Notă:** Respectați indicațiile producătorului privind utilizarea și dozarea detergentului și produsului de îngrijire.

re, precum și indicațiile din descrierea programelor.  
→ "Programe", Pagina 26

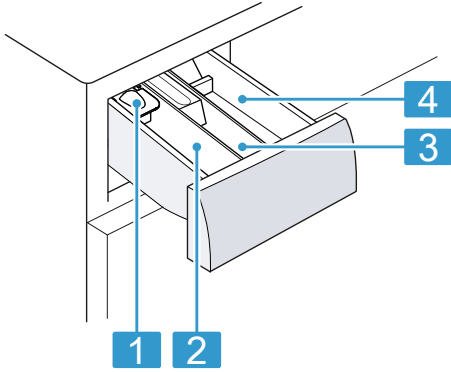

- |   |  |
|---|--|
| 1 | Ajutor pentru măsurare pentru detergentul lichid<br>→ "Utilizarea recipientului de dozare a detergentului lichid", Pagina 31 |
| 2 | Compartimentul II: Detergent pentru spălarea principală  |
| 3 | Compartimentul ☼: Balsam   |
| 4 | Compartimentul I: Detergent pentru prespălare și înmuiere  |

### 5.3 Panoul de comandă

Prin intermediul elementului de operare setați toate funcțiile aparatului dvs și primiți informații cu privire la stadiul de operare.

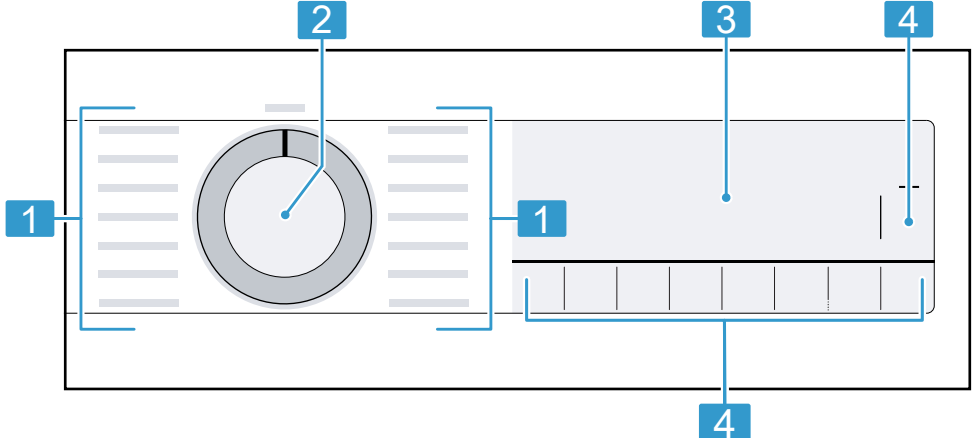

- |   |                                       |
|---|---------------------------------------|
| 1 | Programe → Pagina 26                  |
| 2 | Selectorul de programe<br>→ Pagina 31 |
| 3 | Afișajul                              |
| 4 | Taste                                 |

## 6 Înainte de prima utilizare

Pregătiți aparatul pentru utilizare.

### 6.1 Pornirea procesului de evacuare a apei reziduale

Aparatul dumneavoastră a fost verificat amănunțit înainte de părăsirea fabricii. Pentru a elimina eventualele reziduuri de apă de la verificare, porniți prima dată un proces de spălare fără rufe.

1. Aduceți selectorul de programe în poziția  **Очищен.барабана.**
2. Închideți hubloul.
3. Trageți sertarul pentru detergent.
4. Turnați o cantitate de aproximativ 1 litru de apă de la robinet în compartimentul II.

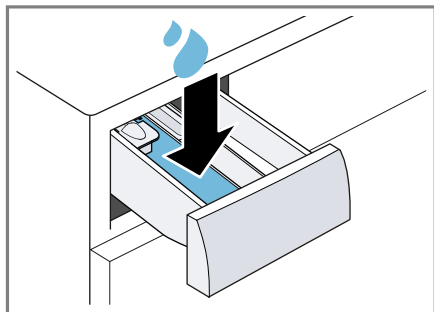

5. Introduceți detergent pudră universal în compartimentul II.

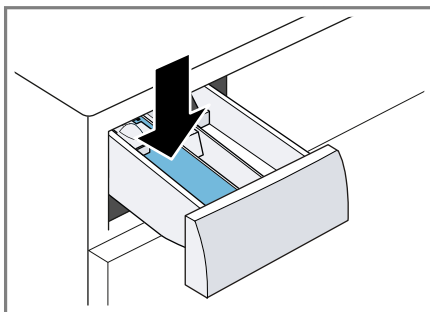

Pentru a preveni formarea spumei, folosiți numai jumătate din cantitatea de detergent recomandată de producătorul detergentului în cazul rufelor cu un grad redus de murdărie. Nu folosiți detergent pentru lână sau pentru rufe delicate.

6. Închideți sertarul pentru detergent.
7. Pentru a porni programul, apăsați pe  **Старт/Перезав.**
  - ✓ Pe display apare durata rămasă a programului.
  - ✓ După finalizarea programului pe afișaj apare: "End".
8. Porniți primul ciclu de spălare sau aduceți selectorul de programe în poziția **Вимк.** pentru a deconecta aparatul.
  - "Utilizarea de bază", Pagina 31

## 7 Afișajul



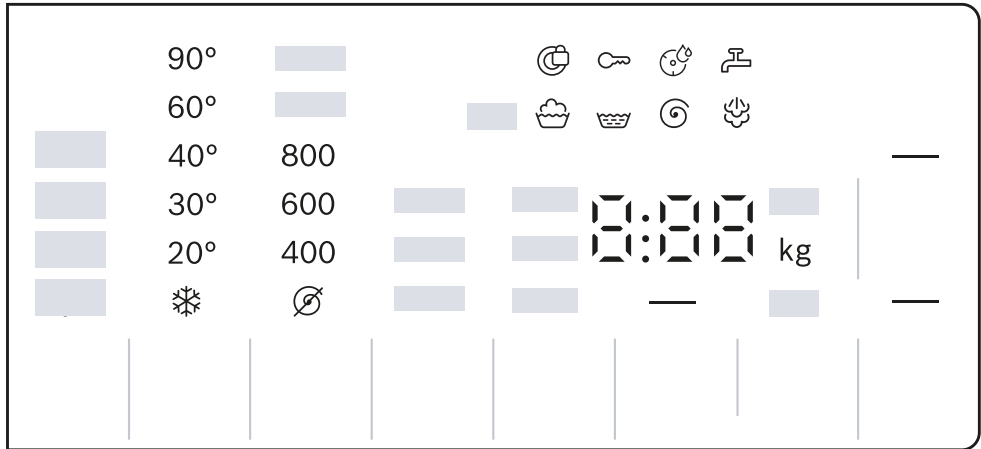









Pe display puteți vedea valorile curente de setare, posibilitățile de selectare sau textele cu instrucțiuni.











Reprezentare a indicațiilor de pe afișaj

Afișaj	Denumire	mai multe informații
0:40 <sup>1</sup>	Durata programului/Durata rămasă a programului	Durata estimată a programului sau durata rămasă a programului în ore și minute.
— <sup>1</sup>	Ora de finalizare a programului	→ "Taste", Pagina 24
10,0 <sup>1</sup>	Recomandare de încărcare	Cantitatea maximă de încărcare pentru programul setat este prezentată în kg.
☞ - 1400	Turația de centrifugare	Turația de centrifugare setată în rot/min. → "Taste", Pagina 24 ☞: fără stoarcere, doar evacuare
❄ - 90	Temperatură	Temperatura setată în °C. → "Taste", Pagina 24 ❄ (rece)
—	Start/Pauză	Pornirea, anulare sau întrerupere <ul style="list-style-type: none"> <li>■ aprins: Programul se derulează și poate fi anulat sau întrerupt.</li> <li>■ aprins intermitent: Programul poate fi pornit sau continuat.</li> </ul>

<sup>1</sup> Exemplu

Afișaj	Denumire	mai multe informații
	Tratare preliminară	Starea programului
	Spălare	Starea programului
	Clătire	Starea programului
	Centrifugare	Starea programului
End	Finalizarea programului	Starea programului
	Tratare cu aburi	Starea programului
	Sistem de siguranță împotriva accesului copiilor	<ul style="list-style-type: none"> <li>■ aprins: Sistemul de siguranță împotriva accesului copiilor este activat.</li> <li>■ aprins intermitent: Sistemul de siguranță împotriva accesului copiilor este activat, iar aparatul a fost acționat. → "Dezactivarea sistemului de siguranță împotriva accesului copiilor", Pagina 34</li> </ul>
—	Reducere a șifonării	Funcția de reducere a șifonării este activată. → "Taste", Pagina 25
+1 +2 +3	Spălare suplimentară	Ciclurile de spălare suplimentare sunt activate. → "Taste", Pagina 25
	Prespălare	Funcție de prespălare activată. → "Taste", Pagina 25
	Înmuiere	Funcția de înmuiere este activată. → "Taste", Pagina 25
	Adăugarea de rufe	<p> Попередня обробка  este activată și funcția de înmuiere este finalizată. Programul se întrerupe timp de 15 minute. Puteți adăuga rufe în acest interval de 15 minute.</p> <p>Possibilități:</p> <ul style="list-style-type: none"> <li>■ Adăugați rufe și apăsați pe  Старт/Перезав pentru a porni imediat programul.</li> <li>■ Fără adăugare de rufe. Apăsați pe  Старт/Перезав pentru a porni imediat programul.</li> <li>■ Fără adăugare de rufe. Așteptați 15 minute. Programul pornește după expirarea celor 15 minute.</li> </ul>

<sup>1</sup> Exemplu

Afișaj	Denumire	mai multe informații
—	SpeedPerfect	Funcția de reducere a timpului de spălare este activată. → "Taste", Pagina 24
	Sânge	Funcția de îndepărtare a petelor este activată.
	Prod.cosmetice	Funcția de îndepărtare a petelor este activată.
	Grăsimi/ulei alimentar	Funcția de îndepărtare a petelor este activată.
	Ceai	Funcția de îndepărtare a petelor este activată.
	Memento privind curățarea tamburului	se aprinde intermitent: Tamburul este murdar. Derulați programul  Очищен.барабана pentru curățarea și îngrijirea tamburului și a rezervorului pentru soluția de spălare. → "Curățarea tamburului", Pagina 36
:	Sistemul de control al tensiunii	aprindere intermitentă: Sistemul automat de control al tensiunii recunoaște scăderile nepermise ale tensiunii. Programul se întrerupe. <b>Notă:</b> Programul este continuat atunci când alimentarea cu tensiune este din nou posibilă.
.	Sistemul de control al tensiunii	se aprinde intermitent: Programul a fost întrerupt din cauza scăderilor nepermise ale tensiunii. Alimentarea cu tensiune este din nou posibilă și programul este continuat. <b>Notă:</b> Durata programului se prelungește.
	Hublou	<ul style="list-style-type: none"> <li>■ se aprinde: Hubloul este blocat și nu poate fi deschis.</li> <li>■ se aprinde intermitent: Hubloul nu este închis corect.</li> <li>■ stins: Hubloul este deblocat și poate fi deschis.</li> </ul>
	Robinetul de apă	<ul style="list-style-type: none"> <li>■ Apa nu are presiune.</li> <li>■ Presiunea apei este prea mică.</li> </ul>
E:35 / -10 <sup>1</sup>	Eroare	Cod de eroare, indicator de eroare, semnal.

<sup>1</sup> Exemplu

## 8 Taste







Selectarea setărilor programelor depinde de programul setat.

Tastă	Selecție	mai multe informații
▶▶▶ Старт/ Перезав (Start/ Reîncărcare)	<ul style="list-style-type: none"> <li>■ pornire</li> <li>■ anulare</li> <li>■ întrerupere</li> </ul>	Porniți, anulați sau întrerupeți programul.
≡⊙ Speed Perfect	<ul style="list-style-type: none"> <li>■ activare</li> <li>■ dezactivare</li> </ul>	Activați sau dezactivați durata redusă a programului. <b>Notă:</b> Consumul energetic este crescut. Rezultatele de spălare nu sunt afectate.
☞ Анти Стейн (Anti Pete)	Selecție multiplă	Selectați tipul de pete. Temperatura, mișcarea tamburului și timpul de înmuiere variază în funcție de tipul de pete.
⌚ Заверш. через (Gata)	până la 24 de ore	Setați ora de finalizare a programului. Durata programului este indicată de numărul de ore setat. După pornirea programului va fi afișată durata acestuia.
⚙️ Вибір темпер. <sup>&lt;40°C</sup> <sub>&lt;60°C</sub> (Selectare temperatură)	❄️ - 90	Reglați temperatura. Temperatura setată în °C.
⊖ К-сть обертів (Reducere centrifugare)	⊖ - 1400	Reglați turația de centrifugare sau dezactivați funcția de centrifugare. Turația de centrifugare setată în rot/min. Cu opțiunea ⊖ apa este evacuată, iar funcția de centrifugare este dezactivată. Rufele rămân umede în tambur.
☞	<ul style="list-style-type: none"> <li>■ activare</li> <li>■ dezactivare</li> </ul>	→ "Sistem de siguranță împotriva accesului copiilor", Pagina 34

Tastă	Selecție	mai multe informații
<p>↵ Попередня обробка</p>	<ul style="list-style-type: none"> <li>■ ↵ (Prespălare)</li> <li>■ ☹ (Înmuiere)</li> </ul>	<p>Cu ajutorul opțiunii ↵ este activată funcția de prespălare. Prespălare pentru spălarea rufelor foarte murdare.</p> <p>Cu ajutorul opțiunii ☹ este activat ciclul de înmuiere. Înainte de ciclul de spălare principal, rufele rămân mai mult timp în apă. Pentru rufele un un grad foarte înalt de murdărie.</p> <p>După finalizarea procesului de înmuiere, se emite un semnal sonor, iar pe display se aprinde intermitent: . Programul este întrerupt timp de 15 minute, iar dumneavoastră puteți adăuga rufe în acest interval de timp.</p> <p>Possibilități:</p> <ul style="list-style-type: none"> <li>■ Adăugați rufe și apăsați pe ⏸ Start/Перезав pentru a porni imediat programul.</li> <li>■ Fără adăugare de rufe. Apăsați pe ⏸ Start/Перезав pentru a porni imediat programul.</li> <li>■ Fără adăugare de rufe. Așteptați 15 minute. Programul pornește după expirarea celor 15 minute.</li> </ul>
<p>👑 Ополіскування + (Clătire +)</p>	<ul style="list-style-type: none"> <li>■ +1</li> <li>■ +2</li> <li>■ +3</li> </ul>	<p>Activați sau dezactivați până la trei cicluri suplimentare de clătire. Recomandat pentru pielea deosebit de sensibilă sau în regiunile în care apa are un grad de duritate foarte redus.</p>
<p>🌀 Легке прасування (Anti-sifonare)</p>	<ul style="list-style-type: none"> <li>■ activare</li> <li>■ dezactivare</li> </ul>	<p>Activați sau dezactivați funcția antișifonare.</p> <p>Pentru a reduce gradul de șifonare a rufelor, durata ciclului de centrifugare și turația de centrifugare sunt adaptate.</p> <p><b>Notă:</b> După spălare, rufele au un grad mai mare de umiditate reziduală. Pentru a reduce gradul de șifonare, după spălare așezați imediat rufele pe umeze.</p>







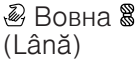

## 9 Programe

**Notă:** Pe etichetele de îngrijire ale rufelor găsiți informații suplimentare privind programul care trebuie selectat.

Program	Descriere	Încărcare max. (kg)
Бавовна  (Bumbac)	Spălați articole textile rezistente la uzură, din bumbac, in sau amestecuri. Pentru a utiliza un program scurt adecvat pentru rufe cu un grad mediu de murdărie, activați  Speed Perfect. Setarea programului: ■ max. 90 °C ■ max. 1400 rot/min	10,0 5,0 <sup>1</sup>
Бавовна Еко 	Spălați articole textile rezistente la uzură, din bumbac, in sau amestecuri. Programul de economisire a energiei. <b>Notă:</b> Din motive de economisire a energiei, temperatura de spălare efectivă poate să difere de temperatura de spălare setată. Eficiența procesului de spălare corespunde dispozițiilor legale. Setarea programului: ■ max. 90 °C ■ max. 1400 rot/min	10,0
Синтетика  (Îngrijire ușoară)	Spălați articole textile din țesături sintetice și amestecuri. Setarea programului: ■ max. 60 °C ■ max. 1000 rot/min	4,0
Зміш. тканини  (Spălare rapidă - mixte)	Spălați articole textile din bumbac, in, fibre sintetice și amestecuri. Adecvat pentru rufe cu un grad redus de murdărie. Setarea programului: ■ max. 60 °C ■ max. 1400 rot/min	4,0
Делікатне прання/ Шовк  (Delicate/ Mătase)	Spălați articole textile delicate, lavabile, din mătase, vâscoză și fibre sintetice. Utilizați un detergent adecvat pentru rufe delicate sau din mătase.	2,0



<sup>1</sup>  **Speed Perfect** activat

<sup>2</sup> Spălarea nu este posibilă

Program	Descriere	Încărcare max. (kg)
	<p><b>Notă:</b> Spălați într-un săculeț special articolele textile deosebit de delicate sau articolele textile care conțin închizători de tip cârlig, închizători de tip ochet sau capse.</p> <p>Setarea programului:</p> <ul style="list-style-type: none"> <li>■ max. 40 °C</li> <li>■ max. 800 rot/min</li> </ul>	
 <p>Вовна (Lână)</p>	<p>Spălați textilele din lână sau cu conținut de lână lavabile manual sau în mașina de spălat rufe. Pentru a preveni micșorarea rufelor, tamburul rotește rufele într-un mod deosebit de delicat și cu pauze lungi.</p> <p>Utilizați un detergent adecvat pentru lână.</p> <p>Setarea programului:</p> <ul style="list-style-type: none"> <li>■ max. 40 °C</li> <li>■ max. 800 rot/min</li> </ul>	2,0
<p>Ополіскування (Clătire)</p>	<p> Clătire cu centrifugare ulterioară și evacuarea apei.</p> <p>Setarea programului: max. 1400 rot/min</p>	-
<p>  Відж./Злив (Centrifugare/ Evacuare)</p>	<p>Centrifugați și evacuați apa.</p> <p>Dacă doriți doar evacuarea apei, activați . Rufele nu sunt centrifugate.</p> <p>Setarea programului: max. 1400 rot/min</p>	-
<p> Антиалерг. (AlergiePlus)</p>	<p>Spălați articole textile rezistente la uzură, din bumbac, în sau amestecuri.</p> <p>Adecvat pentru persoanele alergice și în cazul unor cerințe ridicate de igienizare.</p> <p><b>Notă:</b> După ce este atinsă temperatura setată, aceasta rămâne constantă pe parcursul întregului proces de spălare.</p> <p>Setarea programului:</p> <ul style="list-style-type: none"> <li>■ max. 60 °C</li> <li>■ max. 1400 rot/min</li> </ul>	6,5
<p> Сорочки/ Блузи (Cămași/ Bluze)</p>	<p>Spălați cămași și bluze care nu necesită călcare, din bumbac, în, fibre sintetice sau amestecuri.</p> <p><b>Recomandare:</b> Pentru a evita șifonarea rufelor, activați  Легке прасування. Rufele sunt centrifugate doar pentru scurt timp și pot fi îmbibate cu apă când sunt scoase din aparat. Atârnați cămașile și bluzele îmbibate cu apă pentru a le usca.</p>	2,0





<sup>1</sup>  **Speed Perfect** activat

<sup>2</sup> Spălarea nu este posibilă

Program	Descriere	Încărcare max. (kg)
	<p><b>Notă:</b> Spălați cămășile și bluzele din mătase sau materiale delicate cu programul Делікатне прання/Шовк <sup>1</sup>.</p> <p>Setarea programului:</p> <ul style="list-style-type: none"> <li>■ max. 60 °C</li> <li>■ max. 800 rot/min</li> </ul>	
 Відпарювання (Iron Assist)	<p>Adecvat pentru cămăși, tricouri și articole textile similare din bumbac, in și amestecuri. Programul este destinat încălzirii și tratării cu aburi a articolelor textile uscate, pentru ca acestea să poată fi ulterior așezate pe umerăse sau călcate cu ușurință.</p> <p>Gradul maxim de încărcare a programului este de cinci cămăși sau cinci tricouri.</p> <p>Activați  Speed Perfect dacă doriți spă tratați cu aburi u nsingur articol de îmbrăcăminte.</p> <p><b>Observații</b></p> <ul style="list-style-type: none"> <li>■ Imediat după finalizarea programului, articolele textile încălzite și tratate cu aburi trebuie așezate pe umerăse sau călcate.</li> <li>■ Articolele textile nu vor fi spălate sau curățate. Nu utilizați produse de curățare sau de îngrijire.</li> <li>■ Aburii sunt fierbinți și pot deteriora anumite tipuri de țesături sau fibre textile. Prin urmare, programul nu este adecvat pentru articolele textile de exterior sau pentru cele din mătase și lână, precum puloverele.</li> </ul>	- 2
 Ковдри (Pilote)	<p>Perne umplute cu fibre sintetice, pilote sau articole umplute cu puf.</p> <p>Spălați individual articolele textile de dimensiuni mari.</p> <p>Utilizați un detergent adecvat pentru rufele care conțin puf și articolele delicate.</p> <p>Dozați cu economie detergentul.</p> <p>Nu utilizați balsam.</p> <p><b>Notă:</b> Pentru a preveni formarea de spumă, rulați rufele împreună pentru a elimina aerul din acestea.</p> <p>Setarea programului:</p> <ul style="list-style-type: none"> <li>■ max. 60 °C</li> <li>■ max. 1000 rot/min</li> </ul>	2,5

<sup>1</sup>  **Speed Perfect** activat

<sup>2</sup> Spălarea nu este posibilă

Program	Descriere	Încărcare max. (kg)
 Очищен. барабана (Curățare tambur)	<p>Curățați și îngrijiți tamburul.</p> <p>Utilizați programul în următoarele cazuri:</p> <ul style="list-style-type: none"> <li>■ înainte de prima utilizare</li> <li>■ în cazul spălării frecvente la o temperatură de spălare de 40 °C sau mai mică</li> <li>■ după o perioadă lungă de neutilizare</li> </ul> <p>Utilizați detergenți pudră universali care conțin înălbitor. Introduceți detergentul pudră universal cu conținut de înălbitor în compartimentul II pentru spălarea principală.</p> <p>→ "Sertar pentru detergent", Pagina 18</p> <p>Pentru a evita formarea spumei, reduceți la jumătate cantitatea de detergent.</p> <p>Nu utilizați balsam.</p> <p>Nu utilizați detergent destinat curățării articolelor din lână, rufelor delicate sau detergent lichid.</p> <p><b>Notă:</b> Dacă nu ați folosit pentru o perioadă lungă de timp niciun program la 60 °C sau la o temperatură mai mare, indicatorul de curățare a tamburului se aprinde intermitent pentru a vă aminti că este necesară curățarea tamburului.</p>	- <sup>2</sup>
Суреп 15'/30 хв.  /  (Rapid 15'/30')	<p>Spălați articole textile din bumbac, fibre sintetice și amestecuri.</p> <p>Program scurt pentru cantități mici de rufe cu un grad redus de murdărie.</p> <p>Durata programului este de aproximativ 30 de minute.</p> <p>Dacă doriți să reduceți durata programului la 15 minute, activați  Speed Perfect. Cantitatea maximă de încărcare se reduce la 2,0 kg.</p> <p>Setarea programului:</p> <ul style="list-style-type: none"> <li>■ max. 40 °C</li> <li>■ max. 1000 rot/min</li> </ul>	4,0
<p><sup>1</sup>  Speed Perfect activat</p> <p><sup>2</sup> Spălarea nu este posibilă</p>		

## 10 Accesorii

Utilizați accesoriile originale. Acestea sunt adaptate pentru aparatul dumneavoastră.

**Notă:** Unele accesorii sunt disponibile și în alte culori. Contactați → "Serviciul clienți", Pagina 52.

	Utilizare	Număr de comandă
Prelungitor pentru furtunul de alimentare cu apă	Prelungirea furtunului de alimentare cu apă rece sau cu sistem Aquastop (2,50 m).	WMZ2381
Inele de susținere	Optimizați stabilitatea aparatului.	WMZ2200
Cot	Fixați furtunul de evacuare a apei.	00655300
Casetă pentru detergent lichid	Dozați detergentul lichid.	00605740
Soclu	Suspendați aparatul pentru a-l putea încărca și descărca cu ușurință.	WMZ20490

## 11 Rufe

### 11.1 Pregătirea rufelor

#### ATENȚIE!

Obiectele rămase în buzunarele articolelor vestimentare pot cauza deteriorări ale rufelor și avarierea tamburului.

- ▶ Înainte de utilizare, scoateți toate obiectele din buzunarele articolelor vestimentare.

#### Notă

Când pregătiți rufe, protejați aparatul și articolele textile.

- Îndepărtați nisipul și pământul prin periere

- Sortați rufe în funcție de culoare și materialele textile și respectați etichetele de îngrijire
- Închideți fermoarele, închizătorile cu bandă de tip scai, închizătorile de tip cârlig și închizătorile de tip ochet
- Legați împreună curelele, benzile din material textil și cordoanele
- Scoateți inelele și benzile de la perdele
- Spălați rufe mici sau foarte delicate într-un săculeț special
- spălați rufe mari împreună cu rufe mici
- Spălați imediat rufe cu pete proaspete
- Pretratați rufe cu pete uscate și spălați-le de mai multe ori
- Așezați rufe despăturite în tambur

## 12 Detergentul și produsele de îngrijire

Indicațiile producătorului privind utilizarea și dozarea sunt disponibile pe ambalaj.

### Observații

- când utilizați detergenți lichizi, utilizați numai detergenți lichizi adecvați
- nu amestecați detergenți lichizi diferiți
- nu amestecați detergentul și balsamul
- Nu folosiți produse care au fost depozitate un timp prea îndelungat și sunt îngroșate puternic.
- Nu folosiți soluții cu conținut de solvenți, substanțe iritante sau care emană gaze
- Utilizați agenți coloranți în cantități mici, sarea poate ataca oțelul inoxidabil
- nu utilizați înălbitori în aparat

## 13 Utilizarea de bază

### 13.1 Porniți aparatul

**Cerință:** Aparatul este instalat și acordat corepsunzător.

→ *"Instalarea și conectarea", Pagina 13*

- ▶ Poziționați selectorul de programe în dreptul unui program oarecare.

### 13.2 Setarea programului

1. Rotiți selectorul de programe și aduceți-l în dreptul programului dorit.

→ *"Programe", Pagina 26*

2. Dacă doriți, modificați setările programului.

→ *"Modificarea setărilor programului", Pagina 31*

### 13.3 Modificarea setărilor programului

**Cerință:** Este setat un program.

→ *"Setarea programului", Pagina 31*

- ▶ Adaptați setările programului.

→ *"Taste", Pagina 24*

**Notă:** Setările programului nu sunt stocate permanent pentru acest program.

### 13.4 Introducerea rufelor

**Notă:** Pentru a preveni șifonarea, țineți cont de gradul maxim de încărcare aferent programelor.

→ *"Programe", Pagina 26*

#### Cerințe

- Rufele sunt pregătite și sortate.
- *"Rufe", Pagina 30*
- Tamburul este gol.

1. Deschideți hubloul.
2. Introduceți rufele în tambur.
3. Închideți hubloul.

Asigurați-vă că rufele nu rămân prinse în hublou.

### 13.5 Utilizarea recipientului de dozare a detergentului lichid

În cazul în care comandați recipientul de dozare ca accesoriu, acesta trebuie montat chiar de dumneavoastră.

1. Trageți sertarul pentru detergent.

2. Apăsați inserția și scoateți sertarul pentru detergent.

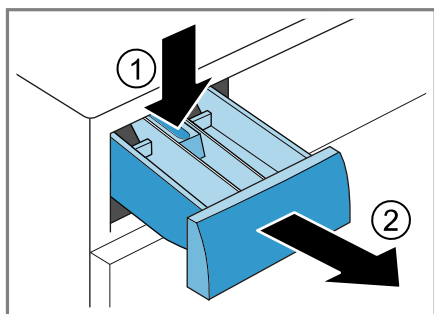

3. Montați recipientul de dozare.

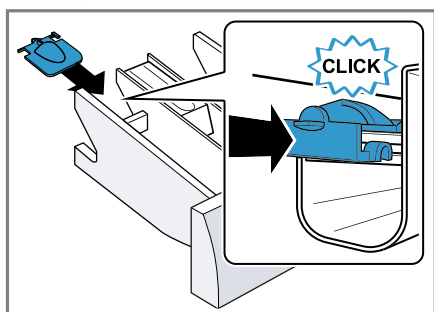

4. Introduceți sertarul pentru detergent.

### 13.6 Utilizarea recipientului de dozare pentru detergent lichid

Pentru dozarea detergentului lichid, puteți introduce în sertarul pentru detergent un recipient de dozare.

1. Trageți sertarul pentru detergent.

2. Glisați spre înainte recipientul de dozare.

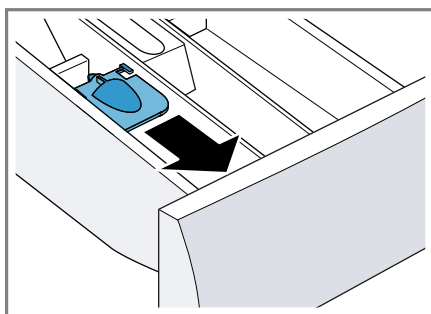

3. Apăsați recipientul de dozare și fixați-l.

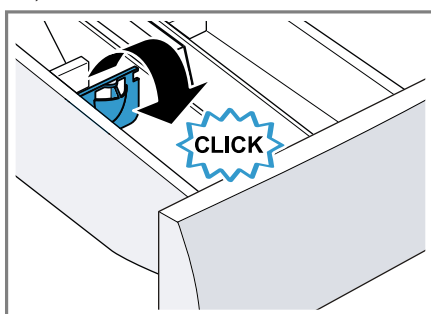

4. Împingeți sertarul pentru detergent.

### 13.7 Adăugarea detergentului și produselor de îngrijire

#### Observații

- Nu utilizați ajutorul pentru măsurare pentru detergent lichid în cazul detergentilor sub formă de gel, detergentilor pudră, dacă este activat programele cu prespălare sau la timpul de programare Gata în.
- Respectați indicațiile referitoare la detergent și produse de îngrijire → Pagina 31.

1. Trageți sertarul pentru detergent.
2. Introduceți detergentul.  
→ "Sertar pentru detergent",  
Pagina 18

3. Dacă doriți, adăugați un produs de îngrijire.
4. Închideți sertarul pentru detergent.

### 13.8 Pornirea programului

**Cerință:** Este setat un program.

→ "Setarea programului", Pagina 31

- ▶ Apăsăți pe **▶** **Старт/Перезав.**
- ✓ Tamburul se rotește și se realizează detectarea încărcăturii în decurs de până la 2 minute, după care se realizează alimentarea cu apă.
- ✓ Pe display este afișată durata programului sau ora de finalizare a programului.
- ✓ După finalizarea programului pe afișaj apare: "End".

### 13.9 Adăugarea de rufe

După pornirea programului, puteți scoate sau adăuga rufe, în funcție de stadiul programului.

1. Apăsăți pe **▶** **Старт/Перезав.**

Aparatul intră în starea de repaus.

**Notă:** Dacă doriți să adăugați rufe, respectați indicațiile de pe display.

→ "Afișajul", Pagina 23

2. Deschideți hubloul.
3. Adăugați sau scoateți rufe.
4. Închideți hubloul.
5. Apăsăți pe **▶** **Старт/Перезав.**

### 13.10 Anularea programului

1. Apăsăți pe **▶** **Старт/Перезав.**
2. Deschideți hubloul.

În cazul unei temperaturi ridicate și al unui nivel ridicat al apei, hubloul rămâne blocat din motive de siguranță.

- La o temperatură ridicată, porniți programul **Ополіскування** .

- La un nivel ridicat al apei, porniți programul **Віджимання** sau selectați un program adecvat pentru evacuare.

→ "Programe", Pagina 26

3. Scoateți rufe.

→ "Scoaterea rufelor", Pagina 33

### 13.11 Scoaterea rufelor

1. Deschideți hubloul.
2. Scoateți rufe din tambur.

### 13.12 Deconectarea aparatului

1. Aduceți selectorul de programe în poziția **Вимк..**
2. Uscați prin ștergere garnitura din cauciuc și îndepărtați corpurile străine.

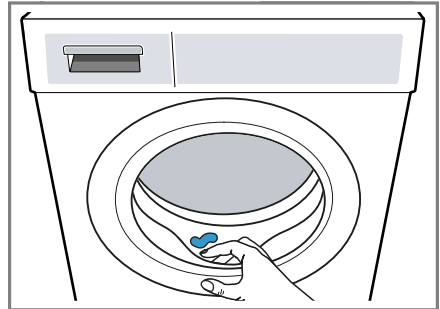



3. Lăsați deschise hubloul aparatului și sertarul pentru detergent, pentru ca apa reziduală să se poată evapora.

---

## 14 Sistem de siguranță împotriva accesului copiilor



Asigurați aparatul împotriva acționării accidentale a elementelor de comandă.

### 14.1 Activarea sistemului de siguranță împotriva accesului copiilor

- ▶ Mențineți apăsat timp de aproximativ 3 secunde cele două taste .
- ✓ Pe afișaj apare .
- ✓ Elementele de comandă sunt blocate.
- ✓ Sistemul de siguranță împotriva accesului copiilor rămâne activat și după deconectarea aparatului sau în cazul producerii unei pene de curent.

### 14.2 Dezactivarea sistemului de siguranță împotriva accesului copiilor

**Cerință:** Pentru a dezactiva sistemul de siguranță împotriva accesului copiilor, aparatul trebuie să fie conectat.

- ▶ Mențineți apăsat timp de aproximativ 3 secunde tastele .
- ✓ Pe afișaj apare .

## 15 Setările de bază

Puteți regla setările de bază ale aparatului după cum este necesar.

### 15.1 Prezentare generală a setărilor de bază

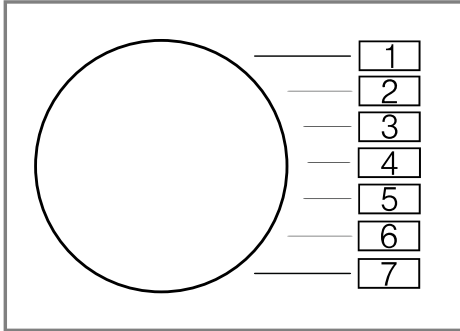

Setare de bază	Setarea programului	Valoare	Descriere
Semnal de final	2	0 (dezactivat) 1 (slab) 2 (medie) 3 (tare) 4 (foarte tare)	Setați intensitatea semnalului la sfârșitul programului.
Semnalul sonor al tastelor	3	0 (dezactivat) 1 (slab) 2 (medie) 3 (tare) 4 (foarte tare)	Setați intensitatea semnalului la selectarea tastelor.
Curățarea tamburului	4	On (activat) OFF (dezactivat)	Activați sau dezactivați funcția de curățare a tamburului.
Contor de programe	5	42 <sup>1</sup>	Indică numărul de programe finalizate.

<sup>1</sup> Exemplu

## 15.2 Modificarea setărilor de bază

1. Rotiți selectorul de programe în poziția 1.

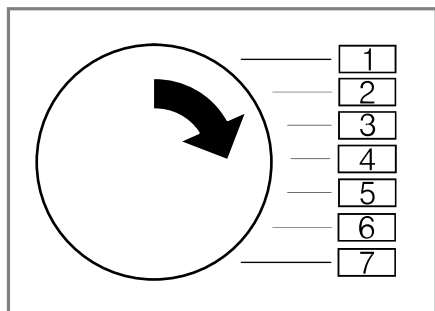

2. Apăsați pe **К-сть обертів** și, simultan, rotiți selectorul de programe în poziția 2.
- ✓ Pe afișaj apare valoarea actuală.
3. Rotiți selectorul de programe în poziția dorită.  
→ "Prezentare generală a setărilor de bază", Pagina 35
4. Pentru a modifica valoarea, apăsați pe **Заверш. через**.
5. Pentru a stoca în memorie modificarea, deconectați aparatul.

## 16 Contor de programe

Contorul de programe indică numărul de programe finalizate.

### 16.1 Accesarea contorului de programe

1. Setati programul pe poziția 1.
2. Apăsați pe tasta **К-сть обертів** și în același timp setati programul pe poziția 2.
3. Setati programul pe poziția 5.

## 17 Curățare și îngrijire

Pentru a asigura funcționarea optimă a aparatului pentru o perioadă îndelungată de timp, curățați-l și îngrijiți-l cu atenție.

### 17.1 Curățarea tamburului

#### **⚠ ATENȚIONARE** **Pericol de rănire!**

Spălarea îndelungată la temperaturi scăzute și ventilarea necorespunzătoare a aparatului pot cauza deteriorări ale tamburului și răniri.

- ▶ Activați cu regularitate un program de curățare a tamburului sau spălați la temperaturi de minimum 60 °C.
- ▶ După fiecare ciclu de funcționare, lăsați huboul aparatului deschis și lăsați sertarul pentru detergent să se usuce.
- ▶ Derulați programul **Очищен.барабана** fără rufe și cu detergent pudră universal, cu conținut de înălbitor.

### 17.2 Curățarea sertarului pentru detergent

1. Trageți sertarul pentru detergent.
2. Apăsați inserția și scoateți sertarul pentru detergent.

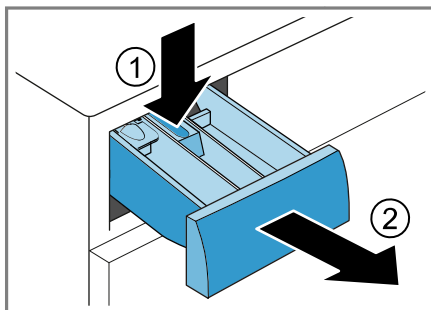

3. Scoateți caseta trăgând-o de jos în sus.

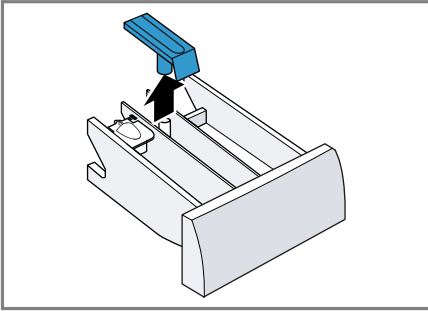

4. Curățați cu apă și o perie sertarul pentru detergent și caseta, apoi uscați-le.

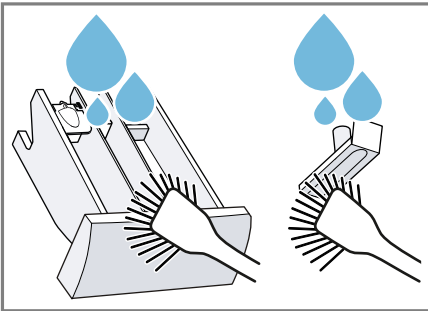

5. Introduceți și fixați caseta.

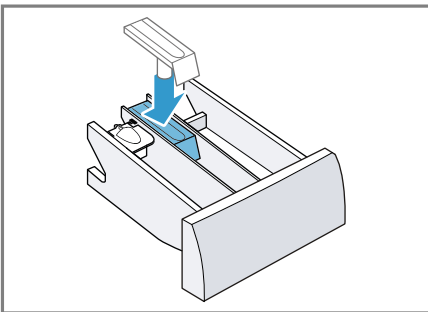

6. Curățați locașul pentru sertarul pentru detergent.

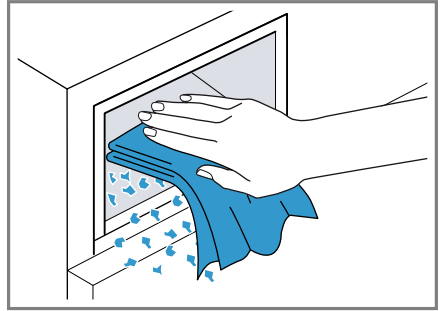

7. Închideți sertarul pentru detergent.

### 17.3 Curățarea pompei pentru soluția de spălare

Curățați cu regularitate pompa pentru soluția de clătire, însă cel puțin o dată pe an, precum și atunci când aceasta prezintă defecțiuni, de exemplu, dacă este înfundată sau produce zgomote de zdrăngănit.

#### Golirea pompei pentru soluția de detergent

1. Închideți robinetul de apă.
2. Deconectați aparatul.  
→ "Deconectarea aparatului",  
Pagina 33
3. Deconectați ștecherul de la rețeaua de alimentare cu energie electrică.

## ro Curățare și îngrijire

4. Deschideți și scoateți clapeta de întreținere.

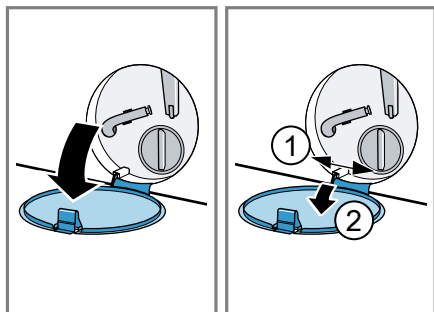

5. Împingeți un vas cu o dimensiune corespunzătoare sub orificiu.

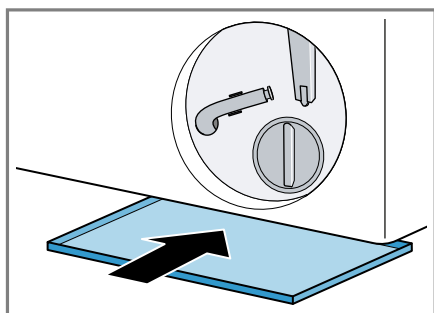

6. Scoateți furtunul de golire din suport.

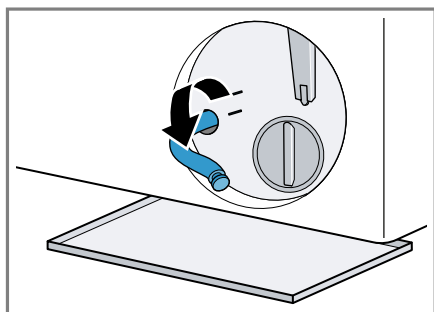

7. **⚠ ATENȚIONARE - Pericol de opărire!** La spălarea la temperaturi înalte, soluția de spălare se înfierbântă.

- Nu atingeți soluția de spălare fierbinte.

Pentru a permite scurgerea apei în vas, scoateți capacul de închidere.

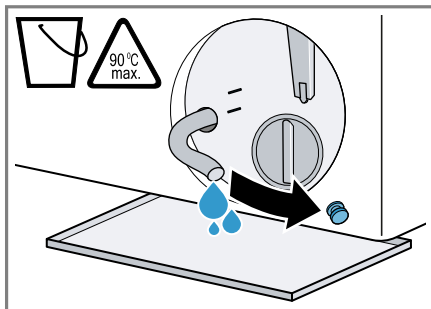

8. Apăsați pe capacul de închidere.

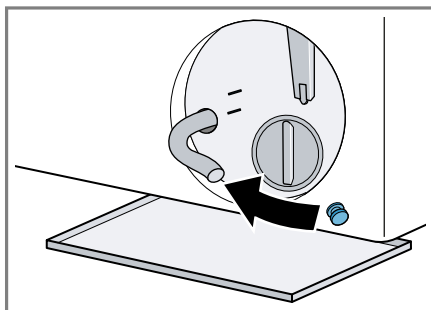

9. Fixați furtunul de golire în suport.

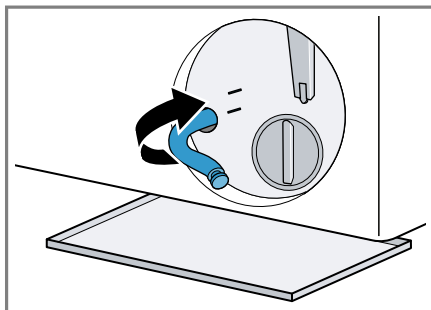

## Curățarea pompei pentru soluția de spălare

**Cerință:** Pompa pentru soluția de spălare este goală. → *Pagina 37*

1. Desfiletați cu atenție capacul pompei astfel încât în pompa pentru soluția de spălare să se afle numai apă reziduală.
  - Depunerile persistente de murdărie pot determina blocarea cartușului de filtru în carcasa pompei. Îndepărtați depunerile de murdărie și scoateți cartușul de filtru.

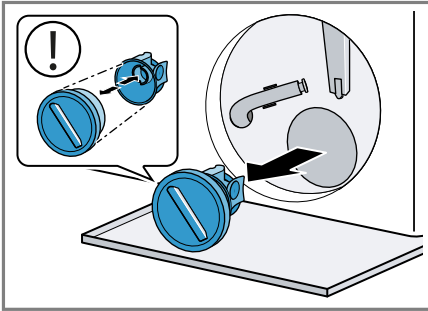

2. Curățați spațiul interior, filetul capului pompei și carcasa pompei.

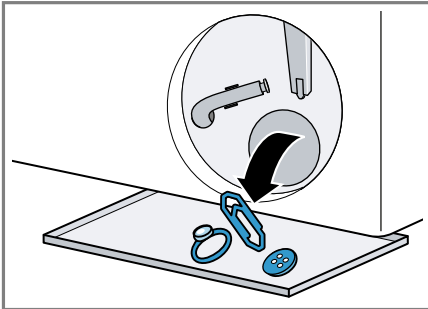

Capacul pompei este alcătuit din două componente care pot dezamblate în vederea curățării.

3. Asigurați-vă că rotorul cu palete al pompei pentru soluția de spălare poate fi rotit.

4. Așezați la loc capacul pompei.
  - Asigurați-vă că componentele capului pompei sunt montate corect.

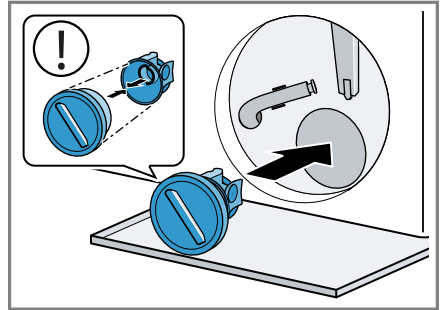

5. Înfiletați capacul pompei până la opritor.

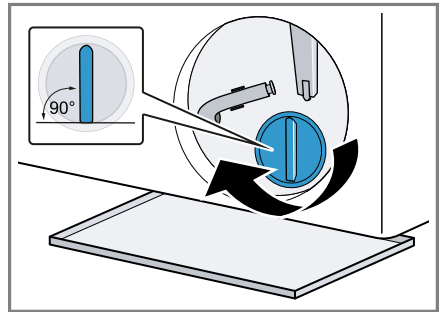

Mânerul capului pompei trebuie să fie poziționat vertical.

6. Așezați clapeta pentru întreținere și închideți-o.

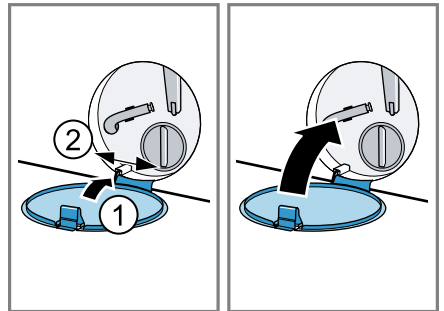

### **Înainte de următoarea spălare**

Pentru a preveni vărsarea detergentului neutilizat în orificiul de scurgere, la următoarea spălare derulați un program adecvat de evacuare după ce goliți pompa pentru soluția de spălare.

1. Deschideți robinetul de apă.

2. Introduceți ștecherul în priză.
3. Porniți aparatul.
4. Turnați o cantitate de un litru de apă în compartimentul II.
5. Selectați un program adecvat pentru evacuare.  
→ "Programe", Pagina 26

## 18 Remediați defecțiunile

Defecțiunile minore pot fi remediate chiar de dumneavoastră. Înainte de a contacta unitatea de service, consultați informațiile privind remedierea defecțiunilor. Astfel evitați cheltuielile inutile.

### AVERTISMENT

#### Pericol de electrocutare!

Reparațiile executate incorect sunt periculoase.



- ▶ Numai personalul de specialitate are permisiunea de a efectua lucrări de reparații la nivelul aparatului.
- ▶ La reparația aparatului trebuie utilizate numai piese de schimb originale.
- ▶ Dacă se deteriorează cablul de racordare la rețea al acestui aparat, acesta trebuie înlocuit de către producător, de către serviciul său pentru clienți sau de către o persoană calificată în mod similar, pentru a evita pericolele.

Defecțiune	Cauzele și remedierea defectelor
Afișajul este stins, iar  <b>Старт/Перезав</b> se aprinde intermitent.	Modul de economisire a energiei este activ. <ul style="list-style-type: none"> <li>▶ Apăsati orice tastă.</li> <li>✓ Afișajul se aprinde din nou.</li> </ul>
"E:30 / -80"	Conducta de evacuare sau furtunul de evacuare a apei este înfundat/ă. <ul style="list-style-type: none"> <li>▶ Curățați conducta de evacuare și furtunul de evacuare a apei.</li> </ul>
	Conducta de evacuare sau furtunul de evacuare a apei este îndoit/ă sau gripat/ă. <ul style="list-style-type: none"> <li>▶ Asigurați-vă că conducta de evacuare și furtunul de evacuare a apei nu sunt îndoite sau gripate.</li> </ul>
	Furtunul de evacuare a apei este instalat la o înălțime prea mare. <ul style="list-style-type: none"> <li>▶ Montați furtunul de evacuare a apei la o înălțime de maximum 1 metru.</li> </ul>
	La furtunul de evacuare a apei este montată o prelungire nepermisă. <ul style="list-style-type: none"> <li>▶ Scoateți prelungirile nepermise de la furtunul de evacuare a apei.</li> <li>→ <i>"Conectarea aparatului", Pagina 15</i></li> </ul>
	Pompa pentru soluția de spălare este înfundată. <ul style="list-style-type: none"> <li>▶ → <i>"Curățarea pompei pentru soluția de spălare", Pagina 37</i></li> </ul>
	Capacul pompei nu este asamblat corect. <ul style="list-style-type: none"> <li>▶ Asamblați corect capacul pompei.</li> </ul>
	Capacul pompei nu este înșurubat complet.

Defecțiune	Cauzele și remedierea defectelor
"E:30 / -80"	<p>▶ Asigurați-vă că capacul pompei este înșurubat complet în aparat. Mânerul capacului pompei trebuie să fie poziționat vertical.</p> <hr/> <p>Cantitatea de detergent este prea mare.</p> <p>▶ Măsură imediată: Amestecați o lingură de balsam cu 0,5 litri de apă și turnați amestecul în compartimentul din stânga (nu se aplică în cazul spălării de articole pentru exterior, articole sport și articole care conțin puf).</p> <p>▶ La următoarea spălare cu aceeași încărcătură, reduceți cantitatea de detergent.</p>
"E:60 / -2B"	<p>Sistemul de control al dezechilibrului a anulat centrifugarea din cauza repartizării neuniforme a rufelor.</p> <p>▶ Introduceți din nou rufele în tambur.</p> <p><b>Notă:</b> Este recomandat să introduceți împreună în tambur atât rufe de dimensiuni mari, cât și mici. Rufe de dimensiuni diferite se distribuie mai bine la centrifugare.</p>
"E:30 / -10" și/sau 	<p>Presiunea apei este redusă. Nu este posibilă remedierea.</p> <hr/> <p>Sita din sistemul de alimentare cu apă este înfundată.</p> <p>▶ Curățați sita din sistemul de alimentare cu apă.</p> <hr/> <p>Robinetul de apă este închis.</p> <p>▶ Deschideți robinetul de apă.</p> <hr/> <p>Furtunul de alimentare cu apă este îndoit sau blocat.</p> <p>▶ Asigurați-vă că furtunul de alimentare cu apă nu este îndoit sau blocat.</p> <hr/> <p>Sistemul de măsurare a nivelului apei este defect.</p> <p><b>Notă:</b> După afișarea mesajului de eroare, aparatul a pornit un proces de evacuare prin pompă.</p> <ol style="list-style-type: none"> <li>1. Mai întâi așteptați aproximativ 5 minute până când procesul de evacuare prin pompă se finalizează.</li> <li>2. Pentru a reseta mesajul de defecțiune, opriți aparatul.</li> <li>3. Reporniți aparatul.</li> <li>4. Dacă mesajul de eroare este afișat din nou, contactați unitatea de service abilitată. → "Serviciul clienți", Pagina 52</li> </ol>

Defecțiune	Cauzele și remedierea defectelor
"E:35 / -10"	<p>Apă în vana de pardoseală.</p> <ul style="list-style-type: none"> <li>▶ Închideți robinetul de apă.</li> <li>▶ Apelați la unitatea de service abilitată. → "Serviciul clienți", Pagina 52</li> </ul> <hr/> <p>Aparatul nu este etanș.</p> <ul style="list-style-type: none"> <li>▶ Închideți robinetul de apă.</li> <li>▶ Apelați la unitatea de service abilitată. → "Serviciul clienți", Pagina 52</li> </ul>
: se aprinde intermitent.	<p>Sistemul de control al tensiunii detectează dacă sub-tensiunea nepermisă.</p> <ul style="list-style-type: none"> <li>▶ Nu este posibilă remedierea.</li> </ul> <p><b>Notă:</b> După stabilizarea alimentării cu tensiune, programul își continuă derularea în mod normal.</p> <hr/> <p>Subtensiunea poate să provoace o prelungire a duratei programului. Nu este posibilă remedierea.</p>
☺ se aprinde.	<p>Temperatură este prea înaltă.</p> <ul style="list-style-type: none"> <li>▶ Așteptați până când temperatura a scăzut.</li> <li>▶ → "Anularea programului", Pagina 33</li> </ul> <hr/> <p>Nivelul apei este prea ridicat.</p> <ul style="list-style-type: none"> <li>▶ Selectați un program adecvat pentru evacuare. → "Programe", Pagina 26</li> </ul>
☺ se aprinde intermitent.	<p>Hubloul nu este închis.</p> <ul style="list-style-type: none"> <li>▶ Închideți hubloul.</li> </ul> <hr/> <p>Sunt rufe prinse în hubloul.</p> <ul style="list-style-type: none"> <li>▶ Scoateți rufe care au fost prinse.</li> </ul>
"E:30/-20"	<p>Cantitatea de detergent este prea mare.</p> <ul style="list-style-type: none"> <li>▶ La următoarea spălare cu aceeași încărcătură, reduceți cantitatea de detergent.</li> </ul> <hr/> <p>S-a introdus o cantitate suplimentară de apă.</p> <ul style="list-style-type: none"> <li>▶ Nu adăugați în mod suplimentar apă în aparat în timpul operării.</li> </ul> <hr/> <p>Supapa magnetică este defectă.</p> <ul style="list-style-type: none"> <li>▶ Apelați la unitatea de service abilitată. → "Serviciul clienți", Pagina 52</li> </ul>
Toate celelalte coduri de eroare.	<p>Deficiențe de funcționare</p> <ul style="list-style-type: none"> <li>▶ Apelați la unitatea de service abilitată. → "Serviciul clienți", Pagina 52</li> </ul>



Defecțiuni	Cauzele și remedierea defectelor
Aparatul nu funcționează.	<p>Fișa de rețea a cablului de alimentare nu este introdusă în priză.</p> <ul style="list-style-type: none"> <li>▶ Conectați aparatul la rețeaua de curent.</li> </ul> <hr/> <p>Siguranța din panoul de siguranțe s-a declanșat.</p> <ul style="list-style-type: none"> <li>▶ Verificați siguranța din panoul de siguranțe.</li> </ul> <hr/> <p>Alimentarea cu curent electric a fost întreruptă.</p> <ul style="list-style-type: none"> <li>▶ Verificați funcționarea iluminării interiorului și altor aparate din încăperea.</li> </ul>
Programul nu pornește.	<p>Tasta <b>▶</b> <b>Старт/Перезав</b> nu a fost apăsată.</p> <ul style="list-style-type: none"> <li>▶ Apăsați pe <b>▶</b> <b>Старт/Перезав</b>.</li> </ul> <hr/> <p>Hubloul nu este închis.</p> <ul style="list-style-type: none"> <li>▶ Închideți hubloul.</li> </ul> <hr/> <p>Sistemul de siguranță împotriva accesului copiilor este activat.</p> <ul style="list-style-type: none"> <li>▶ Dezactivați sistemul de siguranță împotriva accesului copiilor. → "Dezactivarea sistemului de siguranță împotriva accesului copiilor", Pagina 34</li> </ul> <hr/> <p><b>⌚</b> <b>Заверш. через</b> este activat.</p> <ul style="list-style-type: none"> <li>▶ Verificați dacă <b>⌚</b> <b>Заверш. через</b> este activat. → "Taste", Pagina 24</li> </ul> <hr/> <p>Sunt rufe prinse în hubloul.</p> <ul style="list-style-type: none"> <li>▶ Scoateți rufe care au fost prinse.</li> </ul>
Ușa nu se deschide.	<p>Temperatură este prea înaltă.</p> <ul style="list-style-type: none"> <li>▶ Așteptați până când temperatura a scăzut.</li> <li>▶ Anulați programul. → "Anularea programului", Pagina 33</li> </ul> <hr/> <p>Nivelul apei este prea ridicat.</p> <ul style="list-style-type: none"> <li>▶ Selectați un program adecvat pentru evacuare. → "Programe", Pagina 26</li> </ul> <hr/> <p>Pană de curent.</p> <ul style="list-style-type: none"> <li>▶ Deschideți hubloul cu ajutorul sistemului de deblocare de urgență. → "Deblocarea de urgență", Pagina 51</li> </ul>
Soluția de spălare nu este evacuată.	<p>Conducta de evacuare sau furtunul de evacuare a apei este înfundat/ă.</p> <ul style="list-style-type: none"> <li>▶ Curățați conducta de evacuare și furtunul de evacuare a apei.</li> </ul> <hr/> <p>Conducta de evacuare sau furtunul de evacuare a apei este îndoit/ă sau gripat/ă.</p>

Defecțiune	Cauzele și remedierea defectelor
Soluția de spălare nu este evacuată.	<ul style="list-style-type: none"> <li>▶ Asigurați-vă că conducta de evacuare și furtunul de evacuare a apei nu sunt îndoite sau gripate.</li> </ul>
	<p>Pompa pentru soluția de spălare este înfundată.</p> <ul style="list-style-type: none"> <li>▶ → <i>"Curățarea pompei pentru soluția de spălare", Pagina 37</i></li> </ul>
	<p>Furtunul de evacuare a apei este instalat la o înălțime prea mare.</p> <ul style="list-style-type: none"> <li>▶ Montați furtunul de evacuare a apei la o înălțime de maximum 1 metru.</li> </ul>
	<p>Capacul pompei nu este asamblat corect.</p> <ul style="list-style-type: none"> <li>▶ Asamblați corect capacul pompei.</li> </ul>
	<p>Cantitatea de detergent este prea mare.</p> <ul style="list-style-type: none"> <li>▶ Măsură imediată: Amestecați o lingură de balsam cu 0,5 litri de apă și turnați amestecul în compartimentul din stânga (nu se aplică în cazul spălării de articole pentru exterior, articole sport și articole care conțin puf).</li> <li>▶ La următoarea spălare cu aceeași încărcătură, reduceți cantitatea de detergent.</li> </ul>
	<p>La furtunul de evacuare a apei este montată o prelungire nepermisă.</p> <ul style="list-style-type: none"> <li>▶ Scoateți prelungirile nepermise de la furtunul de evacuare a apei. → <i>"Conectarea aparatului", Pagina 15</i></li> </ul>
	<p>Capacul pompei nu este înșurubat complet.</p> <ul style="list-style-type: none"> <li>▶ Asigurați-vă că capacul pompei este înșurubat complet în aparat. Mânerul capacului pompei trebuie să fie poziționat vertical.</li> </ul>
Apa nu se scurge. Detergentul nu ajunge în interiorul tamburului.	<p>Tasta  <b>Старт/Перезав</b> nu a fost apăsată.</p> <ul style="list-style-type: none"> <li>▶ Apăsați pe  <b>Старт/Перезав</b>.</li> </ul>
	<p>Sita din sistemul de alimentare cu apă este înfundată.</p> <ul style="list-style-type: none"> <li>▶ Curățați sita din sistemul de alimentare cu apă.</li> </ul>
	<p>Robinetul de apă este închis.</p> <ul style="list-style-type: none"> <li>▶ Deschideți robinetul de apă.</li> </ul>
	<p>Furtunul de alimentare cu apă este îndoit sau blocat.</p> <ul style="list-style-type: none"> <li>▶ Asigurați-vă că furtunul de alimentare cu apă nu este îndoit sau blocat.</li> </ul>

Defecțiune	Cauzele și remedierea defectelor
Mai multe încercări de centrifugare.	<p>Sistemul de control al centrifugării compensează dezechilibrul prin distribuirea repetată a rufelor.</p> <ul style="list-style-type: none"> <li>▶ Nu este o defecțiune - nu sunt necesare intervenții.</li> </ul> <p><b>Notă:</b> Este recomandat ca la încărcare să introduceți împreună în tambur atât rufe de dimensiuni mari, cât și mici. Rufe de dimensiuni diferite se distribuie mai bine la centrifugare.</p>
Durata programului se modifică în timpul procesului de spălare.	<p>Desfășurarea programului este optimizată electronic. Acest lucru poate duce la modificarea duratei programului.</p> <ul style="list-style-type: none"> <li>▶ Nu este o defecțiune - nu sunt necesare intervenții.</li> </ul> <p>Sistemul de control al centrifugării compensează dezechilibrul prin distribuirea repetată a rufelor.</p> <ul style="list-style-type: none"> <li>▶ Nu este o defecțiune - nu sunt necesare intervenții.</li> </ul> <p><b>Notă:</b> Este recomandat ca la încărcare să introduceți împreună în tambur atât rufe de dimensiuni mari, cât și mici. Rufe de dimensiuni diferite se distribuie mai bine la centrifugare.</p>
Apa din tambur nu este vizibilă.	<p>Sistemul de control al spumei pornește o clătire dacă se formează prea multă spumă.</p> <ul style="list-style-type: none"> <li>▶ Nu este o defecțiune - nu sunt necesare intervenții.</li> </ul>
Apa din tambur nu este vizibilă.	<p>Apa se află sub zona vizibilă.</p> <ul style="list-style-type: none"> <li>▶ Nu este o defecțiune - nu sunt necesare intervenții.</li> <li>▶ Nu adăugați în mod suplimentar apă în aparat în timpul operării.</li> </ul>
Tamburul trepidează după pornirea programului.	<p>Cauza este o testare internă a motorului.</p> <ul style="list-style-type: none"> <li>▶ Nu este o defecțiune - nu sunt necesare intervenții.</li> </ul>
În compartimentul ☼ se află apă reziduală.	<p>Caseta din compartimentul ☼ este blocată.</p> <ul style="list-style-type: none"> <li>▶ → <i>"Curățarea sertarului pentru detergent"</i>, Pagina 36</li> </ul>
Vibrații și deplasări ale aparatului în timpul centrifugării.	<p>Aparatul este îndreptat corect.</p> <ul style="list-style-type: none"> <li>▶ → <i>"Îndreptarea aparatului"</i>, Pagina 16</li> </ul> <p>Picioarele aparatului nu sunt fixate.</p> <ul style="list-style-type: none"> <li>▶ Fixați picioarele aparatului. → <i>"Îndreptarea aparatului"</i>, Pagina 16</li> </ul> <p>Siguranțele pentru transport nu sunt scoase.</p> <ul style="list-style-type: none"> <li>▶ → <i>"Îndepărtarea siguranțelor de transport"</i>, Pagina 14.</li> </ul>

Defecțiune	Cauzele și remedierea defectelor
Tamburul se rotește, însă apa nu se scurge.	<p>Funcția de detectare a încărcăturii este activă.</p> <ul style="list-style-type: none"> <li>▶ Nu este o defecțiune, nu sunt necesare intervenții.</li> </ul> <p><b>Notă:</b> Funcția de detectare a încărcăturii poate avea o durată de până la 2 minute.</p>
Formare a unei cantități mari de spumă.	<p>Cantitatea de detergent este prea mare.</p> <ul style="list-style-type: none"> <li>▶ Măsură imediată: Amestecați o lingură de balsam cu 0,5 litri de apă și turnați amestecul în compartimentul din stânga (nu se aplică în cazul spălării de articole pentru exterior, articole sport și articole care conțin puf).</li> <li>▶ La următoarea spălare cu aceeași încărcătură, reduceți cantitatea de detergent.</li> </ul>
Turația înaltă de centrifugare nu a fost atinsă.	<p>A fost setată o turație de centrifugare prea mică.</p> <ul style="list-style-type: none"> <li>▶ La următorul proces de spălare setați o turație de centrifugare mai mare.</li> </ul> <hr/> <p> <b>Легке прасування</b> este activat.</p> <ul style="list-style-type: none"> <li>▶ Selectați un program corespunzător pentru tipul de material textil introdus în aparat.</li> </ul> <hr/> <p>Sistemul de control al excentrării egalizează excentrarea reducând turația de centrifugare.</p> <ul style="list-style-type: none"> <li>▶ Introduceți din nou rufele în tambur.</li> </ul> <p><b>Notă:</b> Este recomandat să introduceți împreună în tambur atât rufe de dimensiuni mari, cât și mici. Rufe de dimensiuni diferite se distribuie mai bine la centrifugare.</p> <ul style="list-style-type: none"> <li>▶ Porniți programul <b>Віджимання</b>.</li> </ul>
Programul de centrifugare nu pornește.	<p>Conducta de evacuare sau furtunul de evacuare a apei este înfundat/ă.</p> <ul style="list-style-type: none"> <li>▶ Curățați conducta de evacuare și furtunul de evacuare a apei.</li> </ul> <hr/> <p>Conducta de evacuare sau furtunul de evacuare a apei este îndoit/ă sau gripat/ă.</p> <ul style="list-style-type: none"> <li>▶ Asigurați-vă că conducta de evacuare și furtunul de evacuare a apei nu sunt îndoite sau gripate.</li> </ul> <hr/> <p>Sistemul de control al dezechilibrului a anulat centrifugarea din cauza repartizării neuniforme a rufelor.</p> <ul style="list-style-type: none"> <li>▶ Introduceți din nou rufele în tambur.</li> </ul> <p><b>Notă:</b> Este recomandat să introduceți împreună în tambur atât rufe de dimensiuni mari, cât și mici. Rufe de dimensiuni diferite se distribuie mai bine la centrifugare.</p>

Defecțiune	Cauzele și remedierea defectelor
Programul de centrifugare nu pornește.	▶ Porniți programul <b>Віджимання</b> .
Zgomoz de huruit.	Apa este presurizată și distribuită în sertarul pentru detergent. ▶ Nu este o defecțiune - Acesta este un zgomot de funcționare normal.
Zgomote puternice în timpul centrifugării.	Aparatul este îndreptat corect. ▶ → <i>"Îndreptarea aparatului", Pagina 16</i> Picioarele aparatului nu sunt fixate. ▶ Fixați picioarele aparatului. → <i>"Îndreptarea aparatului", Pagina 16</i> Siguranțele pentru transport nu sunt scoase. ▶ → <i>"Îndepărtarea siguranțelor de transport", Pagina 14.</i>
Zgomot de zdrăngănit, zăngănit în pompa pentru soluția de spălare.	În interiorul pompei pentru soluția de spălare au pătruns corpuri străine. ▶ → <i>"Curățarea pompei pentru soluția de spălare", Pagina 37</i>
Zgomot de foșnitor de aspirare, ritmic.	Pompa pentru soluția de spălare este activă, soluția de spălare este eliminată prin pompare. ▶ Nu este o defecțiune - Acesta este un zgomot de funcționare normal.
Articolele vestimentare se șifonează.	Turația de centrifugare este prea înaltă. ▶ La următorul proces de spălare setați o turație de centrifugare mai mică. Volumul încărcăturii este prea mare. ▶ La următorul proces de spălare, reduceți volumul încărcăturii. A fost setat un program greșit pentru tipul respectiv de material textil. ▶ Selectați un program corespunzător pentru tipul de material textil introdus în aparat.
Detergentul sau balsamul picură de pe garnitură și se acumulează pe ușa sau în pliuul garniturii.	Prea mult detergent sau balsam în sertarul pentru detergent. ▶ Atunci când dozați detergentul lichid și balsamul, aveți grijă să nu depășiți marcajul din interiorul sertarului pentru detergent.

Defecțiune	Cauzele și remedierea defectelor
Rezultatul centrifugării nu este satisfăcător. Rufe sunt ude/prea umede.	<p>A fost setată o turație de centrifugare prea mică.</p> <ul style="list-style-type: none"> <li>▶ La următorul proces de spălare setați o turație de centrifugare mai mare.</li> <li>▶ Porniți programul <b>Віджимання</b>.</li> </ul>
	<p> <b>Легке прасування</b> este activat.</p> <ul style="list-style-type: none"> <li>▶ Selectați un program corespunzător pentru tipul de material textil introdus în aparat.</li> </ul>
	<p>Conducta de evacuare sau furtunul de evacuare a apei este înfundat/ă.</p> <ul style="list-style-type: none"> <li>▶ Curățați conducta de evacuare și furtunul de evacuare a apei.</li> </ul>
	<p>Conducta de evacuare sau furtunul de evacuare a apei este îndoit/ă sau gripat/ă.</p> <ul style="list-style-type: none"> <li>▶ Asigurați-vă că conducta de evacuare și furtunul de evacuare a apei nu sunt îndoite sau gripate.</li> </ul>
	<p>Sistemul de control al dezechilibrului a anulat centrifugarea din cauza repartizării neuniforme a rufelor.</p> <ul style="list-style-type: none"> <li>▶ Introduceți din nou rufe în tambur.</li> </ul> <p><b>Notă:</b> Este recomandat să introduceți împreună în tambur atât rufe de dimensiuni mari, cât și mici. Rufe de dimensiuni diferite se distribuie mai bine la centrifugare.</p> <ul style="list-style-type: none"> <li>▶ Porniți programul <b>Віджимання</b>.</li> </ul>
	<p>Sistemul de control al excentrării egalizează excentrația reducând turația de centrifugare.</p> <ul style="list-style-type: none"> <li>▶ Introduceți din nou rufe în tambur.</li> </ul> <p><b>Notă:</b> Este recomandat să introduceți împreună în tambur atât rufe de dimensiuni mari, cât și mici. Rufe de dimensiuni diferite se distribuie mai bine la centrifugare.</p> <ul style="list-style-type: none"> <li>▶ Porniți programul <b>Віджимання</b>.</li> </ul>
Reziduuri de detergent pe rufe umede.	<p>Detergentul poate conține reziduuri insolubile în apă, care se depun pe rufe.</p> <ul style="list-style-type: none"> <li>▶ Porniți programul <b>Ополіскування</b> .</li> </ul>
Reziduuri de detergent pe rufe uscate.	<p>Detergentul poate conține reziduuri insolubile în apă, care se depun pe rufe.</p> <ul style="list-style-type: none"> <li>▶ Periați rufe după spălare și uscare.</li> </ul>

Defecțiune	Cauzele și remedierea defectelor
Se scurge apă de la furtunul de alimentare cu apă.	<p>Furtunul de alimentare cu apă nu este racordat corect/ferm.</p> <ol style="list-style-type: none"> <li>1. Racordați corect furtunul de alimentare cu apă. → <i>"Racordarea furtunului de alimentare cu apă", Pagina 15</i></li> <li>2. Strângeți ferm îmbinarea.</li> </ol>
Se scurge apă de la furtunul de evacuare a apei.	<p>Furtunul de evacuare a apei este deteriorat.</p> <ul style="list-style-type: none"> <li>▶ Înlocuiți furtunul de evacuare a apei.</li> </ul> <p>Furtunul de evacuare a apei nu este racordat corect.</p> <ul style="list-style-type: none"> <li>▶ Racordați corect furtunul de evacuare a apei. → <i>"Modalitățile de racordare la sistemul de evacuare a apei", Pagina 15</i></li> </ul>
În interiorul aparatului s-au format depuneri.	<p>Umiditatea și resturile de detergent pot favoriza dezvoltarea de bacterii.</p> <ul style="list-style-type: none"> <li>▶ → <i>"Curățarea tamburului", Pagina 36</i></li> <li>▶ Când nu utilizați aparatul, lăsați deschise hubloul și sertarul pentru detergent astfel încât apa reziduală să se poată evapora.</li> </ul>
<p>După finalizarea programului </p> <p><b>Відпарювання</b>, pe rufele din fibre textile se formează urme de umiditate.</p>	<p>Picăturile de apă din tambur sau de pe hubloul umezit rufele din fibre textile. Picăturile sunt cauzate fie de aburul condensat, fie de umiditatea reziduală a programului de spălare anterior.</p> <ul style="list-style-type: none"> <li>▶ Călcați rufele din fibre textile sau atârnați-le pe umezașe pentru a se usca.</li> </ul>
Balsamul de rufe rămâne în sertarul pentru detergent.	<p>Utilizarea balsamului de rufe nu este prevăzută pentru programul selectat.</p> <ul style="list-style-type: none"> <li>▶ Înainte de pornirea ciclului de spălare, verificați dacă programul selectat este compatibil cu utilizarea balsamului de rufe. → <i>"Programe", Pagina 26</i></li> </ul>
Se scurge apă pe sub hubloul.	<p>Hubloul este murdar sau manșonul provoacă o neetanșitate.</p> <ul style="list-style-type: none"> <li>▶ Curățați hubloul și manșonul.</li> </ul>

## 18.1 Deblocarea de urgență

### Deblocarea hubloului

**Cerință:** Pompa pentru soluția de spălare este goală. → *Pagina 37*

- ATENȚIE!** Apa care se scurge poate duce la pagube materiale.
- Nu deschideți hubloul dacă apa este vizibilă prin acesta.  
Trageți în jos mecanismul de deblocare de urgență cu ajutorul unei scule și eliberați-l.

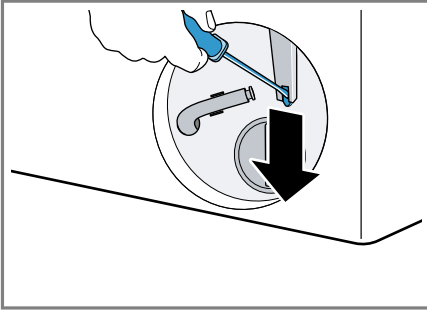

- ✓ Sistemul de blocare a hubloului este deblocat.
- Introduceți și blocați clapeta pentru întreținere.
  - Închideți clapeta pentru întreținere.

## 19 Transport, depozitare și eliminare

### 19.1 Demontarea aparatului

- Închideți robinetul de apă.
- Goliți furtunul de alimentare cu apă.
- Deconectați aparatul.  
→ *"Deconectarea aparatului", Pagina 33*
- Scoateți din priză ștecherul aparatului.

- Evacuați soluția de spălare.  
→ *"Curățarea pompei pentru soluția de spălare", Pagina 37*
- Demontați furtunurile.

### 19.2 Fixarea siguranțelor de transport

Pentru a preveni deteriorarea aparatului în timpul transportului, asigurați-l cu siguranțele de transport.

- Scoateți cele 4 capace cu ajutorul unei șurubelnițe.

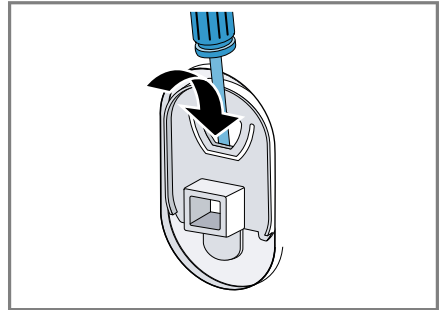

- Păstrați capacele.
- Montați cele 4 siguranțe de transport.  
→ *"Îndepărtarea siguranțelor de transport", Pagina 14*

### 19.3 Repunerea în funcțiune a aparatului

- Pentru informații suplimentare, consultați  
→ *"Instalarea și conectarea", Pagina 13* și  
→ *"Pornirea procesului de evacuare a apei reziduale", Pagina 20.*

## 19.4 Predarea aparatului vechi

Datorită reciclării ecologice se pot re-folosi materii prime valoroase.

### AVERTISMENT

#### **Pericol de afectare a sănătății!**

Copii se pot închide în mașină și astfel își pot pune viața în pericol.

- ▶ Nu instalați aparatul în spatele unei uși batante, care să blocheze sau să împiedice deschiderea ușii aparatului.
- ▶ În cazul aparatelor scoase din uz, scoateți din priză ștecherul cablului de alimentare electrică, apoi tăiați cablul de alimentare electrică și distrugeți sistemul de blocare a hubloului aparatului astfel încât hubloul aparatului să nu mai poată fi blocat.

1. Scoateți ștecherul cablului de racordare la rețea din priză.
2. Separați cablul de alimentare.
3. Eliminați în mod ecologic aparatul.

Informații despre modalitățile curente de eliminare ecologică a aparatelor pot fi obținute de la distribuitorii comerciali de specialitate, dar și de la primăria sau administrația locală.



Acest aparat este marcat corespunzător directivei europene 2012/19/UE în privința aparatelor electrice și electronice vechi (waste electrical and electronic equipment – WEEE). Directiva prescrie cadrul pentru o preluare înapoi, valabilă în întreaga UE, și valorificarea aparatelor vechi.

---

## 20 Serviciul clienți

Pentru informații detaliate despre perioada și condițiile de garanție din țara dumneavoastră, adresați-vă serviciului de asistență pentru clienți, distribuitorului local sau accesați site-ul nostru web.

Dacă apelați la Serviciul pentru clienți, trebuie să menționați numărul de identificare a produsului (E-Nr.) și numărul de fabricație (FD) al aparatului dumneavoastră.

Datele de contact ale serviciului pentru clienți le găsiți în lista atașată a unităților de service pentru clienți sau pe pagina noastră de internet.

### 20.1 Numărul de produs (Nr. E) și numărul de fabricație (FD)

Numărul produsului (Nr. E) și numărul de fabricație (FD) se găsesc pe plăcuța de tip a aparatului.

În funcție de model, plăcuța cu date tehnice se află:

- pe partea interioară a hubloului.
- pe partea interioară a clapetei de întreținere.
- pe partea posterioară a aparatului.

Pentru găsi rapid și ușor datele aparatului dvs. și numărul de telefon al serviciului pentru clienți le puteți nota undeva să le aveți la îndemână.

### 20.2 Garanția AQUA-STOP

Suplimentar la cerințele de garanție față de vânzătorul din contractul de cumpărare și suplimentar la garanția producătorului noi plătim despăgubiri în următoarele condiții.

- Dacă o pagubă de apă a fost produsă de o deficiență a sistemului nostru Aqua-Stop, atunci noi despăgubim daunele utilizatorilor parti-









culari. Pentru a asigura siguranța apei aparatul trebuie să fie racordat la rețeaua de curent.

- Garanția de răspundere este valabilă pe toată durata de viață a aparatului.
- Premisă a dreptului de garanție este ca aparatul cu Aqua-Stop să fie instalat și racordat corespunzător instrucțiunii noastre; ea include și prelungirea Aqua-Stop (accesoriu original) care trebuie să fie montată în mod profesional. Garanția acordată de noi nu se extinde și asupra defecțiunilor la conducte sau armături până la racordul sistemului AquaStop la robinetul de apă.
- Aparatele cu Aqua-Stop nu trebuie de regulă să fie supravegheate în timpul funcționării și nici nu trebuie asigurate după aceea prin închiderea robinetului de apă. Numai în cazul unei absențe mai îndelungate din locuința dumneavoastră, de exemplu în cazul unui concediu de câteva săptămâni, robinetul de apă trebuie închis.

## 21 Valori de consum

Valorile de consum prezentate sunt aproximative.

Valorile se abat de la valorile indicate în funcție de presiunea apei, duritatea apei, temperatura apei de admisie, temperatura camerei, tipul de rufe, cantitatea de rufe și gradul de murdărie a acestora, detergentul utilizat, fluctuațiile tensiunii din rețea și setările selectate.

Program	Temperatura (°C)	Încărcare (kg)	Consum de energie (kWh) <sup>1</sup>	Consum de apă (l) <sup>1</sup>	Durata programului (h:min) <sup>1</sup>
Бавовна 	20	10,0	0,350	88,0	3:15
Бавовна 	40	10,0	1,200	88,0	3:15
Бавовна 	60	10,0	1,450	88,0	3:15
Синтетика 	40	4,0	0,770	62,0	2:29
Зміш. тканини  	40	4,0	0,620	42,0	1:00
Делікатне прання/ Шовк 	30	2,0	0,210	36,0	0:39
 Вовна 	30	2,0	0,250	48,0	0:40

<sup>1</sup> Valorile au fost emise conform versiunii valabile a standardului IEC60456

## 22 Date tehnice

Înălțime aparat	84,5 cm
Lățime aparat	59,8 cm
Adâncimea aparatului	58,8 cm
Adâncimea aparatului cu ușa închisă	63,2 cm
Adâncimea aparatului cu ușa deschisă	104,9 cm
Greutate	76,3 kg
Cantitate maximă de încărcare	10,0 kg
Tensiune din rețea	220-240 V, 50-60 Hz

 Protecție minimă la instalare	10 A
Putere nominală	2300 W
Presiunea apei	<ul style="list-style-type: none"> <li>■ Minimum: 100 kPa (1 bar)</li> <li>■ Maximum: 1000 kPa (10 bari)</li> </ul>
Lungimea furtunului de alimentare cu apă	150 cm
Lungimea furtunului de evacuare a apei	150 cm
Lungime cablu de alimentare electrică	160 cm





## Thank you for buying a Bosch Home Appliance!

Register your new device on MyBosch now and profit directly from:

- **Expert tips & tricks for your appliance**
- **Warranty extension options**
- **Discounts for accessories & spare-parts**
- **Digital manual and all appliance data at hand**
- **Easy access to Bosch Home Appliances Service**

Free and easy registration – also on mobile phones:

**[www.bosch-home.com/welcome](http://www.bosch-home.com/welcome)**



## Looking for help? You'll find it here.

Expert advice for your Bosch home appliances, help with problems or a repair from Bosch experts.

Find out everything about the many ways Bosch can support you:

**[www.bosch-home.com/service](http://www.bosch-home.com/service)**

Contact data of all countries are listed in the attached service directory.

**BSH Hausgeräte GmbH**

Carl-Wery-Straße 34

81739 München, GERMANY

[www.bosch-home.com](http://www.bosch-home.com)

A Bosch Company



**9001817297** (021219)

ro