



BOSCH



Зарегистрируйте
свое новое
устройство на MyBosch
сейчас и получите
бесплатные
преимущества:
[bosch-home.com/
welcome](https://bosch-home.com/welcome)

Сушилка для белья

WTG86401OE

ru Инструкция по эксплуатации и установке

Сушилка для белья

Вы выбрали сушилку для белья марки Bosch.

Пожалуйста, перед ее использованием прочтите предложенные документы, это займет всего пару минут.

В целях обеспечения соответствия высоким требованиям к качеству марки Bosch каждая машина, выпускаемая на нашем заводе, проходит тщательную проверку на правильность функционирования и безупречность состояния.

Дополнительную информацию о продукции, принадлежностях, запасных деталях и сервисном обслуживании можно найти на нашем интернет-сайте www.bosch-home.com или, обратившись в наши сервисные центры.

Если инструкция по эксплуатации и установке описывает различные модели, то в соответствующих местах указывается на различия.



Перед вводом сушилки в эксплуатацию следует внимательно прочесть эту инструкцию по эксплуатации и установке!



Правила отображения

⚠ Предупреждение!

Комбинация данного символа и сигнального слова указывает на потенциально опасную ситуацию. Несоблюдение может стать причиной тяжелых травм и даже смерти.

Внимание!

Данное сигнальное слово указывает на потенциально опасную ситуацию. Несоблюдение может нанести ущерб материальным ценностям и окружающей среде.

Указание/рекомендация

Указания по оптимальному использованию прибора/полезная информация.

1. 2. 3. / a) b) c)

Пошаговые действия отображаются посредством цифр либо букв.

■ / -

Перечисления отображаются посредством клетки либо дефиса.

Содержание

	Использование по назначению 4		Управление прибором 29
	Указания по технике безопасности 4		Загрузка белья и включение сушильной машины 29
	Дети/взрослые/домашние животные . . 5		Корзина для сушки шерсти 29
	Установка 6		Сушка с использованием корзины для сушки шерсти 30
	Эксплуатация 9		Установка программы 31
	Обслуживание/уход 12		Запуск программы 31
	Охрана окружающей среды . . 14		Процесс выполнения программы . . 32
	Упаковка/Отслуживший прибор 14		Изменение программы или дозагрузка белья 32
	Рекомендации по экономичной эксплуатации 14		Прерывание программы 32
	Установка и подключение . . . 15		Окончание программы 32
	Комплект поставки 15		Извлечение белья и выключение сушильной машины 33
	Установка и подключение сушильной машины 15		Очистка ворсового фильтра 33
	Дополнительные принадлежности . . 16		Опорожнение резервуара для конденсата 34
	Транспортировка и защита от замерзания 17		Установка сигнала и регулировка силы тока 35
	Слив конденсата 18		Очистка 36
	Кратко о самом важном 20		Очистка сушильной машины и панели управления 36
	Знакомство с прибором 21		Очистка теплообменника 36
	Сушильная машина 21		Очистка датчика влажности 38
	Панель управления 22		Что делать в случае неисправности? 39
	Дисплей 23		Сервисная служба 41
	Стирка 24		Нормы расхода 42
	Подготовка белья 24		Таблица значений расхода 42
	Сортировка белья в соответствии с указаниями 25		Самые эффективные программы для текстильных изделий из хлопка . 43
	Программы и клавиши 26		Технические характеристики . . 44
	Программы 26		
	Клавиши 28		



Использование по назначению

- Данный прибор предназначен для использования только в домашнем хозяйстве.
- Не устанавливайте или не используйте стиральную машину на открытом воздухе и/или в помещениях, где существует угроза замерзания. Оставшаяся в стиральной машине вода может замёрзнуть и привести к повреждению машины. Замёрзшие шланги могут разорваться/растрескаться.
- Данный прибор может использоваться для сушки и освежения только обычного белья, к которому относятся постиранные в воде изделия, подходящие для сушки в сушильной машине (см. ярлык на изделии). Использование прибора для других целей, находящихся за рамками надлежащего использования, запрещается.
- Данный прибор предназначен для использования на высоте максимум 4000 метров над уровнем моря.

Перед включением прибора:

Проверьте прибор на отсутствие видимых повреждений. Никогда не используйте повреждённый прибор. Обращайтесь с рекламациями к вашему дилеру или в нашу сервисную службу.

Прочитайте внимательно инструкцию по эксплуатации и установке, а также всю прилагаемую к стиральной машине документацию информационного содержания и действуйте в соответствии с приведёнными там указаниями.

Сохраните документацию для дальнейшего использования или для следующего владельца.



Указания по технике безопасности

Следующие предупреждения и правила техники безопасности предусмотрены, чтобы защитить вас от травм и материального ущерба.

Тем не менее, при установке, очистке, обслуживании и эксплуатации прибора всегда следует соблюдать необходимые меры предосторожности.

Дети/взрослые/домашние животные

Предупреждение

Опасно для жизни!

Не позволяйте детям или лицам, которые не могут оценить степень опасности при использовании прибора, эксплуатировать прибор, поскольку это опасно для жизни и может стать причиной травм. Обратите внимание:

- Дети до 8 лет, лица с ограниченными физическими, умственными и психическими возможностями, а также лица, не обладающие достаточными знаниями о приборе, могут использовать прибор только под присмотром лиц, ответственных за их безопасность, или после подробного инструктажа и осознания всех опасностей, связанных с эксплуатацией прибора.
- Не разрешайте детям играть с прибором.
- Не позволяйте детям выполнять работы по очистке или техническому обслуживанию прибора без присмотра ответственных за их безопасность лиц.

- Не подпускайте детей младше 3 лет и домашних животных близко к прибору.
- Не оставляйте около прибора без присмотра детей или лиц, которые не могут оценить степень опасности.

Предупреждение

Опасно для жизни!

Дети могут оказаться запертыми внутри прибора и подвергнуть свою жизнь опасности.

- Не устанавливайте прибор за дверь, если она будет мешать свободному открыванию дверцы прибора.
- Отслужившую машину отключите от сети, **затем** отрежьте сетевой шнур и сломайте замок дверцы прибора.

Предупреждение

Опасность удушья!

Дети могут во время игры завернуться в упаковку, плёнку и части упаковки или натянуть их себе на голову и задохнуться.

Не позволяйте детям играть с упаковкой, плёнкой и частями упаковки.

Предупреждение

Опасность отравления!

Моющие средства и средства по уходу могут в случае проглатывания вызвать отравление.

При случайном проглатывании обратитесь за медицинской помощью. Храните моющие средства и средства по уходу в недоступном для детей месте.

Предупреждение

Раздражение глаз/кожи!

В случае попадания в глаза или на кожу моющих средств или средств по уходу возможно сильное раздражение.

Если моющее средство или средства по уходу попали на глаза/кожу, тщательно промойте их водой. Храните моющие средства и средства по уходу в недоступном для детей месте.

Установка

Предупреждение

Опасность поражения электрическим током/возгорания/повреждения материала/повреждения машины!

Если машина установлена неправильно, это может быть опасно. Убедитесь в следующем:

- Напряжение в электросети в штепсельной розетке должно соответствовать номинальному напряжению, указанному на машине (на заводской табличке). Общая потребляемая мощность и расчётный ток предохранителей указаны на заводской табличке прибора.
- Нельзя подключать прибор через внешнее переключающее устройство, такое как таймер, или подключать к электроцепи, регулярно подключаемой или отключаемой энергетической компанией.
- Вилка и розетка с защитным контактом должны соответствовать друг другу, и система заземления должна быть правильно смонтирована.

- При установке необходимо использовать провода с надлежащим поперечным сечением.
- Сетевая вилка должна быть всегда в открытом доступе. Если это не представляется возможным, для того, чтобы соблюсти соответствующие правила техники безопасности, переключатель (всеполюсный выключатель) должен быть встроен в стационарное оборудование в соответствии с правилами установки электрооборудования.
- В случае применения устройства защитного отключения используется только тип с таким обозначением: . Только это обозначение гарантирует соблюдение действующих в настоящее время предписаний.

 Предупреждение
Опасность поражения электрическим током/возгорания/повреждения материала/повреждения машины!

Изменение или повреждение сетевого шнура прибора может вызвать поражение током, короткое замыкание или возгорание вследствие перегрева.

Нельзя, чтобы сетевой шнур был согнут, зажат или изменён, а также соприкасался с какими-либо источниками тепла.

 Предупреждение
Опасность возгорания/повреждение материала/повреждение прибора!

Использование удлинителей или тройников может вызвать возгорание вследствие перегрева или короткое замыкание.

Подключайте прибор к сети непосредственно через правильно установленную розетку с заземляющим контактом. Не используйте удлинители, тройники или разветвители.

⚠ Предупреждение
**Опасность травмирования/
материального ущерба/
повреждения прибора!**

- Во время работы прибор может вибрировать или перемещаться, что может стать причиной травм или повреждения оборудования.
Установите прибор на чистой, ровной и прочной поверхности, с помощью регулируемых ножек установите его ровно, используя уровень для выравнивания.
- Неправильная установка данного прибора на стиральной машине может привести к травмированию, материальному ущербу и/или повреждению прибора. При установке данного прибора на стиральной машине она должна иметь, как минимум, такую же глубину и ширину, как и прибор, и, при необходимости, должна быть зафиксирована на месте с помощью соответствующего комплекта креплений.
→ *Страница 16*
Прибор ДОЛЖЕН быть зафиксирован с помощью комплекта креплений. Установка прибора другим способом запрещена.

- При поднятии или перемещении прибора за выступающие детали (например, за дверцу загрузочного люка) они могут сломаться и стать причиной травм. Не перемещайте прибор, держа его за выступающие части.

⚠ Предупреждение
Опасность травмирования!

- Прибор очень тяжёлый. При поднятии прибора существует опасность травмирования в связи с его большим весом. Не поднимайте прибор в одиночку.
- Острые кромки прибора могут травмировать ваши руки. Старайтесь не прикасаться к острым кромкам прибора. Для поднятия прибора используйте защитные перчатки.
- В результате ненадлежащей прокладки шлангов и проводов существует опасность спотыкания и травмирования. Прокладывайте шланги и провода таким образом, чтобы о них никто не спотыкался.

Эксплуатация

Предупреждение

Опасность взрыва/ возгорания!

Бельё, контактировавшее с растворителями, маслом, воском, средством для удаления воска, краской, смазкой или пятновыводителем, может загореться во время сушки в машине или даже привести к взрыву машины. Поэтому помните:

- Перед стиркой в машине тщательно прополощите бельё в тёплой воде с моющим средством.
- Не помещайте бельё в данную машину для сушки, если оно перед этим не было выстирано.
- Не используйте машину, если для очистки белья использовались промышленные химикаты.

Предупреждение

Опасность взрыва/ возгорания!

- Если какой-либо материал остается в ворсовом фильтре, это может привести к воспламенению во время цикла сушки или даже стать причиной возгорания машины или взрыва.
Регулярно производите очистку ворсового фильтра.
- Некоторые предметы могут загореться во время сушки и даже вызвать возгорание или взрыв машины.
Выньте из карманов зажигалки и спички.
- Если в воздухе вокруг машины есть угольная пыль или мука, она может вызвать взрыв.
Во время работы машины область вокруг неё должна содержаться в чистоте.

⚠ Предупреждение
**Опасность возгорания/
нанесения материального
ущерба/повреждения
прибора!**

Если программа прерывается до завершения цикла сушки, бельё не успевает достаточно остыть и может загореться или нанести материальный ущерб либо вызвать повреждение машины.

- Во время последней фазы сушки бельё в барабане не нагревается (цикл охлаждения). Это гарантирует то, чтобы оно оставалось при температуре, при которой оно не может быть повреждено.
- Не выключайте машину, пока не завершится цикл сушки, в противном случае все предметы белья необходимо немедленно извлечь из барабана и расправить (для улучшения теплоотдачи).

⚠ Предупреждение
**Опасность отравления/
нанесения материального
ущерба!**

Конденсат не предназначен для питья и может быть загрязнён ворсом. Образовавшийся конденсат может быть опасен для здоровья и может причинить материальный ущерб. Не пейте его и не используйте повторно.

⚠ Предупреждение
Опасность отравления!
Использование средств для очистки, в состав которых входят растворители, например, промывочный бензин, может привести к образованию ядовитых паров. Не используйте чистящие средства, содержащие растворители.

Предупреждение

Опасность травмирования!

- Если опереться или сесть на открытую дверцу загрузочного люка, прибор может опрокинуться и стать причиной травм. Не опирайтесь на открытую дверцу загрузочного люка.
- Если встать на верхнюю крышку прибора, крышка может сломаться и стать причиной травм. Не становитесь на корпус прибора.
- Не стоит помещать руки в ещё вращающийся барабан: это может стать причиной травм рук. Дождитесь полной остановки барабана.

Предупреждение

Опасность получения ожогов!

Во время работы наружная часть задней панели машины становится очень горячей. Не прикасайтесь к задней панели, когда она горячая, и не подпускайте к ней детей.



Внимание!

Материальный ущерб/ повреждение прибора

- Если объём загруженного в машину белья превышает максимально допустимый объём загрузки, это может помешать правильному функционированию машины или привести к материальному ущербу или повреждению прибора. Не превышайте максимальный объём загрузки сухого белья. Убедитесь, что вы следуете указаниям по максимальному объёму загрузки для каждого типа программ. → *Страница 26*
- Эксплуатация прибора без устройства для улавливания ворсинок (например, ворсового фильтра, устройства для осаждения ворсинок, зависит от спецификации прибора) или с повреждённым устройством для улавливания ворсинок может привести к повреждению прибора. Не эксплуатируйте прибор без устройства для улавливания ворсинок или с повреждённым устройством.

- Лёгкие предметы (например, волосы и ворс) могут засасываться в воздухозаборник во время работы машины. Не допускайте их попадания в машину.
- Изделия из пенорезины при сушке в машине могут деформироваться или расплавиться. Не сушите в машине изделия, содержащие пенорезину.
- Неправильное дозирование моющих и чистящих средств может стать причиной материального ущерба и повреждения прибора. При дозировании моющих и чистящих средств, а также средств для ухода обязательно соблюдайте рекомендации изготовителя.
- Если машина перегревается, она может работать ненадлежащим образом или же возможно нанесение материального ущерба или повреждение машины. Когда машина работает, воздухозаборное отверстие всегда должно быть свободно, а зона вокруг машины должна хорошо проветриваться.

Обслуживание/уход

Предупреждение

Опасно для жизни!

Прибор приводится в действие электрическим током. В случае прикосновения к элементам, находящимся под напряжением, существует опасность поражения электрическим током. Обратите внимание:

- Выключите прибор. Отсоедините машину от сети (выньте вилку из розетки).
- Никогда не прикасайтесь к вилке сетевого кабеля мокрыми руками.
- При извлечении вилки сетевого шнура из розетки тяните только за вилку и никогда не тяните за шнур, иначе он может быть повреждён.
- Нельзя производить технические изменения прибора и его характеристик.

- Ремонтные и другие работы с прибором должны производиться только нашей сервисной службой или квалифицированным электриком. Замена сетевого шнура (если это необходимо) производится также только таким способом.
- Запасной сетевой шнур можно заказать в сервисной службе.

⚠ Предупреждение
Опасность отравления!

Использование средств для очистки, в состав которых входят растворители, например, промывочный бензин, может привести к образованию ядовитых паров. Не используйте чистящие средства, содержащие растворители.

⚠ Предупреждение
Опасность поражения электрическим током/материального ущерба/повреждения прибора!

Проникшая в прибор влага может вызвать короткое замыкание. Для очистки прибора ни в коем случае не используйте очистители высокого давления, пароструйные очистители и пистолеты-распылители.

⚠ Предупреждение
Опасность травмирования/материального ущерба/повреждения прибора!

Использование неоригинальных запасных частей и принадлежностей опасно и может стать причиной травм, материального ущерба и повреждения прибора. В целях безопасности используйте только оригинальные запасные части и принадлежности.

Внимание!
Материальный ущерб/повреждение прибора

Чистящие средства и средства для предварительной обработки белья (например, пятновыводители, спреи для предварительной стирки и т.д.) в случае контакта могут повредить поверхности прибора. Обратите внимание:

- Избегайте контакта данных средств с поверхностями прибора.
- Выполняйте очистку прибора только водой и мягкой влажной тканью.
- Немедленно удаляйте все остатки моющего и распылённого средства.



Охрана окружающей среды

Упаковка/Отслуживший прибор



Утилизируйте упаковку в соответствии с требованиями охраны окружающей среды. Данный прибор имеет отметку о соответствии европейской директиве 2012/19/EU об отслуживших свой срок электрических и электронных приборах (waste electrical and electronic equipment – WEEE). Данная директива определяет действующие на территории Евросоюза правила возврата и утилизации отслуживших приборов.

Рекомендации по экономической эксплуатации

- Перед сушкой бельё должно быть отжато. Чем более сухим является бельё, тем короче продолжительность сушки и меньше расход электроэнергии.
- Загружайте бельё в сушильную машину, соблюдая требования по максимальной загрузке.
Указание: Не превышайте максимальный объём загрузки соответствующей программы, иначе это может привести к увеличению продолжительности сушки и повышению расхода электроэнергии.
- Для обеспечения воздухообмена проветривайте помещение и не перекрывайте воздухозаборное отверстие сушильной машины.
- Очищайте ворсовый фильтр после каждой сушки. Загрязнение ворсового фильтра приводит к увеличению продолжительности сушки и повышению расхода электроэнергии.
- **Режим экономии электроэнергии:** В случае длительного перерыва в работе сушильная машина автоматически переключается перед запуском и после окончания программы в режим экономии электроэнергии. Дисплей и индикаторы гаснут через несколько минут и мигает индикатор клавиши Старт. Для включения подсветки нажмите любую клавишу, откройте/закройте дверцу сушильной машины или поверните переключатель программ.



Установка и подключение

Комплект поставки

- Сушильная машина
- Инструкция по эксплуатации и установке
- Корзина для сушки шерсти*
- Слив конденсата*

Установка и подключение сушильной машины



Предупреждение

Опасно для жизни!

Сушильная машина приводится в действие электрическим током, поэтому существует опасность поражения электрическим током.

- Проверьте сушильную машину на отсутствие видимых повреждений. Запрещается эксплуатировать повреждённую сушильную машину.
- Перед подключением к электросети убедитесь в том, что напряжение в электросети соответствует значению, указанному на типовой табличке.
- Используйте автомат защиты от тока утечки только со следующим обозначением .
- При этом обратите внимание на то, чтобы сетевой кабель не был согнут или зажат и не соприкасался с острыми кромками или с какими-либо источниками тепла.



Предупреждение

Дети могут оказаться запертыми внутри сушильной машины и подвергнуть свою жизнь опасности!

Не устанавливайте сушильную машину за обычной или сдвижной дверью, если она будет мешать свободному открыванию дверцы машины.

Внимание!

Опасность травмирования

- При поднятии сушильной машины существует опасность травмирования в связи с её большим весом. Не поднимайте сушильную машину в одиночку.
- Старайтесь не прикасаться к острым кромкам сушильной машины, иначе можно порезать руки.
- При поднятии или перемещении сушильной машины выступающие части могут отломиться. Не перемещайте сушильную машину, держась за выступающие части.

Внимание!

Возможно повреждение сушильной машины или порча текстильных изделий!

- Проверьте сушильную машину на отсутствие повреждений при транспортировке. Запрещается эксплуатировать повреждённую сушильную машину.
- Оставшаяся в сушильной машине вода может замёрзнуть и привести к повреждению машины. Не устанавливайте сушильную машину в местах, где существует угроза замерзания.

* В зависимости от модели

При установке прибора учитывайте следующее:

- Устанавливайте сушильную машину на чистой, ровной и прочной поверхности.
- Штепсельная вилка должна быть всегда доступна.
- Не перекрывайте воздухозаборное отверстие сушильной машины и обеспечьте достаточную вентиляцию.
- Регулярно протирайте пыль вокруг сушильной машины.
- С помощью регулируемых ножек установите машину ровно.

Указание: Проверьте положение бытового прибора с помощью уровня и выровняйте его, если потребуется. Вращением опор машины измените высоту. Все опоры машины должны неподвижно стоять на полу.

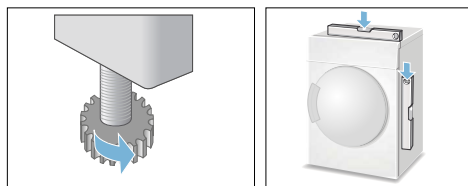

При неровном положении возможны громкие шумы, вибрации и неправильное вращение барабана.

Указание: В сомнительных случаях поручите подключение прибора специалисту.

Дополнительные принадлежности

Дополнительные принадлежности приобретаются* через сервисную службу:

■ Соединительный элемент для монтажа стиральной и сушильной машины в колонну:

Для экономии места сушильная машина может устанавливаться на стиральную машину, имеющую аналогичную глубину и ширину. При установке сушильной машины на стиральную использование данного элемента является обязательным.

Номер для заказа прибора с выдвигной рабочей панелью:

WTZ11400;

Номер для заказа прибора без выдвигной рабочей панели:

WTZ20410.

■ Помост:

Для облегчения загрузки и выгрузки белья сушильную машину можно установить на более высоком уровне с помощью помоста.

Бельё можно переносить с помощью находящейся в выдвигном механизме корзины.

Номер для заказа: **WMZ20500.**

■ Корзина для сушки шерсти:

Сушите отдельные шерстяные изделия, спортивную обувь и плюшевые игрушки в корзине для сушки шерсти.

Номер для заказа: **WMZ20600.**

* в зависимости от модели

Транспортировка и защита от замерзания

Опорожните резервуар для конденсата:

1. Установите переключатель программ на любую программу.
2. Нажмите клавишу «Старт».
3. Подождите 5 минут.
Указание: Конденсат сливается.
4. Снова опорожните резервуар для конденсата.
5. Выключите сушильную машину.

Внимание!

Вытекание оставшейся воды может привести к материальному ущербу.

Транспортируйте сушильную машину в вертикальном положении.

Слив конденсата

Во время сушки в приборе образуется конденсат.

Используйте прибор с подключенным сливным шлангом.

Если не используется сливной шланг, конденсат прибора отводится в резервуар для конденсата. В этом случае вы должны опорожнять резервуар для конденсата после каждой сушки и дополнительно, если он наполнится во время сушки.

Подключите сливной шланг следующим образом:

1. Выньте все принадлежности из барабана сушильной машины.

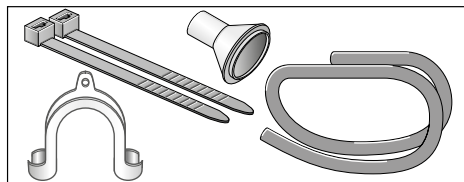

2. Сушильная машина в состоянии, в котором она находилась на момент поставки: шланг для слива конденсата закреплён на патрубке в резервуаре для конденсата.
3. Снимите шланг с патрубка.

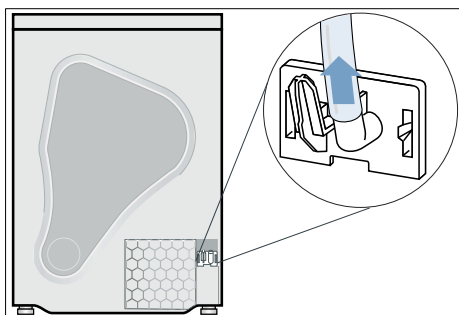

4. Закрепите его в исходном положении.

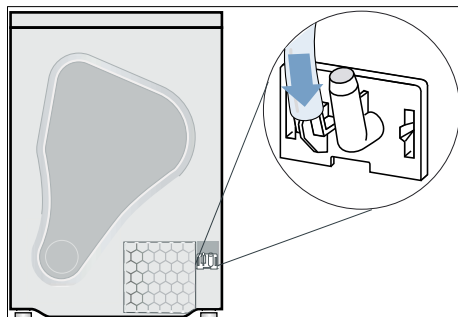

5. Извлеките шланг слива воды и закрепите его на свободном патрубке.

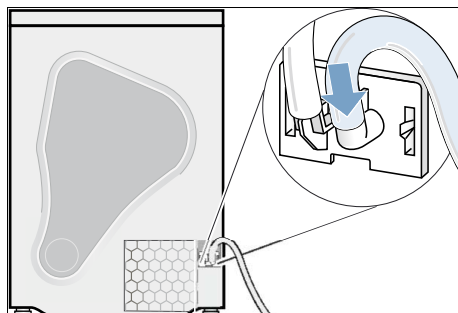

6. Зафиксируйте шланг слива воды с другой стороны в зависимости от подключения А, В или С.

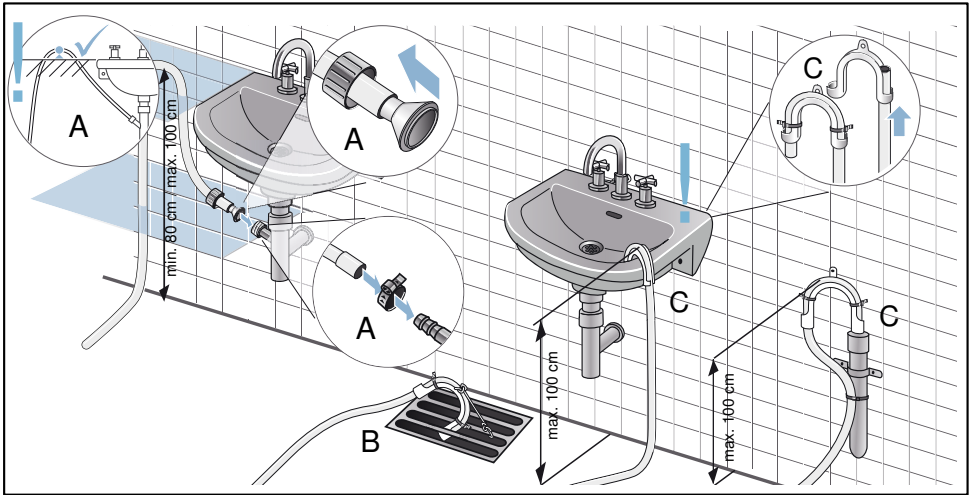

Внимание!

Втягивание застоявшейся воды обратно в сушильную машину может привести к материальному ущербу.

Проверьте, насколько быстро вода стекает из умывальника. Сливное отверстие не должно быть закрыто или засорено.

Внимание!

Материальный ущерб в связи с протечкой или вытеканием воды.





Закрепите сливной шланг таким образом, чтобы он не выскользнул. Не сгибайте шланг слива воды. Обратите внимание на разницу по высоте между поверхностью, на которой установлена машина, и сливом: макс. 100 см и мин. 80 см при сливе в сифон.

Теперь конденсат будет отводиться через сливной шланг в сток или в раковину.

Указание:

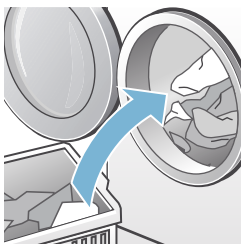
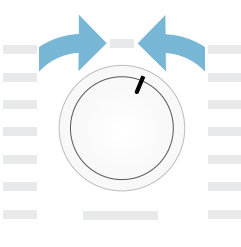
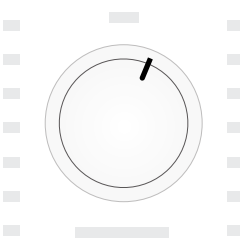
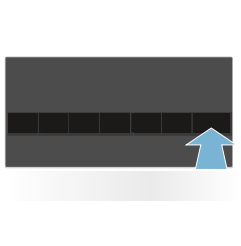
Если требуется, чтобы конденсат снова отводился в резервуар для конденсата, повторите все этапы в обратной последовательности.

Кратко о самом важном

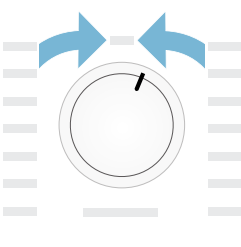
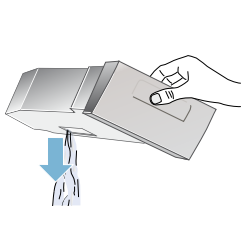
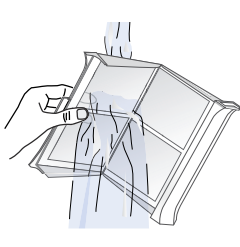
1		→		→	
	Загрузите бельё и закройте дверцу.		Включите сушильную машину.		Выберите программу и измените при необходимости предварительные программные установки.
2		→		→	
	Выберите клавишу «Старт»  .		Сушка.		Извлеките бельё.
3		→		→	
	Выключите сушильную машину.		Опорожните резервуар для конденсата.		Очистите ворсовый фильтр.

Знакомство с прибором

Сушильная машина

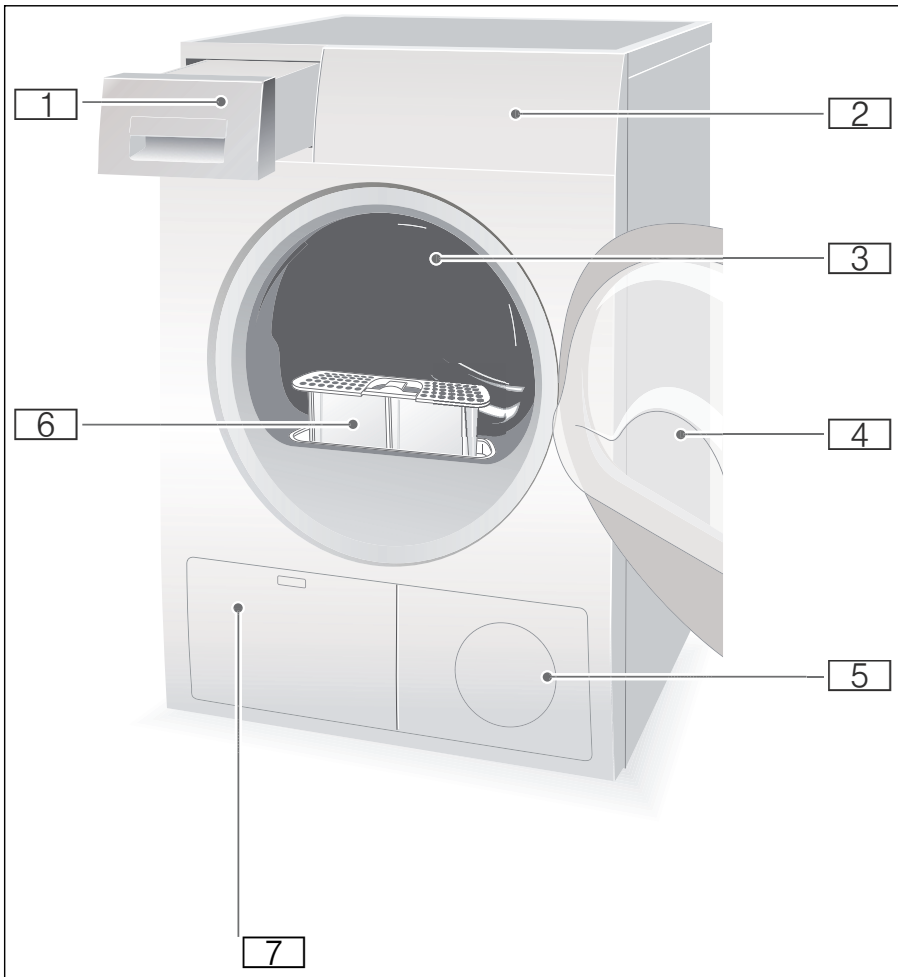

- 1** Резервуар для конденсата
- 2** Панель управления и дисплей
- 3** Внутреннее освещение барабана (в зависимости от модели)
- 4** Дверца сушильной машины
- 5** Воздухозаборное отверстие
- 6** Ворсовый фильтр
- 7** Теплообменник

Панель управления

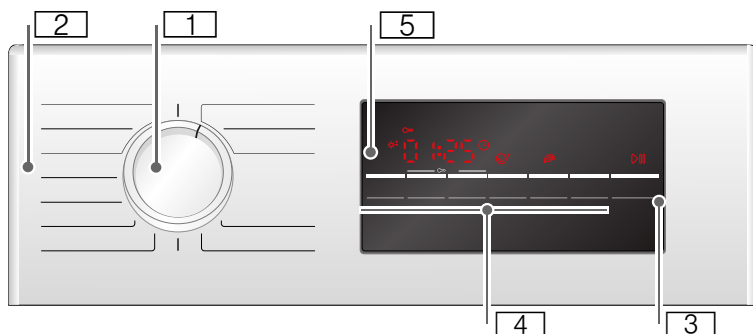

- 1** Переключатель программ для включения и выключения прибора, а также для выбора программы.
- 2** Программы → Страница 26.
- 3** Клавиша Старт для запуска или прекращения программы → Страница 28.
- 4** Клавиши → Страница 28.
- 5** Дисплей и клавиши → Страница 23.

Дисплей

Клавиши на дисплее

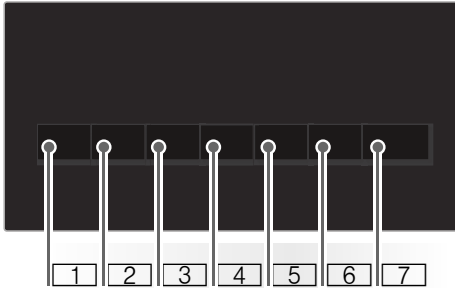

- 1 Выбрать **«Степень сушки»**.
- 2 Выбрать **«Время сушки»**.
- 3 Выбрать **«Время до окончания»**.
- 4 Выбрать **«Защита от сминания»**.
- 5 Выбрать **«Бережная сушка»**.
- 6 Включить или выключить **сигнал**.
- 7 Выбрать **«Старт/Пауза»**.

Подробное описание всех клавиш с
→ *Страница 28.*

Дисплей

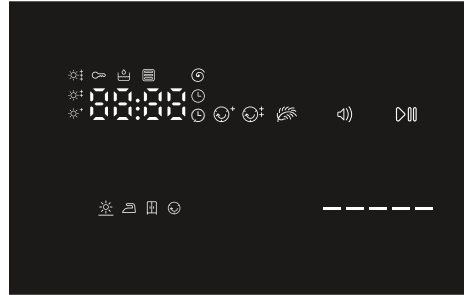

- Выбрана «Защита от сминания».
- Точная настройка степени сушки.
- Выбрана программа «Сушка по времени».
- Выбрано «Время до окончания».
- Выбрана «Блокировка для безопасности детей».
- Выбрана скорость отжима.
- Выбрана «Бережная сушка».
- Сигнал активирован.
- Выбрано «Старт/Пауза».
- 3 h** Увеличение продолжительности программы в часах при выборе опции «Время до окончания».
- 1:27** Предполагаемая продолжительность программы в часах и минутах.
- End - P** - Этап выполнения программы: Сушка; Сушка под утюг; Сушка в шкаф; Защита от сминания, Окончание и Пауза.
- Опорожнение резервуара для конденсата; → *Страница 34.*
- Очистка ворсовых фильтров; → *Страница 33 .*



Стирка

Подготовка белья



Предупреждение

Опасность взрыва и пожара!

Выньте зажималки и спички из карманов.

Внимание!

Возможно повреждение барабана сушильной машины и порча текстильных изделий.

Выньте все предметы из карманов.

Учитывайте следующие указания:

- Завяжите тканевые пояса, лямки, тесемки, при необходимости используйте мешок для белья.
- Застегните молнии, крючки, петли и пуговицы. Застегните пуговицы на крупных предметах белья, например, на наволочках.
- Удалите металлические предметы, например, канцелярские скрепки.
- Для достижения оптимальных результатов сушки бельё следует сортировать по типу ткани и программам сушки.
- Сушите мелкие трикотажные изделия, например, детские носки всегда вместе с крупными предметами белья, например, полотенцами.
- Трикотажные изделия (например, футболки, трикотажное бельё) часто садятся при первой сушке. В этом случае выбирайте бережную программу сушки.
- Не пересушивайте синтетику, иначе могут образоваться заломы.
- Используйте для отдельных предметов белья программу сушки по времени.

- Некоторые моющие средства и средства по уходу, например, бельевой крахмал или кондиционер содержат частицы, которые могут оседать на датчике влажности. Это может отрицательно повлиять на функцию датчика и, тем самым, на результаты сушки.

Указания

- При стирке белья, которое в дальнейшем предполагается сушить в сушильной машине, заливайте моющие средства и средства по уходу в объеме, указанном изготовителем.
- Регулярно очищайте датчик влажности → *Страница 38.*

Сортировка белья в соответствии с указаниями

- Подходит для сушки в сушильной машине
- Сушка при нормальной температуре
- Сушка при низкой температуре
- Не подходит для сушки в сушильной машине

Указание: Не выгружайте бельё из стиральной машины напрямую в сушильную машину. Перед загрузкой в барабан сушильной машины рассортируйте предназначенное для сушки бельё.

При одновременной сушке тонких и плотных, а также многослойных текстильных изделий они высыхают по-разному. Поэтому для обеспечения равномерной сушки бельё следует сушить, предварительно рассортировав его по типу белья и виду ткани. Если после этого бельё всё ещё влажное, его можно досушить, выбрав программу сушки по времени → *Страница 26*.

Внимание!

Возможно повреждение сушильной машины или порча текстильных изделий.

Не допускается сушка в сушильной машине следующих трикотажных изделий:

- загрязнённого маслом белья;
- нестиранных текстильных изделий;
- непроницаемых для воздуха текстильных изделий, например, прорезиненного белья;
- легко повреждаемой ткани, например, шелка, синтетических гардин.

Программы и клавиши

Программы

Программа и текстильные изделия	Максимальная загрузка и настройки программы/ информация
<p>Название программы</p> <p>Информация об использовании программы для определённых текстильных изделий.</p>	<p>максимальная загрузка с учётом веса сухих текстильных изделий</p> <p>возможные программные установки</p>
<p>Хлопок  В шкаф: очень сухое </p> <p>Многослойные, плотные, ноские, стойкие к кипячению текстильные изделия из хлопка или льна, требующие длительной сушки.</p>	<p>9 кг</p>
<p>Хлопок  В шкаф: сухое </p> <p>Однослойные, ноские, стойкие к кипячению текстильные изделия из хлопка или льна.</p>	<p>9 кг</p>
<p>Хлопок  Сушка под утюг </p> <p>Однослойные, ноские, стойкие к кипячению текстильные изделия из хлопка или льна, которые должны оставаться слегка влажными после сушки, подходящие для глажки или развешивания.</p>	<p>9 кг</p>
<p>Синтетика  В шкаф: очень сухое </p> <p>Многослойные текстильные изделия из синтетики или смешанных тканей, требующие длительной сушки.</p>	<p>3,5 кг</p>
<p>Синтетика  В шкаф: сухое </p> <p>Однослойные текстильные изделия из синтетики или смешанных тканей.</p>	<p>3,5 кг</p>
<p>Синтетика  Сушка под утюг </p> <p>Однослойные текстильные изделия из синтетики или смешанных тканей, которые должны оставаться слегка влажными после сушки, подходящие для глажки или развешивания.</p>	<p>3,5 кг</p>
<p>Спортивная </p> <p>Защитная и функциональная одежда с мембранным покрытием и водонепроницаемые текстильные изделия.</p>	<p>1,5 кг</p>
<p>Чувствительная </p> <p>Прочные полотенца из хлопка.</p>	<p>6 кг</p>
<p>Смешанное бельё </p> <p>Смешанная партия белья из хлопка и синтетических тканей.</p>	<p>3 кг</p>
<p>По времени: тепло</p> <p>Любые текстильные изделия; программа сушки по времени.</p> <p>Подходит для предварительно высушенного или слегка влажного белья и досушивания многослойных, плотных текстильных изделий.</p>	<p>3 кг</p> <p>Продолжительность выполнения программы можно изменить клавишей «Время сушки».</p>

Супер 15' **1 кг**

Для достижения оптимального результата следует сушить одновременно не более 5 рубашек. После сушки бельё следует погладить или развесить и оставить на некоторое время: остаточная влага равномерно распределится по изделию.

Супер 40' **2 кг**

Синтетика и лёгкие изделия из хлопка.

Пуховики **1,5 кг**

Пуховые текстильные изделия, подушки, одеяла или пуховые одеяла. Большие изделия сушить отдельно.

Тонкое бельё **1 кг**











Для деликатного стирающегося нижнего белья, например, из бархата, кружев, лайкры, шёлка или сатина.

Шерсть в корзине **1,5 кг**

Подходящие для сушки в сушильной машине текстильные изделия из шерсти или с шерстью в составе.

Указание: Сушите только с применением «Корзины для сушки шерсти» → *Страница 29.*

Клавиши

Клавиши	Пояснения и указания
Указание: Выбор всех клавиш и их функций доступен не в любой программе.	
 (Степень сушки)	<p>Если после сушки бельё остаётся влажным, можно выполнить точную настройку результата сушки, выбрав, например, программу «Сушка в шкаф». Результат сушки можно настроить, выбрав одну из трёх ступеней степени сушки: от  до .</p> <p>После настройки результата сушки установка сохраняется для всех программ с возможностью выбора результата сушки также после выключения сушильной машины.</p> <p>Указание: Чем выше степень сушки, тем дольше длительность программы.</p>
 (Время сушки)	Настройте продолжительность программы для программ сушки по времени (от 20 минут до макс. 3 часов, с шагом 10 минут).
 (Время до окончания)	Время до окончания программы 1 час, макс. до 24 часов. Отложите начало запуска программы, настроив время до окончания программы с шагом в один час. Нужное количество часов, в соответствии с которым программа будет завершена, отображается на дисплее.
 (Защита от сминания)	В любой программе после сушки барабан с бельём регулярно поворачивается в течение 60 или 120 минут во избежание сминания тканей.
 (Бережная сушка)	Сниженная температура для деликатного белья, например, из полиакрила или эластана, может привести к увеличению продолжительности сушки.
 (Сигнал)	По окончании программы раздаётся сигнал.
 3 сек (Блокировка для безопасности детей за 3 секунды)	Активизируйте или деактивизируйте блокировку для безопасности детей, нажав и удерживая одновременно клавишу Время до окончания и клавишу выбора времени сушки в течение 3 секунд.
 (Старт/Пауза)	Запуск и остановка программы.

Управление прибором

Загрузка белья и включение сушильной машины

Указание: Сушильная машина должна быть установлена и подключена надлежащим образом, → *Страница 15.*

1. Положите бельё в барабан.
2. Установите переключатель программ на любую программу, чтобы включить сушильную машину.
3. Закройте дверцу сушильной машины.

Внимание!
Возможно повреждение сушильной машины или порча текстильных изделий.

Убедитесь, что бельё не зажато дверцей.

Корзина для сушки шерсти

Указание: Корзина для сушки шерсти входит в комплект поставки вашей сушильной машины* или может быть заказана через сервисную службу в качестве дополнительной принадлежности.

Внимание!
Возможно повреждение сушильной машины и порча текстильных изделий.

Запрещается эксплуатация сушильной машины с повреждённой корзиной для сушки шерсти.

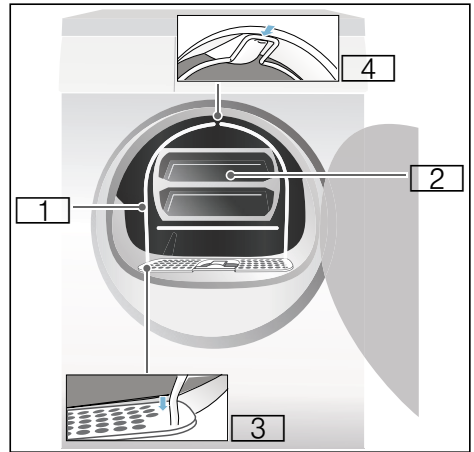

- 1 Корзина для сушки шерсти
- 2 Вставка для корзины для сушки шерсти
- 3 Углубления для фиксации корзины для сушки шерсти
- 4 Крепление для фиксации корзины для сушки шерсти

* в зависимости от модели

Сушка с использованием корзины для сушки шерсти

1. Установите ножки корзины для сушки шерсти в отверстия на ворсовом фильтре.

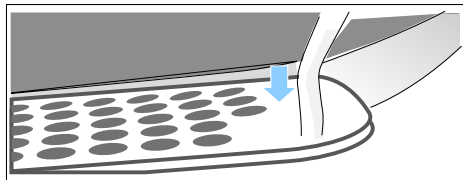

2. Прижмите корзину для сушки шерсти к верхнему креплению.

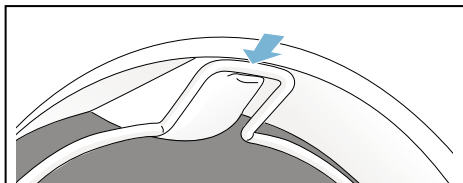

Корзина для сушки шерсти зафиксирована в барабане сушильной машины.

3. Положите соответствующие текстильные изделия во вставку корзины для сушки шерсти.

Указания

- Перед загрузкой белья во вставку корзины его следует отжать.
- Бельё во вставке корзины должно лежать свободно и не должно быть зажато.

Примеры использования:

- a) Брюки или юбки

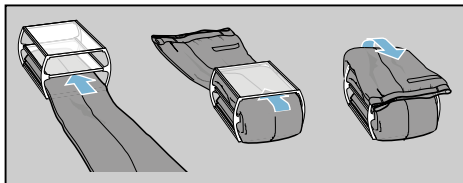

- b) Пуловер

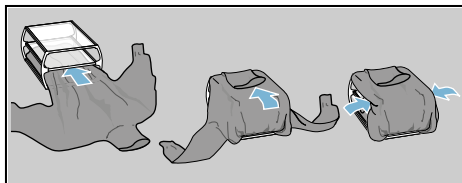

- c) Спортивная обувь

Положите спортивную обувь в корзину для сушки шерсти **без** вставки. Вытяните язычки и выньте стельки и подпяточники. Сверните полотенце и положите его под обувь так, чтобы образовалась наклонная опорная поверхность. Спортивную обувь с каблучками следует разместить на полотенце.

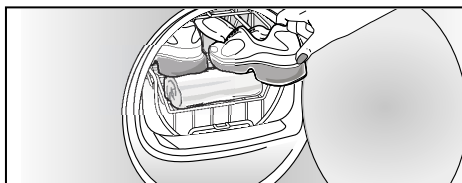

- d) Плюшевые игрушки

Сушите плюшевые игрушки в корзине для сушки шерсти без вставки. Загружайте плюшевые игрушки в корзину в таком количестве, чтобы они не выпадали.



- Положите в корзину вставку или спортивную обувь.

Внимание!

Возможна порча текстильных изделий.

Размещайте текстильные изделия во вставке корзины для сушки шерсти так, чтобы они не соприкасались с барабаном.

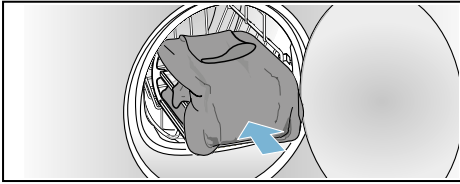

- Переключателем программ выберите программу для корзины для сушки шерсти или программу сушки по времени.
- Установите продолжительность сушки.

Тонкий шерстяной пуловер:
прим. 1:20 ч

Толстый шерстяной пуловер:
прим. 1:30 ч – 3:00 ч

Юбка: прим. 1:00 ч – 1:30 ч

Брюки: прим. 1:00 ч – 1:30 ч

Перчатки: прим. 30 мин

Спортивная обувь: прим. 1:30 ч/
с вентиляцией макс. 2:00 ч

Указание: Для сушки плотных или многослойных текстильных изделий, при необходимости, следует увеличить продолжительность сушки, чтобы достичь желаемого результата.

- Запустите программу.
- Выньте текстильные изделия и выключите сушильную машину.

Установка программы

Указание: Если вы активировали блокировку для защиты детей, необходимо отключить ее перед установкой программы, см.

→ Страница 28.

- Выберите требуемую программу, подробную информацию о программах см. → Страница 26.
- Установите нужную программу с помощью переключателя программ. На дисплее отображаются предварительные настройки выбранной программы.

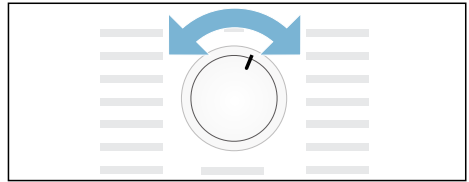

Указание: Предварительные настройки программы являются стандартными настройками, устанавливаемыми ещё при выборе программы. Предварительные настройки программы отображаются на дисплее в соответствии с выбранной программой.

- При необходимости предварительные настройки программы можно изменить. Для более подробной информации см. → Страница 26.

Запуск программы

Нажмите кнопку «Старт».

Указание: Если вы хотите заблокировать программу от случайного изменения настроек, можно выбрать блокировку для защиты детей, см. → Страница 28.

Процесс выполнения программы

Статус программы отображается на дисплее.

напри Продолжаемая
мер, продолжительность программы
1:27 в часах и минутах.

Указание: При выборе программы на дисплее отображается предполагаемая продолжительность сушки при рекомендуемом объеме загрузки. В процессе сушки датчики влажности определяют остаточную влажность в загруженном белье и корректируют длительность программы (кроме программ сушки по времени). Это видно по скачкам индикации оставшегося времени.

☼ Сушка
☼ Сушка под утюг
☼ Сушка в шкаф
☼ Защита от сминания
- P - Пауза
End Окончание

Изменение программы или дозагрузка белья

Во время сушки можно в любой момент вынуть или доложить белье, выполнить настройку программы или изменить её.

1. Откройте дверцу сушильной машины или нажмите клавишу Старт для остановки программы.
2. Доложите или выньте белье.
3. При необходимости выберите другую программу или дополнительную функцию.
4. Закройте дверцу сушильной машины.
5. Нажмите клавишу Старт.

Указание: Время выполнения программы на дисплее обновляется в зависимости от объема загрузки и остаточной влажности белья. Отображаемые значения могут меняться в зависимости от изменения программы или объема загрузки.

Прерывание программы

Выполнение программы можно прервать в любой момент, открыв дверцу сушильной машины или нажав клавишу Старт.

Внимание!

Опасность возгорания. Белье может загореться.

При прерывании программы необходимо вынуть и расправить все текстильные изделия, чтобы отвести тепло.

Окончание программы

На дисплее появляется *End*.

Извлечение белья и выключение сушильной машины

1. Выньте бельё.
2. Поверните переключатель программ в положение «Выкл.».

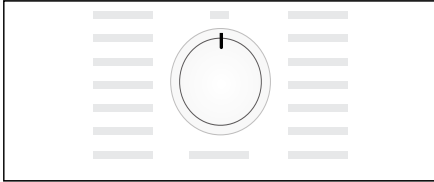

Очистка ворсового фильтра

Указание: Во время сушки в ворсовом фильтре собираются ворсинки и волосы, которые могут быть на белье. Засорённый или неочищенный ворсовый фильтр может ограничить циркуляцию воздуха, и сушильная машина не сможет работать на полную мощность. Чистые ворсовые фильтры уменьшают расход электроэнергии и сокращают продолжительность сушки.

Очищайте ворсовый фильтр **после каждой** сушки:

1. Откройте дверцу сушильной машины и удалите с неё ворсинки.
2. Извлеките ворсовый фильтр.

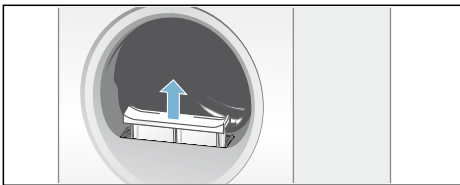

3. Удалите ворсинки из углубления для ворсового фильтра.

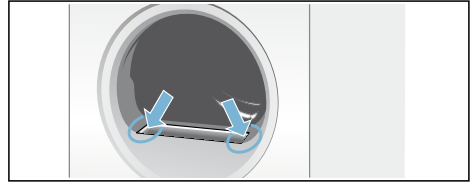

Указание: Следите за тем, чтобы ворсинки не попали в шахту фильтра.

4. Откройте ворсовый фильтр и удалите ворсинки.
5. Промойте ворсовый фильтр под струёй воды, чтобы смыть ворсинки, или очистите его в посудомоечной машине.

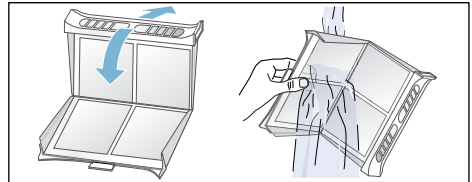

6. Высушите ворсовый фильтр, соедините обе части вместе и установите фильтр на место.

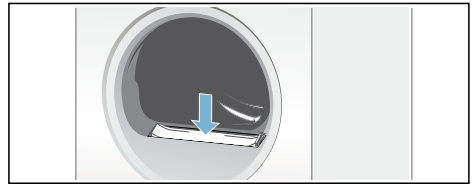

Внимание!
Возможно повреждение сушильной машины.

Для эксплуатации сушильной машины используйте только исправный фильтр. Запрещается эксплуатация машины без ворсового фильтра.

Опорожнение резервуара для конденсата

Во время сушки в приборе образуется конденсат.

Если не использовать сливной шланг, конденсат попадает в резервуар для конденсата. В таком случае необходимо опорожнять резервуар для конденсата после каждой сушки и дополнительно, если он преждевременно наполнится во время сушки.

1. Выдвиньте резервуар для конденсата, держа его горизонтально.

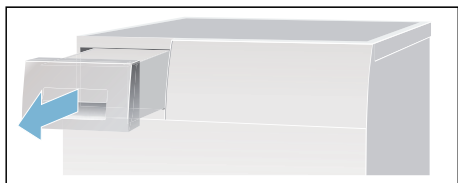

2. Вылейте конденсат.

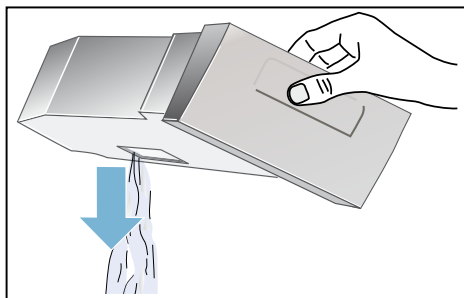

Внимание!

Загрязнённый конденсат может быть опасен для здоровья и обусловить материальный ущерб.

Конденсат не является питьевой водой и может содержать ворсинки. Запрещается пить конденсат или использовать его повторно.

3. Вставьте резервуар для конденсата в сушильную машину до фиксации со щелчком.

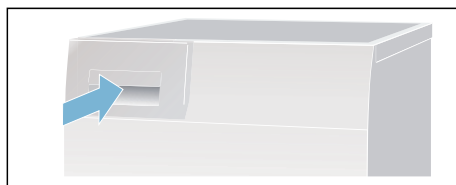

Установка сигнала и регулировка силы тока

Можно изменить следующие установки:

- Скорость отжима, с которой бельё было отжато в стиральной машине; используется исключительно для точной индикации предполагаемого времени сушки;
- уровень громкости сигнала при завершении программы;
- уровень громкости сигнала клавиш;
- значение предохранителя сушильной машины (10 А или 13 А).

Указание: Значения для таблички энергопотребления определяются установкой предохранителя от 13 А. При смене предохранителя на 10 А увеличивается продолжительность сушки и повышается расход энергии. Для получения дополнительной информации обратитесь к таблице значений расхода. → *Страница 42*

Чтобы изменить установки, необходимо сначала активировать установочный режим.

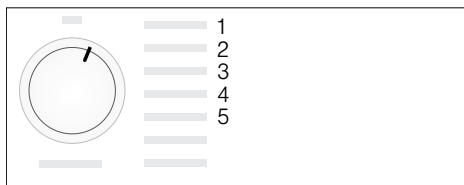

Активирование установочного режима

1. Включите сушильную машину.
2. Выберите программу Хлопок в положении 1 и подождите 5 секунд.

Установочный режим активирован, на дисплее гаснут символы и отображается продолжительность программы.

1. Нажмите клавишу «Старт» и, удерживая её нажатой, поверните переключатель программ вправо в положение 2.
2. На дисплее отображается значение **скорости отжима**.
3. Измените скорость отжима, нажав клавишу «Время до окончания» или клавишу выбора времени сушки.
4. Поверните переключатель программ вправо в положение 3.
5. На дисплее отображается уровень громкости **сигнала при завершении программы**.

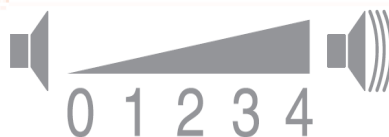

0 = выкл., 1 = тихо, 2 = средняя, 3 = громко, 4 = очень громко

6. Измените уровень громкости, нажав клавишу «Время до окончания» или клавишу выбора времени сушки.
7. Поверните переключатель программ вправо в положение 4.

8. На дисплее отображается уровень громкости **сигнала клавиш**.

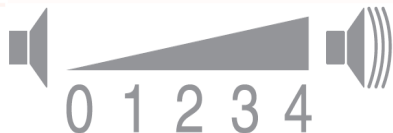

0 = выкл., 1 = тихо, 2 = средняя,
3 = громко, 4 = очень громко

9. Измените уровень громкости, нажав клавишу «Время до окончания» или клавишу выбора времени сушки.
10. Поверните переключатель программ вправо в положение 5.
11. На дисплее отображается значение **силы тока**.
LO = 10 A
HI = 13 A
12. Измените силу тока, нажав клавишу «Время до окончания» или клавишу выбора времени сушки.

Выход из установочного режима

Поверните переключатель программ в положение «Выкл.», если достигнуты желаемые скорость отжима и уровень громкости или установлено значение предохранителя. Настройки сохранены в памяти.

Очистка

Очистка сушильной машины и панели управления

Предупреждение Опасно для жизни!

Сушильная машина приводится в действие электрическим током, поэтому существует опасность поражения электрическим током. Перед очисткой отключите сушильную машину от сети.

Выполняйте очистку только водой и мягкой влажной тряпкой.

Немедленно удаляйте все остатки моющего и распылённого средства. Не используйте чистящие средства или средства для предварительной обработки белья (например, спреи для предварительной стирки, пятновыводители). Для очистки прибора ни в коем случае не используйте очистители высокого давления и пароструйные очистители.

Очистка теплообменника

Указания

- Выполняйте очистку теплообменника несколько раз в месяц, если вы сушите бельё чаще двух раз в неделю.
 - Загрязнение теплообменника приводит к увеличению времени сушки и отрицательно влияет на результат сушки.
1. Дайте машине остыть и положите под дверцу для технического обслуживания хорошо впитывающую тряпку.
- Указание:** Остатки воды могут вытечь.

2. Полностью откройте дверцу для технического обслуживания.

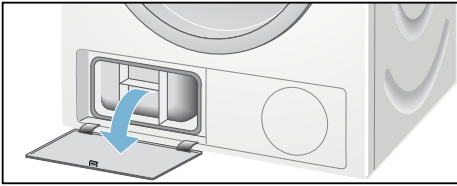

3. Поверните оба рычага фиксатора друг к другу.

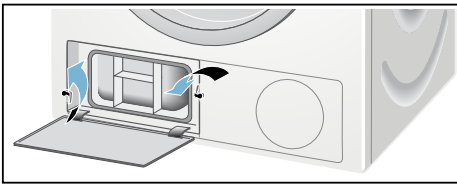

4. Выньте приставку теплообменника.

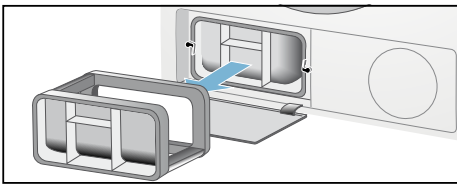

5. Извлеките теплообменник.

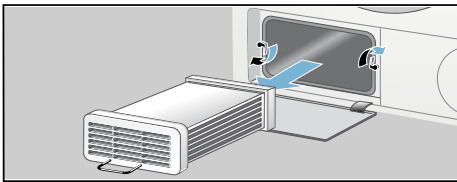

6. Промойте теплообменник со всех сторон под струёй воды, чтобы полностью удалить все ворсинки.

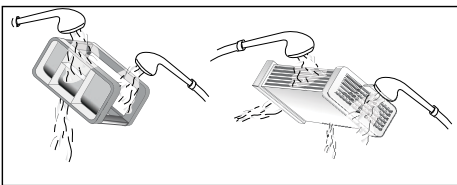

Внимание!

Возможно повреждение теплообменника.

Выполняйте очистку теплообменника только водой, не используйте твёрдые или острые предметы для удаления ворсинок.

7. Полностью удалите все ворсинки с уплотнителей сушильной машины и теплообменника.
8. Дайте воде полностью стечь.
9. Задвиньте сначала теплообменник, а затем — приставку теплообменника.
10. Верните оба рычага фиксатора в исходное положение и закройте дверцу для технического обслуживания до фиксации со щелчком.

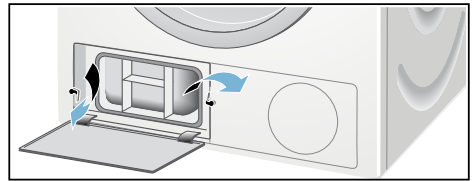

11. Закройте дверцу для технического обслуживания до фиксации со щелчком.

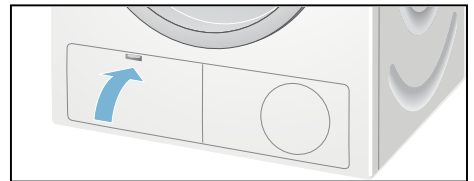

Очистка датчика влажности

Указание: Сушильная машина оснащена датчиком влажности из нержавеющей стали. Он измеряет степень влажности белья. После длительного использования на датчике влажности может образоваться тонкий слой накипи или остатков моющих средств и средств по уходу. Этот слой необходимо удалять, так как иначе он может отрицательно повлиять на функцию датчика и, тем самым, на результаты сушки.

Откройте дверцу и очистите датчик влажности ворсистой губкой.



Внимание!

Возможно повреждение датчика влажности.

Не используйте для очистки датчика влажности абразивные чистящие средства или металлические губки.



Что делать в случае неисправности?

Неисправности	Причина/способ устранения
на дисплее и цикл сушки прерывается.	<ul style="list-style-type: none"> Опорожните резервуар для конденсата; → <i>Страница 34</i> и сушильную машину; → <i>Страница 17</i>. При установленном в качестве опции сливе конденсата может быть засорён шланг слива. Проверьте шланг на отсутствие отложений и промойте его.
на дисплее.	Очистите ворсовый фильтр и/или теплообменник, нажмите клавишу «Старт» → <i>Страница 33</i> ; → <i>Страница 36</i> .
Сушильная машина не включается.	<ul style="list-style-type: none"> Вставлена ли вилка сетевого кабеля в розетку и проверен ли предохранитель? Выбрана ли программа? Выберите программу. Дверца сушильной машины открыта? Закройте дверцу. Включена блокировка для безопасности детей? Деактивируйте блокировку для безопасности детей. Выбрано «Время до окончания»? Программа запускается с задержкой по времени.
Дисплей погас и мигает индикатор клавиши «Старт».	Не является неисправностью. Активен режим экономии электроэнергии → <i>Страница 14</i> .
Сминание тканей.	<ul style="list-style-type: none"> Ткани сминаются, если превышен объём загрузки или выбрана неподходящая для белья программа. Необходимую информацию можно найти в таблице программ. Извлекайте бельё сразу после процесса сушки: если бельё останется лежать в машине, это приведёт к его сминанию.
Вытекает вода.	Не является неисправностью, сушильная машина может стоять в наклонном положении. Установите машину ровно.
Длительность программы на дисплее меняется в процессе сушки.	Не является неисправностью. Датчики влажности определяют остаточную влажность в загруженном белье и корректируют длительность программы (кроме программ сушки по времени).
* в зависимости от модели	

Неисправности	Причина/способ устранения
Бельё недостаточно сухое.	<ul style="list-style-type: none"> ■ После окончания программы тёплое бельё кажется более влажным, чем есть на самом деле. Расправьте бельё, чтобы отвести тепло. ■ Выполните точную настройку результата сушки, благодаря этому увеличится время сушки, а температура останется прежней. Степень сушки увеличивается → <i>Страница 28</i>. ■ Выберите программу с увеличенным временем сушки или выполните настройку результата сушки. При этом температура не увеличивается. ■ Выберите программу сушки по времени для окончательной сушки белья, оставшегося влажным → <i>Страница 26</i>. ■ Бельё может быть недостаточно сухим, если превышен максимальный объём загрузки для программы. ■ Очистите датчик влажности в барабане. На датчике влажности может образоваться тонкий слой накипи или остатков моющих средств и средств по уходу, что отрицательно влияет на его функцию. Бельё недостаточно сухое или ещё влажное → <i>Страница 38</i>. ■ Процесс сушки прерван из-за отключения электроэнергии, переполненного резервуара для конденсата или превышения максимального времени сушки. <p>Указание: Учитывайте рекомендации для видов белья → <i>Страница 24</i>.</p>
Продолжительность сушки слишком велика?	<ul style="list-style-type: none"> ■ Возможно, загрязнён ворсовый фильтр, что увеличивает продолжительность сушки. Очистите ворсовый фильтр. ■ При отсутствии доступа к воздухозаборному отверстию сушильной машины продолжительность сушки может увеличиться. Не перекрывайте воздухозаборное отверстие. ■ При температуре окружающей среды выше 35 °C продолжительность сушки может увеличиться. ■ В связи с недостаточной циркуляцией воздуха в помещении продолжительность сушки может увеличиться. Проветрите помещение.
Возросла влажность в помещении.	Не является неисправностью. Хорошо проветрите помещение.
Отключение электроэнергии.	Программа сушки прерывается. Выньте бельё и расправьте его или запустите программу снова.
* в зависимости от модели	

Указание: Если устранение неисправности путём включения и выключения сушильной машины не является возможным, обратитесь к специалисту сервисной службы.



Сервисная служба

Сервисная служба

Если Вы не сможете самостоятельно устранить неисправность (раздел «Что делать в случае неисправности?»), тогда обратитесь, пожалуйста, в нашу сервисную службу. Мы всегда найдём подходящее решение, и вам не придётся лишний раз вызывать мастера.

Контактные данные ближайшего сервисного центра можно найти в прилагаемом перечне сервисных центров.

При обращении в сервисную службу назовите, пожалуйста, номер изделия (номер E) и заводской номер (номер FD) сушильной машины.

E-Nr. _____ FD _____

Эти данные указаны на внутренней стороне дверцы или на задней стороне сушильной машины.

Положитесь на компетентность изготовителя.

Обратитесь к нам. В этом случае вы можете быть уверены, что ремонт будет произведён грамотными специалистами с использованием оригинальных запасных частей.



Нормы расхода

Таблица значений расхода

Программа	Число оборотов во время отжима белья	Продолжительность**		Расход энергии**	
		9 кг	4,5 кг	9 кг	4,5 кг
		10 / 13 А	10 / 13 А	10 / 13 А	10 / 13 А
Хлопок					
В шкаф: сухое*	1400 об/мин	152 мин / 129 мин	82 мин / 69 мин	4,49 кВт*ч / 4,36 кВт*ч	2,39 кВт*ч / 2,31 кВт*ч
	1000 об/мин	172 мин / 150 мин	93 мин / 80 мин	5,38 кВт*ч / 5,23 кВт*ч	2,86 кВт*ч / 2,77 кВт*ч
	800 об/мин	192 мин / 181 мин	101 мин / 91 мин	6,20 кВт*ч / 6,02 кВт*ч	3,29 кВт*ч / 3,19 кВт*ч
Сушка под утюг*	1400 об/мин	127 мин / 106 мин	68 мин / 54 мин	2,71 кВт*ч / 2,61 кВт*ч	1,43 кВт*ч / 1,38 кВт*ч
	1000 об/мин	149 мин / 127 мин	79 мин / 65 мин	4,13 кВт*ч / 4,01 кВт*ч	2,19 кВт*ч / 2,12 кВт*ч
	800 об/мин	166 мин / 147 мин	90 мин / 76 мин	4,65 кВт*ч / 4,50 кВт*ч	2,46 кВт*ч / 2,38 кВт*ч
Синтетика		3,5 кг		3,5 кг	
В шкаф: сухое*	800 об/мин	52 мин / 46 мин		1,46 кВт*ч / 1,42 кВт*ч	
	600 об/мин	65 мин / 56 мин		1,79 кВт*ч / 1,74 кВт*ч	
* Настройка программы в соответствии с действующим стандартом EN61121 с использованием подключённого сливного шланга.					
** Значения могут отличаться от указанных в зависимости от типа ткани, состава загруженного белья, остаточной влажности, установленной степени сушки, объёма загрузки, внешних факторов, а также активации дополнительных функций.					

Самые эффективные программы для текстильных изделий из хлопка

Следующая стандартная программа для хлопковых изделий (обозначенная символом ) подходит для сушки влажных изделий из хлопка и является наиболее эффективной с точки зрения комбинированного потребления энергии при сушке влажного белья.

Стандартная программа для хлопковых изделий, соответствующая актуальным предписаниям ЕС 932/2012

Программа	Загрузка	Расход энергии	Продолжительность программы
		13 A	13 A
 Хлопок В шкаф: сухое	9 кг/4,5 кг	5,23 кВт*ч / 2,77 кВт*ч	150 мин / 80 мин

Установка программы для испытания и классификации энергопотребления согласно директиве 2010/30/ЕС.

Параметры расхода определяются установленным предохранителем от 13 А.



Технические характеристики

Размеры:

85 x 60 x 60 см

высота x ширина x глубина

Вес:

прим. 45 кг

Максимальный объём загрузки:

9 кг

Резервуар для конденсата:

4,6 л

Подводимое напряжение:

220–240 В

Подводимая мощность:

макс. 2800/2100 Вт

Защита предохранителями:

13 А / 10 А

Подсветка барабана*

Температура окружающей среды:

5–35 °С

Потребляемая мощность в выключенном состоянии:

0,10 Вт

Потребляемая мощность в состоянии готовности (включенное состояние):

0,75 Вт

* в зависимости от модели



Благодарим за выбор бытовой техники Bosch!

Зарегистрируйте свой новый прибор на MyBosch прямо сейчас и получите следующие преимущества:

- **Полезные советы по использованию вашего прибора**
- **Возможности расширения гарантии**
- **Скидки на принадлежности и запасные части**
- **Руководство по эксплуатации в электронном виде, чтобы все данные о приборе были под рукой**
- **Быстрый доступ к Службе сервиса бытовой техники Bosch**

Бесплатная удобная регистрация, в том числе с мобильных телефонов:

www.bosch-home.com/welcome



Нужна помощь? Вы найдете ее здесь.

Обращайтесь, когда нужны советы экспертов Bosch, помощь в решении проблем или ремонт бытовой техники.

Компания Bosch поможет вам справиться с техническими сложностями и окажет всестороннюю поддержку:

www.bosch-home.com/service

Контактная информация по всем странам в приложенном перечне центров сервисного обслуживания.

Robert Bosch Hausgeräte GmbH

Carl-Wery-Straße 34

81739 München, GERMANY

www.bosch-home.com



9001434429 (9902)

ru