

Miele

Инструкция по эксплуатации и
гарантия качества

Гладильная система
В 3312, В 3826, В 3847

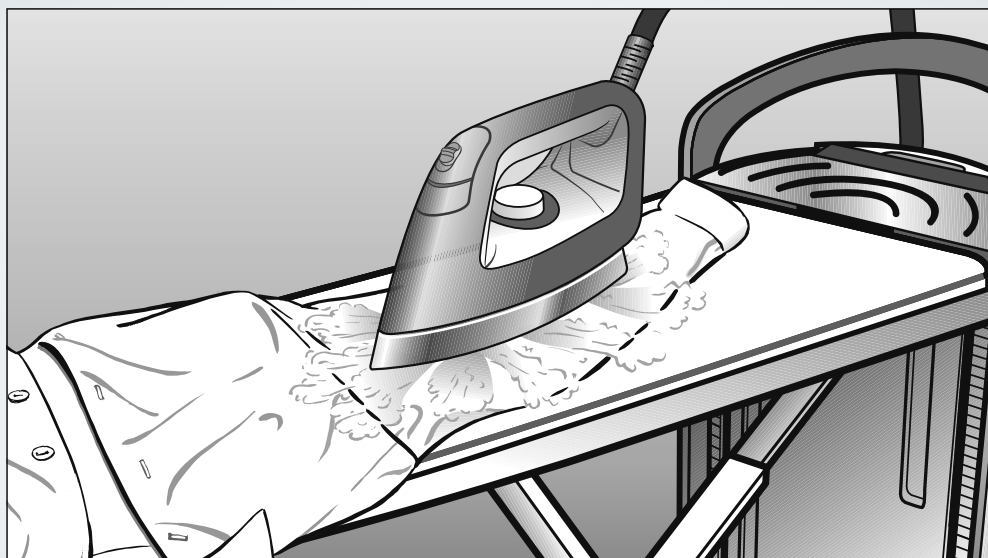

До установки, подключения и подготовки прибора к работе **обязательно** прочитайте инструкцию по эксплуатации. Вы обезопасите себя и предотвратите повреждения Вашего прибора.

Ваш вклад в охрану окружающей среды

Утилизация транспортной упаковки

Упаковка защищает прибор от повреждений при транспортировке. Материалы упаковки безопасны для окружающей среды и легко утилизируются, поэтому они подлежат переработке.

Возвращение упаковки для ее вторичной переработки приводит к экономии сырья и уменьшению количества отходов. Просим Вас по возможности сдать упаковку в пункт приема вторсырья.

Утилизация прибора

Электрические и электронные приборы часто содержат ценные материалы. В их состав также входят определенные вещества, смешанные компоненты и детали, необходимые для функционирования и безопасности приборов. При попадании в бытовой мусор, а также при ненадлежащем обращении они могут причинить вред здоровью людей и окружающей среде. В связи с этим никогда не выбрасывайте отслуживший прибор вместе с бытовым мусором.



Рекомендуем Вам сдать отслуживший прибор в организацию по приему и утилизации электрических и электронных приборов в Вашем населенном пункте. Если в утилизируемом приборе сохранены какие-либо персональные данные, то за их удаление Вы несете личную ответственность. Необходимо проследить, чтобы до отправления прибора на утилизацию он хранился в недоступном для детей месте.

Ваш вклад в охрану окружающей среды	2
Указания по безопасности и предупреждения	6
Описание прибора	14
Транспортировка	17
Сборка	18
Регулировка по высоте	19
Подключение	21
Подключение сетевой вилки	21
Вынимание утюга и держателя паропровода	22
Подключение паропровода	22
Первый ввод в эксплуатацию	24
Установка жесткости воды	24
Определение жесткости воды с помощью тест-полоски	24
Первый ввод в эксплуатацию	25
Включение гладильной системы	25
Установка языка	25
Установка уровня жесткости воды	26
Первый ввод в эксплуатацию завершен	27
Включение	28
Включение гладильной системы	28
Наполнение резервуара водой	29
Вынимание резервуара для воды	29
Наполнение водой	29
Готовность к образованию пара	30
Качество воды	31
Выбор температуры глажения	31
Функция CoolDown	34
Функция автоматического отключения	34
Глажение	35
Утюг	35
Глажение с паром	36
Глажение без пара	37
Глажение с антипригарной подошвой	37
Надевание антипригарной подошвы	37
Снятие антипригарной подошвы	38

Содержание

Активный гладильный стол	38
Функция отвода пара	38
Функция поддува	38
Автоматическое включение/выключение.....	38
Функция памяти	39
Нагреваемая гладильная поверхность	39
Отпариватель	40
Подключение отпаривателя.....	40
Использование отпаривателя.....	42
Насадка-щетка.....	43
Надевание насадки-щетki.....	43
Снятие насадки-щетki.....	43
Выключение	44
Демонтаж	45
Установка гладильного стола на минимальную рабочую высоту	45
Складывание гладильного стола.....	46
Снятие паропровода	47
Убирание утюга на хранение	47
Убирание отпаривателя на хранения.....	47
Слив воды из резервуара	48
Хранение гладильной системы.....	48
Чистка и уход	49
Автоматическое промывание	49
Подготовка к процессу промывания	49
Слив воды из выдвижной емкости	49
Очистка от накипи	50
Оповещение о необходимости очистки от накипи	51
Досрочный запуск процесса удаления накипи.....	52
Процесс удаления накипи.....	52
Чистка корпуса	60
Чистка подошвы утюга.....	60
Чистка или замена чехла гладильного стола	61

Очистка фильтра для воды.....	62
Вынимание вилки из сети	62
Вынимание резервуара для воды	62
Снятие крышки фильтра для воды	62
Извлечение уплотнения	63
Извлечение фильтра для воды.....	63
Очистка фильтра для воды.....	64
Установка фильтра для воды.....	64
Установка резервуара для воды	65
Дополнительно приобретаемые принадлежности	66
Принадлежности	66
Антипригарная подошва	66
Чехол гладильного стола	66
Отпариватель.....	66
Продукция для ухода за техникой.....	67
Таблетки для очистки от накипи гладильных систем	67
Что делать, если	68
Помощь при неисправностях	69
Сообщения на дисплее	75
Сервисная служба.....	79
Гарантийные условия	79
Условия транспортировки и хранения.....	79
Сертификат соответствия	79
Дата изготовления.....	80
Подключение электропитания	81
Технические характеристики.....	83
Гарантия качества товара	84
Контактная информация о Miele.....	86

Указания по безопасности и предупреждения

Эта гладильная система отвечает положениям о технической безопасности. Однако, ее ненадлежащее использование может привести к травмам персонала и материальному ущербу.

Перед началом эксплуатации гладильной системы внимательно прочитайте инструкцию по эксплуатации. В ней содержатся важные сведения по технике безопасности, эксплуатации и техобслуживанию гладильной системы. Вы обезопасите себя и избежите повреждений прибора.

Бережно храните данную инструкцию по эксплуатации и по возможности передайте ее следующему владельцу.

Надлежащее использование

- ▶ Эта гладильная система предназначена для использования в домашнем хозяйстве и подобных условиях.
- ▶ Эта гладильная система может использоваться исключительно для глажения текстильных изделий, которые согласно обозначениям на этикетке пригодны для глажения.
- ▶ Используйте гладильную систему исключительно в бытовых условиях, как описано в инструкции по эксплуатации. Использование системы во всех других целях недопустимо. Компания Miele не несёт ответственность за повреждения, причиной которых является ненадлежащее использование или неправильная эксплуатация.
- ▶ Лицам, которые по состоянию здоровья или из-за отсутствия опыта и соответствующих знаний не могут уверенно управлять гладильной системой, не рекомендуется ее эксплуатация без присмотра или руководства со стороны ответственного лица.
- ▶ Гладильная система не предназначена для использования вне помещений.

Указания по безопасности и предупреждения

Если у Вас есть дети

- ▶ Детей младше 8 лет не следует допускать близко к гладильной системе, или они должны быть при этом под постоянным надзором.
- ▶ Дети старше 8 лет могут пользоваться гладильной системой без надзора взрослых, если они настолько освоили управление ей, что могут это делать с уверенностью. Дети должны осознавать возможную опасность, связанную с неправильным управлением прибором.
- ▶ Не разрешайте детям проводить чистку и техобслуживание гладильной системы без Вашего присмотра.
- ▶ Не оставляйте без надзора детей, если они находятся вблизи гладильной системы. Никогда не позволяйте детям играть с ней.
- ▶ Следите за тем, чтобы во время работы или охлаждения гладильной системы у детей младше 8 лет не было доступа к паропроводу или сетевому кабелю системы.

Фирма Miele рекомендует разрешать управление гладильной системой без надзора взрослых детям только старше 14 лет.

- ▶ Опасность удушья!
При игре с упаковкой (например, пленкой) дети могут завернуться в нее или натянуть на голову, что приведет к удушью. Храните упаковочный материал в недоступном для детей месте.

Указания по безопасности и предупреждения

Техническая безопасность

▶ Перед установкой проверьте отсутствие на гладильной системе внешних повреждений. Ни в коем случае не пользуйтесь повреждённой системой, так как при этом будет поставлена под угрозу Ваша безопасность!

▶ Проверяйте отсутствие повреждений утюга гладильной системы. Утюгом нельзя пользоваться в случае его падений, наличия видимых повреждений или негерметичности.

▶ Убедитесь, что параметры подключения (напряжение и частота), указанные на типовой табличке гладильной системы, совпадают с данными электросети, прежде чем подключать сетевой кабель прибора к розетке.

Если возникают сомнения, проконсультируйтесь у специалиста-электромонтажника. Подключение к электросети с напряжением, отличающимся от приведенного на типовой табличке, может привести к нарушению работы или выходу из строя гладильной системы.

▶ Сетевой кабель гладильной системы следует всегда полностью вынимать из отсека для хранения (внизу) и разматывать.

▶ Поврежденный сетевой кабель должен заменяться только специальным кабелем того же типа (можно приобрести в сервисной службе Miele). В целях обеспечения безопасности замена кабеля должна выполняться только авторизованным специалистом или сотрудником сервисной службы Miele.

▶ Если на чехле гладильного стола будут обнаружены повреждения, то гладильной системой пользоваться не разрешается.

Указания по безопасности и предупреждения

Повреждение чехла гладильного стола означает угрозу Вашей безопасности!

Никогда не пользуйтесь гладильной системой без чехла гладильного стола.

Чехол следует заменять на новый оригинальный запасной чехол.

- ▶ Электробезопасность этой гладильной системы гарантирована только в том случае, если она подключена к системе защитного заземления, выполненной в соответствии с предписаниями. Очень важно проверить выполнение этого основополагающего условия обеспечения электробезопасности. В случае сомнения поручите специалисту-электрику проверить домашнюю электропроводку. Компания Miele не может нести ответственность за повреждения, причиной которых является отсутствие или обрыв защитного провода (например, удар электротоком).
- ▶ Не допускается подключение гладильной системы к электросети через многоместную розетку или удлинитель, так как они не могут обеспечить необходимую безопасность (например, возникает опасность перегрева).
- ▶ Данная гладильная система отвечает положениям о технической безопасности. В результате ремонтных работ, выполненных ненадлежащим образом, может возникнуть непредвиденная опасность для пользователя, за которую производитель не несет ответственность. Ремонтные работы должны выполняться только авторизованными фирмой Miele специалистами, в ином случае будет утрачено право на гарантийное обслуживание при последующих повреждениях.
- ▶ Вышедшие из строя детали должны заменяться только запчастями в соответствии со спецификациями фирмы Miele. Только при использовании таких запчастей фирма Miele гарантирует, что в полном объеме будут выполнены требования к безопасности.

Указания по безопасности и предупреждения

- ▶ При проведении ремонта, монтажа и техобслуживания прибора он должен быть отключен от электросети. Гладильная система считается отключенной от сети только в том случае, если:
 - сетевая вилка гладильной системы вынута из сети, или
 - выключен предохранитель на распределительном щите, или
 - полностью вывернут резьбовой предохранитель на распределительном щите.
- ▶ Не повреждайте и не устраняйте устройства безопасности и элементы управления гладильной системы, а также не действуйте в обход их.
- ▶ Используйте гладильную систему, только если все съёмные детали внешней облицовки смонтированы и нет доступа к токоведущим деталям или подвижным частям прибора.
- ▶ Гладильной системой нельзя пользоваться на нестационарных объектах (напр., судах).

Правильная эксплуатация

 Выходящий пар, подошва утюга, а также прилегающие к ней области утюга и форсунки отпаривателя очень горячие. Опасность получения ожогов!

Избегайте прямых касаний.

- ▶ Эта гладильная система предназначена исключительно для использования в домашнем хозяйстве, но не в промышленных целях.
- ▶ Не допускается очищать гладильную систему с помощью пароструйного очистителя высокого давления, а также струями воды.
- ▶ Очищайте гладильную систему только в остывшем состоянии.
- ▶ Опасность защемления! При установке, демонтаже и настройке гладильной системы по высоте не просовывайте руки между подвижными деталями.
- ▶ Устанавливайте гладильную систему только на ровной, прочной поверхности, пользуйтесь системой только в горизонтальном положении. Вводите систему в эксплуатацию только в собранном состоянии.
- ▶ Для глажения система должна быть в собранном состоянии. Отпаривателем можно пользоваться также при сложенном гладильном столе.
- ▶ Развернутый сетевой кабель прокладывайте так, чтобы об него нельзя было споткнуться.
- ▶ Когда гладильная система нагрета, существует опасность получения ожога при касании подошвы утюга или форсунок отпаривателя. Вы заметите это по предупреждающему символу "Осторожно, горячая поверхность" () на утюге.

Указания по безопасности и предупреждения

- ▶ **Никогда** не используйте только полностью обессоленную (например, дистиллированную) воду для заполнения резервуара для воды. Это может привести к неисправности гладильной системы.
- ▶ Ставьте утюг всегда горизонтально на подставку гладильной системы. При этом следите за тем, чтобы функция пара у утюга была выключена и чтобы его подошва не выступала ни в какую сторону. Не ставьте утюг в других местах. При этом возникает опасность возгорания!
- ▶ Опасность получения ожогов! Если при эксплуатации утюг стоит некоторое время на подставке, то она нагревается. Избегайте непосредственных касаний подставки.
- ▶ Опасность получения ожогов! Никогда не направляйте струю пара или паровые форсунки утюга или отпаривателя прямо на людей, животных или любые электроприборы.
- ▶ Опасность получения ожогов! Также не направляйте струю пара на части тела, покрытые одеждой! Одежда увеличивает возможность обжечь кожу.
- ▶ Выключайте гладильную систему, прежде чем вынуть вилку из сетевой розетки.
- ▶ Никогда не тяните за сетевой провод! Всегда беритесь за вилку, когда вынимаете ее из розетки.
- ▶ Никогда не оставляйте без присмотра готовую к работе гладильную систему. Оставляя в комнате систему без присмотра, вынимайте вилку из сетевой розетки.
- ▶ Не касайтесь сетевого кабеля и паропровода подошвой нагретого утюга. Существует опасность их повреждений.
- ▶ Во время очистки от накипи утюг и отпариватель не должны быть подключены к гладильной системе. В течение этого процесса систему можно оставлять без присмотра.

Указания по безопасности и предупреждения

- ▶ Не размещайте **подключенный** утюг в отсек для хранения. Это может привести к повреждениям гладильной системы.
- ▶ Не используйте выдвижную емкость для слива воды в качестве места для хранения принадлежностей и т.п. предметов. Этот отсек служит только для сбора воды.
- ▶ Не вставляйте никакие предметы в различные отверстия гладильной системы. Если какое-либо отверстие будет заблокировано, не пользуйтесь гладильной системой.
- ▶ Не вешайте белье на сложенную гладильную систему. Существует опасность, что система опрокинется по принципу действия рычага.
- ▶ Избегайте глажения очень твердых или имеющих острые края элементов одежды. В результате этого могут остаться следы на гладильной подошве.
- ▶ Никогда не устанавливайте гладильную систему рядом с местом, где находится бензин, керосин и подобные легковоспламеняемые вещества. Существует опасность возгорания и взрыва!
- ▶ Пользуйтесь гладильной системой исключительно внутри здания при температуре в помещении от 10 °C до 40 °C.

Температуры около нуля градусов, сильное тепло и влажность влияют на функционирование гладильной системы.

- ▶ Не ставьте гладильную систему в помещения с отрицательными температурами воздуха. Замерзание воды в резервуаре, парогенераторе и паропроводе может привести к повреждениям.

Использование принадлежностей

- ▶ В прибор могут быть встроены дополнительные принадлежности, только если на это имеется особое разрешение фирмы Miele. При установке и встраивании других деталей будет утрачено право на гарантийное обслуживание, а также может произойти потеря гарантированного качества работы прибора.

Описание прибора

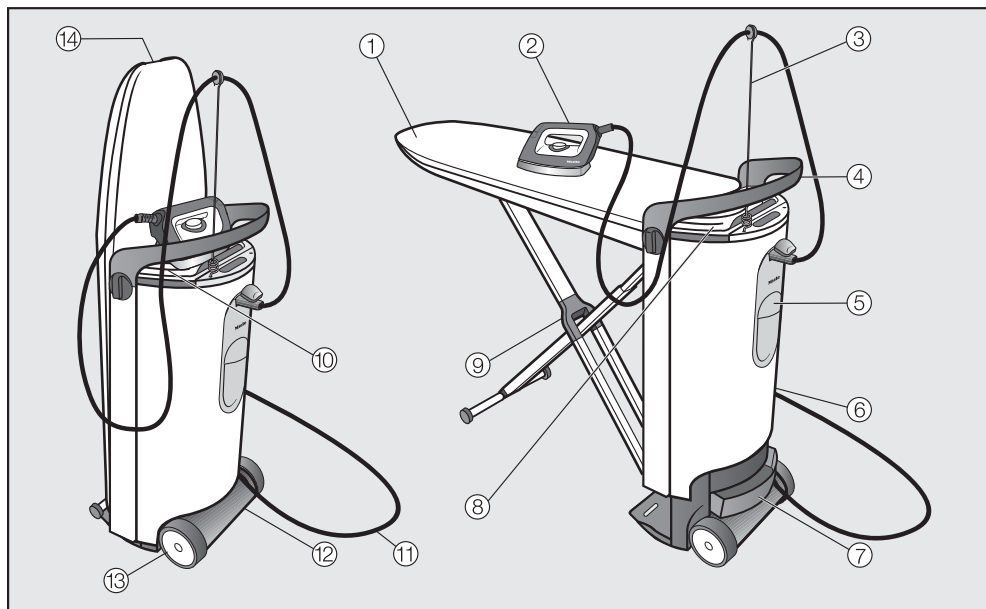

- ① Гладильный стол
- ② Утюг с паропроводом
- ③ Держатель паропровода
- ④ Ручка
- ⑤ Резервуар для воды
- ⑥ Основание
- ⑦ Выдвижная емкость для слива воды
- ⑧ Отсек для хранения (вверху)
Для утюга и держателя паропровода.
- ⑨ Х-образная опора гладильного стола
- ⑩ Подставка для утюга
- ⑪ Сетевой кабель
- ⑫ Отсек для хранения (внизу)
Для сетевого кабеля, отпаривателя*, антипригарной подошвы и держателя сетевого кабеля.
- ⑬ Ролики
- ⑭ Ручка-выемка
Для сборки гладильной системы.

* относится у гладильной системы В 3847 к оснащению, для гладильных систем В 3312 и В 3826 является дополнительно приобретаемой принадлежностью.

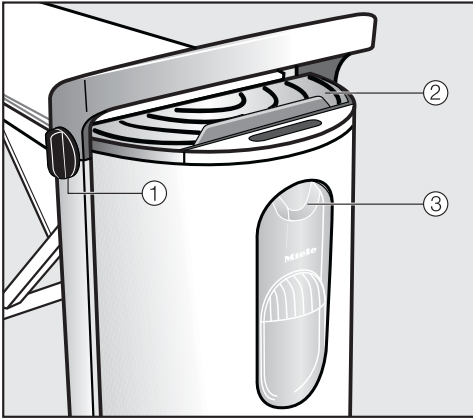

Основание

- ① Поворотная ручка для регулировки по высоте и демонтажа системы
- ② Подставка для утюга
- ③ Гнездо подключения паропровода

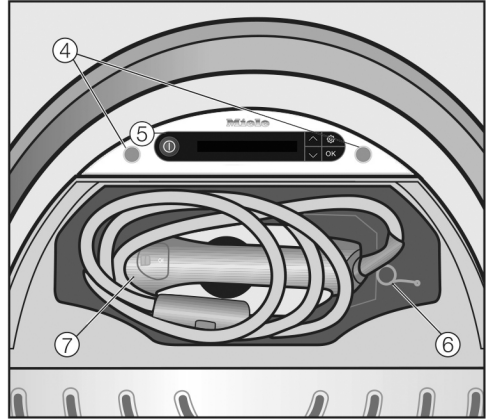

Основание (вид сверху) с открытым отсеком для хранения (вверху)

- ④ Разъемы для держателя паропровода
- ⑤ Панель управления
- ⑥ Держатель паропровода
- ⑦ Утюг с паропроводом

Описание прибора

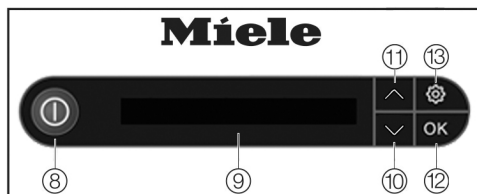

Некоторые указания на дисплее занимают несколько строчек и могут быть полностью прочтены при нажатии кнопок со стрелками √ или ∧.

Панель управления у основания прибора

- ⑧ Кнопка Вкл/Выкл ①
Включает или выключает гладильную систему.
- ⑨ Дисплей
Отображает сообщения и напоминания для пользователя.
- ⑩ Кнопка со стрелкой √
Горит, если имеются другие возможности выбора или текст на дисплее выходит за пределы одной строчки. Сдвигает список пунктов меню вниз или уменьшает значения.
- ⑪ Кнопка со стрелкой ∧
Горит, если имеются другие возможности выбора или текст на дисплее выходит за пределы одной строчки. Сдвигает список пунктов меню вверх или увеличивает значения.
- ⑫ Кнопка ОК
Подтверждает выбор или указание на дисплее.
- ⑬ Кнопка ⚙
Открывает меню установок. В меню установок в любое время можно поменять язык, настроить степень жёсткости воды или запустить процесс очистки от накипи.

Гладильная система оснащена двумя роликами. Благодаря этому прибор в сложенном состоянии можно тянуть за собой по ровным поверхностям.

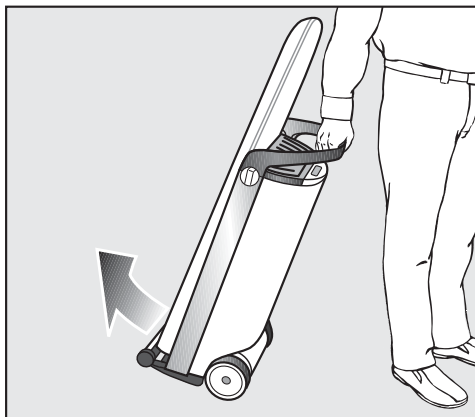

- Возьмите гладильную систему за ручку и слегка наклоните ее к себе так, чтобы высвободились колеса.

Таким образом Вы сможете также преодолевать препятствия, например, края ковров, дверные пороги или отдельные ступеньки.

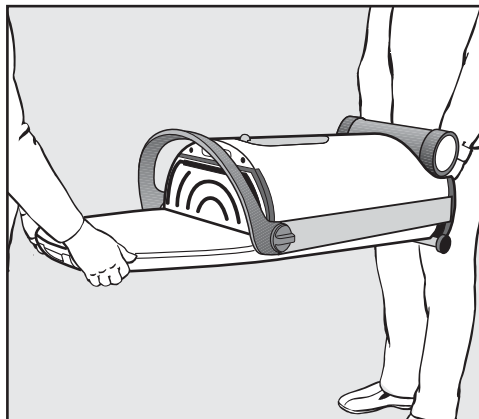

- Транспортировку гладильной системы через лестницы проводите всегда с помощью двух человек. Гладильный стол должен быть при этом всегда снизу.

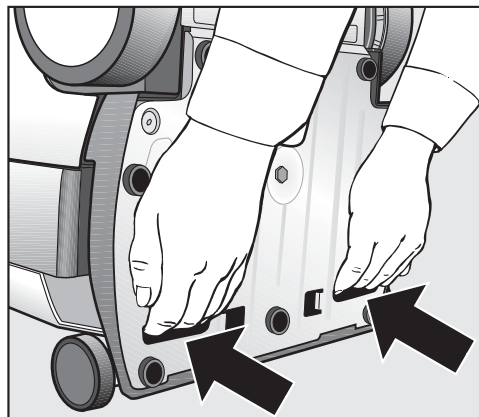

- При этом используйте обе ручки с нижней стороны прибора.

! Гладильную систему можно перемещать или поднимать только в сложенном состоянии!

В ином случае фиксатор гладильного стола может отсоединиться. При этом возникает опасность травм и повреждений.

Сборка

- Доставьте гладильную систему на место установки.

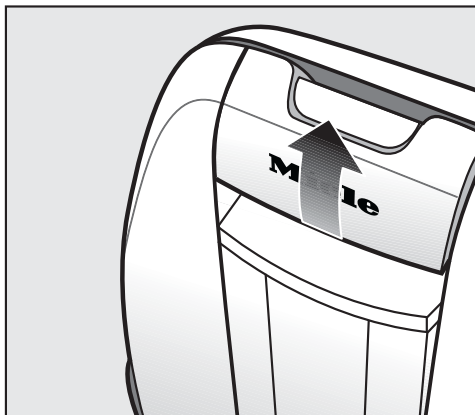

- Для сборки потяните рукой ручку-выемку вверх.

При этом разблокируется гладильный стол, и раскроется X-образная опора стола.

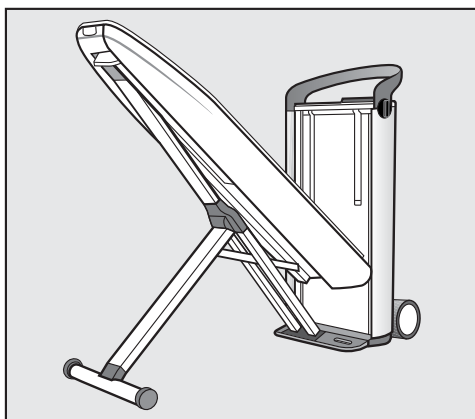

- Держась за вытянутую ручку-выемку, переведите гладильный стол до упора в положение под углом 45°.

В этом положении гладильный стол держится самостоятельно.

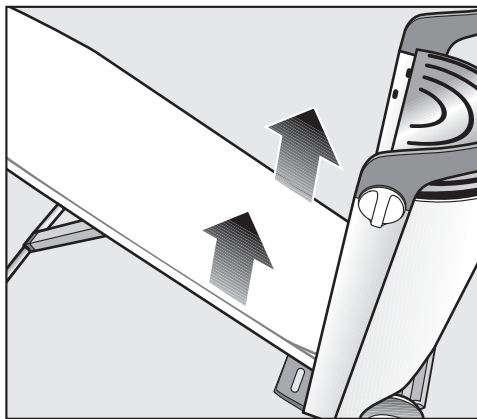

- Потяните гладильный стол двумя руками вверх до горизонтального положения и отчетливого звука фиксации с двух сторон у основания.

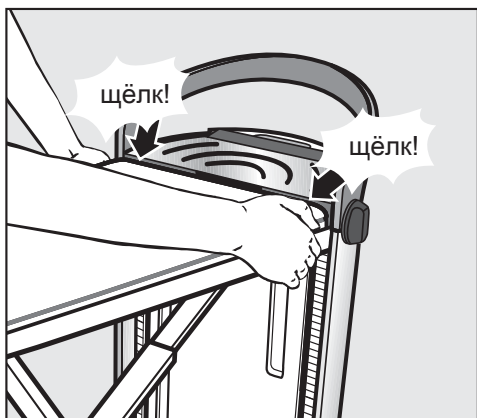

- Убедитесь, что стол зафиксировался с обеих сторон основания.

Фиксация с двух сторон является условием того, что будет работать функция регулировки по высоте.

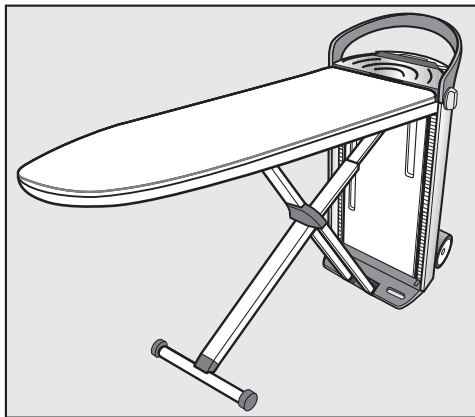



Гладильная система собрана. При этом у системы будет самое нижнее рабочее положение с высотой ок. 83 см.

Регулировка по высоте

Вы можете индивидуально настроить гладильную систему по рабочей высоте. Самая высокое рабочее положение соответствует прим. 102 см.

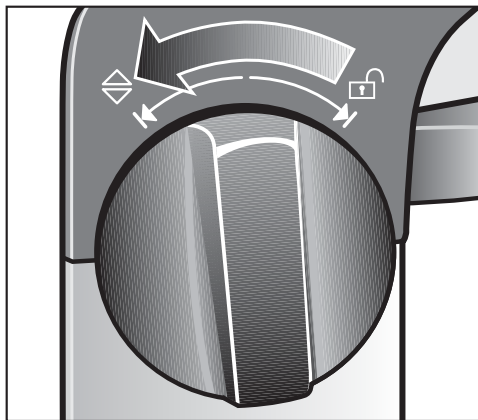
Во время регулировки по высоте следите, чтобы не защемился сетевой кабель.



- Поверните один из двух переключателей, расположенных по бокам ручки основания, до упора в направлении  и придерживайте его в этом положении.

Сборка

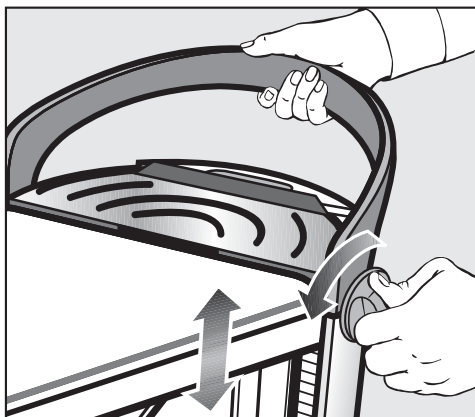

- Одновременно другой рукой потяните ручку основания вверх или прижмите ручку книзу.

При регулировке высоты ни в коем случае не нажимайте на гладильный стол!

Регулировку высоты выполняйте всегда с помощью ручки основания.

- Как только будет достигнута Ваша индивидуальная рабочая высота, отпустите поворотный переключатель.

Переключатель вернется обратно в среднее положение. Гладильный стол принимает установленное положение.

При нагрузке гладильный стол дополнительно стабилизируется - слышен звук фиксации. Выбранная Вами рабочая высота еще раз фиксируется.

Совет: Для удобной работы мы рекомендуем Вам установить рабочую высоту стола примерно на уровне бёдер.

Подключение сетевой вилки

Для подключения к розетке, смонтированной надлежащим образом и имеющей защитный контакт, гладильная система оснащена вилкой для сети AC 220-240 В, 50-60 Гц.

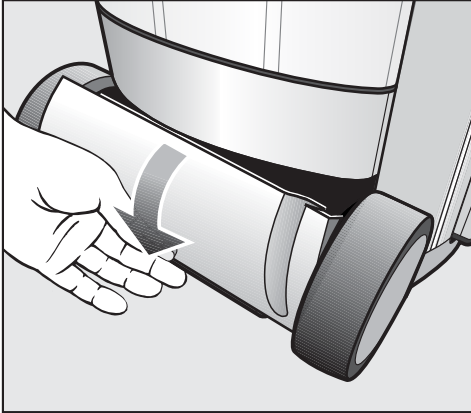

- Откройте отсек для хранения (внизу), откинув крышку вниз.

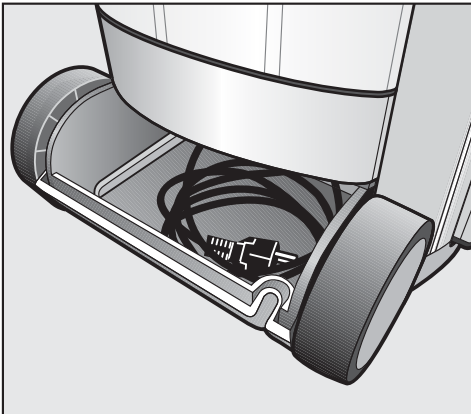

- Полностью выньте сетевой кабель из отсека (внизу).
- Вставьте сетевую вилку в розетку с защитным контактом (см. главу "Электроподключение").

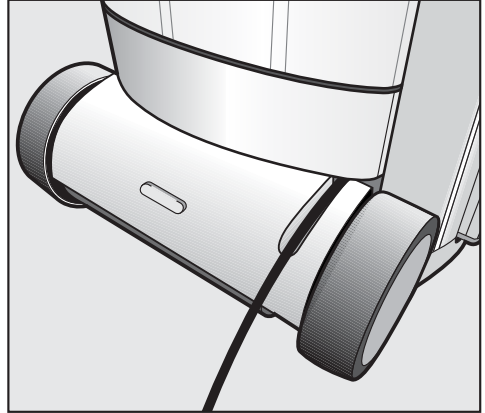

- Выведите кабель через предусмотренный паз в крышке.
- Закройте отсек для хранения (внизу).

Проследите за тем, чтобы кабель не защемился при закрывании отсека между крышкой и корпусом или между роликом и основанием.

Подключение

Вынимание утюга и держателя паропровода

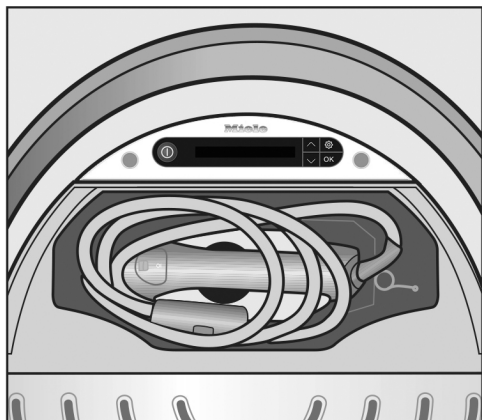

- Откройте у основания системы крышку отсека для хранения (вверху).
- Выньте утюг и держатель паропровода.
- Закройте отсек.

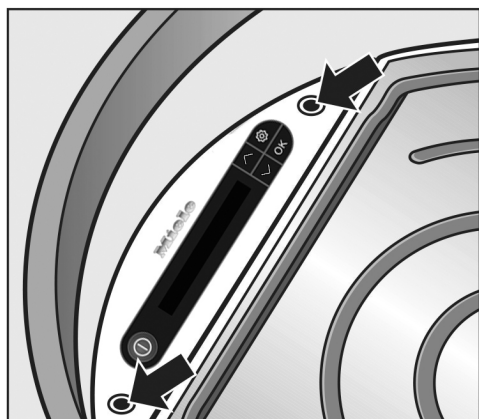

- Вставьте держатель паропровода в одно из предусмотренных для этого отверстий.

Совет: Используйте отверстие, которое находится на той стороне, с которой Вы гладите.

Управление гладильной системой подходит как для правой, так и для левой. Управление оптимизировано для обеих сторон.

Подключение паропровода

- Откройте вверх крышку гнезда для подключения паропровода.

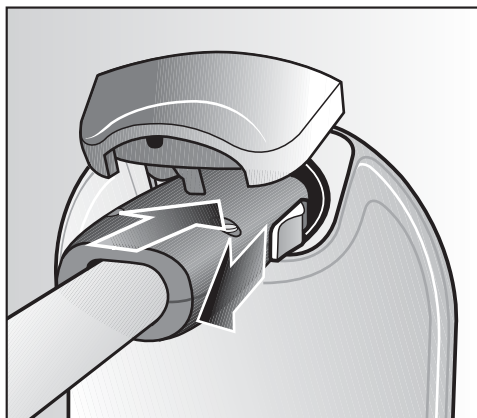

- Потяните заслонку у штекера паропровода назад.
- Вставьте штекер в гнездо для подключения паропровода.
- После фиксации отпустите заслонку штекера.

Теперь утюг подключен к гнезду паропровода.

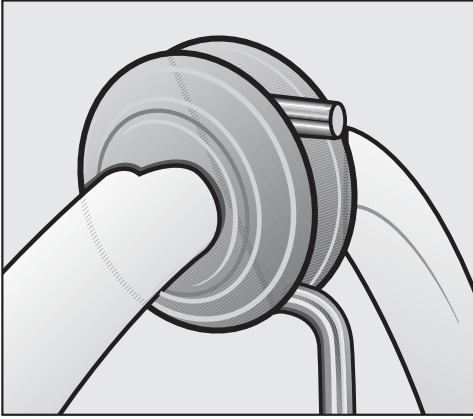

- Введите паропровод через резиновое кольцо в держатель.

Проследите за устойчивым положением паропровода и за тем, чтобы он не перекручивался.

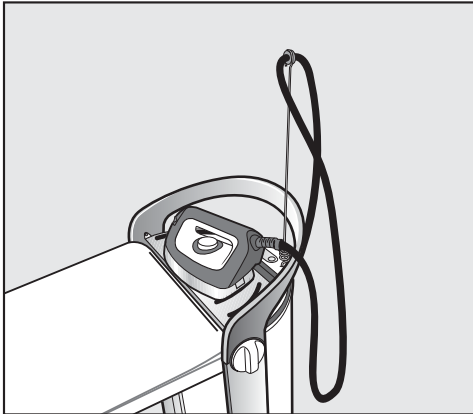

- В паузах при глажении и перед его началом ставьте утюг всегда на подставку, чтобы избежать повреждений или изменений цвета чехла гладильного стола.

! Не ставьте утюг на ребро! Он легко может опрокинуться и упасть. Ставьте утюг всегда так, чтобы он стоял подошвой вниз на подставке.

! Если при эксплуатации утюг стоит некоторое время на подставке, то она нагревается. Избегайте прямых касаний подставки. Беритесь только за ручку у крышки.

Функцию длительной подачи пара нужно обязательно выключить до включения гладильной системы и до того, как ставить утюг на хранение.

Если функция длительной подачи пара не будет завершена, то на дисплее отобразится сообщение **!** Разбл. кнопку пара. Разблокируйте кнопку , сдвинув переключатель на утюге вперёд (см. главу "Глажение").

На подставке может образовываться конденсат. Это никак не ухудшает функционирование гладильной системы.

Первый ввод в эксплуатацию

- Прежде чем начать пользоваться гладильной системой, снимите с нее всю упаковку (например, пленку с основания).

Установка жесткости воды

Для того, чтобы гладильная система безупречно работала и вовремя появлялось напоминание о необходимости удаления накипи, важно настроить систему на уровень жесткости воды в Вашем доме.

Жесткость воды показывает, сколько извести в ней растворено. Чем больше в воде содержится извести, тем вода жестче. Чем вода жестче, тем чаще необходимо очищать систему от накипи.

Вы можете получить справку о жесткости используемой Вами воды на соответствующем предприятии водоснабжения. Такая информация часто приводится также на интернет-сайте службы водоснабжения населенного пункта.

Есть и альтернативный вариант - определение приблизительной жесткости воды с помощью прилагаемой к прибору тест-полоски.

Определение жесткости воды с помощью тест-полоски

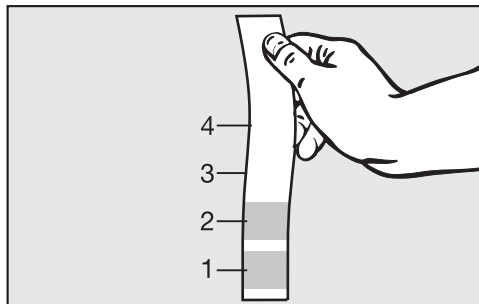

- Опустите полоску на 1 секунду в воду.
- Выньте полоску и стряхните с нее воду.

Примерно через 1 минуту можно узнать жесткость воды в зависимости от окраски полоски по следующей таблице:

Тест-полоска	Жесткость воды
4 поля зеленого цвета	< 3 °dH
1 поле красного цвета	> 4 °dH
2 поля красного цвета	> 7 °dH
3 поля красного цвета	> 14 °dH
4 поля красного цвета	> 21 °dH

Совет: В случае последующего обращения в сервисную службу Вы облегчите работу техническому специалисту, если будете знать значение жесткости воды. Поэтому запишите жесткость используемой Вами воды здесь: °dH

Первый ввод в эксплуатацию

Первый ввод в эксплуатацию

- Выполните, пожалуйста, все следующие действия при первом запуске:

Включение гладильной системы





- Нажмите кнопку  на панели управления у основания прибора.



На дисплее на несколько секунд отобразится текст приветствия. Затем на дисплее появятся следующие настройки:

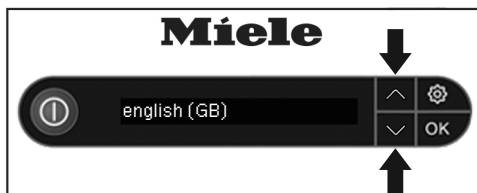

Установка языка



- Кнопками со стрелками  или  выберите нужный язык.



- Подтвердите выбор кнопкой OK.

Настройку языка можно изменить в любое время в меню установок (кнопка , пункт меню Язык ).

Первый ввод в эксплуатацию

Установка уровня жесткости воды



Сообщение на дисплее **i** Настроить жесткость воды... должно быть сначала подтверждено кнопкой ОК, прежде чем будет установлен уровень жесткости воды.

В гладильной системе жесткость воды устанавливается степенями от 1 до 10.

Уровень жесткости, на который Вам нужно настроить гладильную систему, можно узнать из следующей таблицы:

°dH	ммоль/л	°f	Установка
1 - 4	0,2 - 0,7	2 - 7	Степень 1
5 - 7	0,9 - 1,3	9 - 13	Степень 2
8 - 11	1,4 - 2,0	14 - 20	Степень 3
12 - 15	2,2 - 2,7	22 - 27	Степень 4
16 - 20	2,9 - 3,6	29 - 36	Степень 5
21 - 25	3,8 - 4,5	38 - 45	Степень 6
26 - 30	4,7 - 5,4	47 - 54	Степень 7
31 - 36	5,6 - 6,5	56 - 65	Степень 8
37 - 45	6,7 - 8,1	67 - 81	Степень 9
46 - 70	8,3 - 12,6	83 - 126	Степень 10



- Выберите на панели управления с помощью кнопок со стрелками ∇ или \blacktriangle уровень жёсткости используемой Вами воды.

Совет: При колебаниях жёсткости воды (например, 37 - 50 °dH) устанавливайте всегда максимальное значение (в данном примере 50 °dH = Степень 10).

Следите за тем, чтобы жёсткость воды была настроена правильно. При неверной настройке теряется право на гарантийные обязательства производителя.



- Подтвердите свой выбор нажатием кнопки ОК.

Гладильная система теперь настроена на указанную жёсткость воды.

Уровень жёсткости воды можно в любое время изменить с помощью меню установок (кнопка ⚙ , пункт меню Жёсткость воды).

Первый ввод в эксплуатацию завершен

На этом настройки для первого ввода в эксплуатацию завершены. На дисплее отображается сообщение **i** Ввод в эксплуатац. завершен. Подтвердите его, нажав кнопку ОК.

Как правило, после ввода в эксплуатацию гладильная система автоматически выполняет процесс промывания.

Теперь Вы можете выключить гладильную систему или продолжить её использование.

При первом включении во время фазы нагрева возможно образование запаха. Оно прекратится при последующем использовании.

Во время использования гладильной системы можно услышать звуки работы насоса, звуки кипения и стук. Это естественные шумы, они не сигнализируют о неполадках прибора.

Включение



Включение гладильной системы





- Нажмите кнопку  на панели управления у основания прибора, чтобы включить гладильную систему.

Кнопка  загорается, и на дисплее на несколько секунд появляется экран приветствия.

Если утюг перед включением ещё не был подключён к пару, на дисплее отображается сообщение  Вставить провод. В этом случае паропровод необходимо вставить в гнездо подключения (см. главу "Подключение").

Если кнопка "Пар"  у утюга заблокирована в то время, когда гладильная система включается, то на дисплее отобразится сообщение  Разбл. кнопку пара. В этом случае сначала разблокируйте кнопку "Пар", сдвинув переключатель на утюге вперёд (см. главу "Глажение").

Затем на дисплее появится сообщение  Фаза нагрева. Гладильная система начнёт нагреваться. Во время фазы нагрева из утюга может выходить пар.

Если гладильная система готова к работе и образовался пар, то на дисплее появляется сообщение  Готов к работе.

В зависимости от длительности эксплуатации гладильная система может провести сразу после включения автоматическое промывание (см. главу "Автоматическое промывание") или напомнить Вам о необходимости проведения очистки от накипи (см. главу "Очистка от накипи").

Пока длится процесс промывания или очистки от накипи, гладильная система не может использоваться для глажения.

Наполнение резервуара водой

Если резервуар для воды пуст или не вставлен в основание гладильной системы, на дисплее появляется сообщение  Напол. резервуар.

Вынимание резервуара для воды

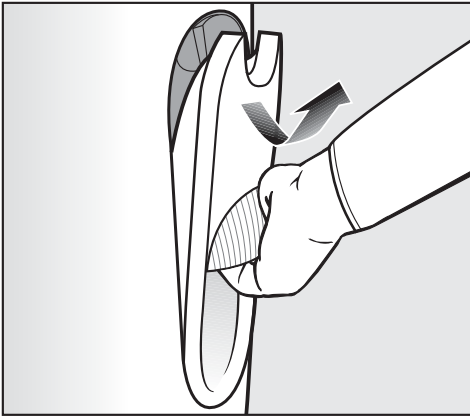

- Возьмитесь за ручку резервуара.
- Потяните ручку вниз.

При этом резервуар будет освобожден от фиксатора.

- Выньте резервуар, направляя его вверх.

При вынимании резервуара возможно небольшое подтекание воды во время закрывания клапанов.

Совет: Медленно вынимая резервуар, можно избежать подтекания.

Наполнение водой

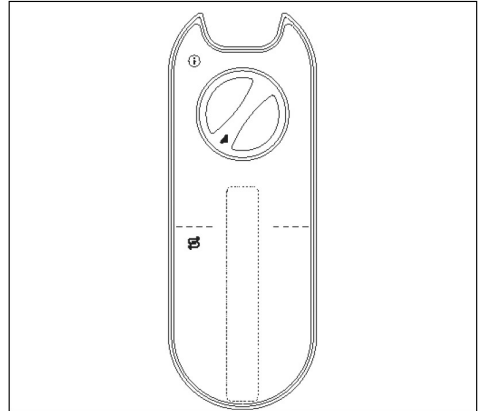

- Откройте винтовую крышку с обратной стороны резервуара, повернув ее против часовой стрелки (влево).
- Снимите винтовую крышку.
- Наполните резервуар свежей водопроводной водой (температура воды ок. 15 - 35 °C).

Совет: Если Вы наклоните резервуар в горизонтальное положение, то его можно будет заполнять также под очень плоскими водопроводными кранами.

- Установите винтовую крышку обратно в отверстие резервуара.
- Закройте винтовую крышку, повернув ее до упора по часовой стрелке (вправо).
- Снова вставьте резервуар для воды в основание.

Включение

Резервуар можно вынуть в любое время (даже в процессе глажения) для добавления в него воды. Требуемый объем воды можно определить в зависимости от использования пара.

Готовность к образованию пара



После установки резервуара подождите, пока гладильная система не просигнализирует о готовности к образованию пара сообщением на дисплее  Готов к работе.

Если в резервуар будет доливать вода во время глажения, то в некоторых случаях парогенератор будет дополнительно подогреваться.

Совет: Вам не придётся ждать, если непосредственно после сообщения на дисплее  Напол. резервуар Вы добавите воду в резервуар и снова вставите его в основание прибора.

До тех пор, пока на дисплее отображается сообщение  Напол. резервуар, гладильная система неактивна. При этом можно продолжать пользоваться утюгом.

Совет: Если Вы хотите гладить только сухим способом и экономить электроэнергию, Вы можете вынуть резервуар для воды. Таким образом, не будет нагреваться парогенератор. Но в этом случае функции поддува и отвода пара у гладильного стола не будут доступны (см. главу "Активный гладильный стол").

Качество воды

- Используйте исключительно свежую водопроводную воду.
- Вы также можете использовать воду, очищенную бытовыми фильтрами для воды.

При жесткости воды от 14 °dH Вы можете смешать водопроводную воду с дистиллированной в соотношении 1:1. При этом жесткость воды уменьшится в два раза. После этого установите соответствующий уровень жесткости в гладильной системе (см. главу "Установка уровня жесткости воды").

Если жесткость водопроводной воды составляет 60 °dH, то в результате смешивания с дистиллированной водой в пропорции 1:1 уровень понизится до 30 °dH. Тогда значение устанавливаемой жесткости воды в гладильной системе составит Степень 7.

Никогда не используйте только полностью обессоленную (дистиллированную) воду для заполнения резервуара.

Это может привести к функциональным неисправностям гладильной системы.

Не используйте воду из установок для смягчения воды.

Не используйте конденсат, например, из других приборов (кондиционеров или сушильных машин).

Не используйте дождевую воду.

Не применяйте никакие добавки для воды (например, ароматизаторы, воду для глажения, крахмал, углекислый газ).

Выбор температуры глажения

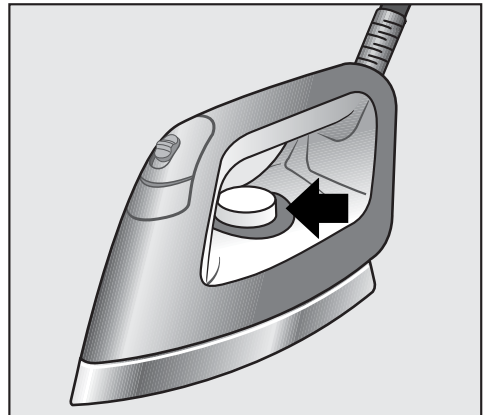

Температура глажения устанавливается с помощью регулятора температуры на утюге.

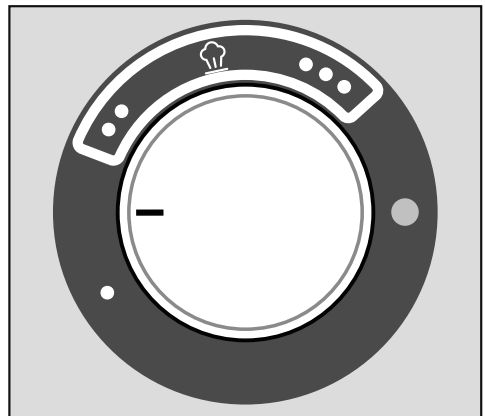

На шкале регулятора точками обозначены температурные режимы, которые соответствуют международной маркировке по уходу "Глажение".

В температурных режимах •• и ••• можно гладить с паром.

Включение











В режиме • температура подошвы утюга слишком низкая, чтобы гладить с использованием пара. В этом температурном режиме не пользуйтесь кнопкой  на утюге. Иначе это может привести к выбросу воды из паровых форсунок.

Совет: Сортируйте бельё по чувствительности к нагреву, тогда глажение будет выполняться быстрее: сначала гладьте текстильные изделия, требующие более низких температур (например, синтетику), в режиме •. Затем гладьте шерсть и шёлк в режиме ••. После этого можно гладить бельё из хлопка и льна в режиме •••.

■ Установите регулятор температуры на нужный температурный режим.

Индикатор регулятора будет гореть жёлтым цветом во время нагрева утюга. После достижения установленной температуры индикатор снова погаснет.

Утюг готов к глажению.

<p>Символ по уходу (на текстильном изделии)</p>	<p>Глажение с паром для оптимального результата глажения (Вид ткани / установка температуры)</p>	<p>Глажение без пара (Вид ткани / установка температуры)</p>
<p> низкая температура</p>	<p>С антипригарной подошвой (см. главу: "Глажение с антипригарной подошвой") Требовательная к уходу, синтетика, аппликации, напечатанные рисунки, узоры, нанесенные ворсом, и т.д.</p>   	<p>Требовательная к уходу, синтетика</p> 
<p> средняя температура</p>	<p>Шерсть, шелк</p> 	
<p> высокая температура</p>	<p>Лен, хлопок</p> 	
<p></p>	<p>не гладить</p>	

Включение

Функция CoolDown



Если не пользоваться утюгом более 3 минут, то его нагрев автоматически выключается. На отключение нагрева укажет сообщение на дисплее **i** Утюг выключен. Через некоторое время система также больше не будет готова к образованию пара. При заблокированной кнопке "Пар" на дисплее отобразится сообщение **⚠** Разбл. кнопку пара. В этом случае сначала разблокируйте кнопку **⏏**, сдвинув переключатель на утюге вперёд (см. главу "Глажение").

⚠ Сразу после выключения нагрева подошва утюга остаётся ещё горячей!
Избегайте прямых касаний.

При движении утюгом или после разблокировки кнопки "Пар" нагрев автоматически снова включается, и утюг нагревается. В зависимости от длительности отключения может пройти некоторое время до восстановления работоспособности парогенератора.

Если гладильная система готова к работе и образовался пар, то на дисплее основания прибора будет отображено сообщение **⏏** Готов к работе.

⚠ Никогда не оставляйте гладильную систему с подключённым утюгом или отпаривателем без присмотра!

Выходя из помещения, всегда отключайте гладильную систему от сети.

Функция автоматического отключения

Если утюг или отпариватель не используются около 25 минут, то вся гладильная система автоматически выключается.







Нажатием кнопки **⏏** на панели управления Вы сможете снова включить систему.

Утюг

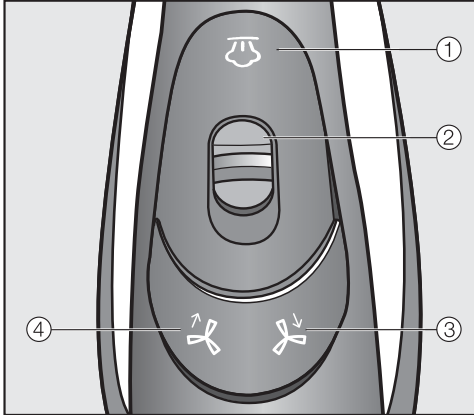
В зависимости от модели Ваша гладильная система может быть оснащена одним из следующих утюгов:



Гладильная система В 3312:

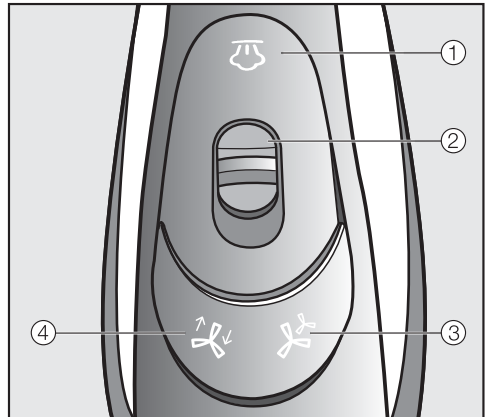

- ① Кнопка "Пар" 
- ② Переключатель длительной подачи пара
- ③ Кнопка функции отвода пара 
- ④ Кнопка функции поддува 

Гладильная система В 3826 / В 3847:





- ① Кнопка "Пар" 
- ② Переключатель длительной подачи пара
- ③ Кнопка уровней мощности 
- ④ Кнопка функции поддува/функции отвода пара 

Утюги предшествующих моделей гладильной системы Miele (В 1xxx/ В 2xxx) не могут использоваться с этим прибором.

Глажение

Глажение с паром

Гладильная система готова к работе, если на дисплее отображается  Готов к работе. С помощью кнопки  на утюге вызывается паровой удар.

При нажатии кнопки  также начинается автоматическая работа вентилятора с нижней стороны гладильного стола.



Если Вы снова отпустите кнопку , вентилятор автоматически выключится после короткого остаточного хода.



При длительном использовании функции пара обеспечьте хорошую вентиляцию помещения, так как возможно повышение влажности воздуха.

Для коротких паровых ударов

- Нажмите кратко кнопку  и отпустите ее.

Для постоянного пара

- Нажмите кнопку  и одновременно потяните переключатель  назад.
- Снова отпустите кнопку .

Благодаря переключателю, сдвинутому назад , кнопка  остается зафиксированной.

Теперь производится постоянный выброс пара.



Прекращение длительной подачи пара

- Сдвиньте переключатель  снова вперед.

Кнопка  снова будет разблокирована, и выброс пара прекратится.

Длительная подача пара обязательно должна быть завершена до того, как утюг будет установлен на подставку!

Если кнопка "Пар" перед установкой утюга на подставку не будет разблокирована, то прим. через 3 минуты подача пара прекратится, и на дисплее появится сообщение  Разбл. кнопку пара.

При установке утюга на подставку разблокируйте кнопку , сдвинув переключатель  вперед.

Наполнение резервуара водой

- Наполните резервуар, если на дисплее отобразится сообщение  Напол. резервуар (см. главу "Наполнение резервуара водой").

При более длительном использовании функции пара в гладильном столе может образовываться конденсат.

Из-за воздействия капель воды возможно повреждение чувствительных полов.

Если Вы заметите конденсат под гладильной доской, соберите его с помощью салфетки.

Совет: В перерывах при глажении в паропроводе может образоваться конденсат, который выбрасывается при нажатии кнопки . Во избежание увлажнения обрабатываемых изделий не направляйте на них первый паровой удар после перерыва.

Глажение без пара

- Если Вы хотите гладить только сухим способом, выньте резервуар из гладильной системы.

Таким образом, не будет нагреваться парогенератор, и Вы сэкономите электроэнергию.

Глажение с антипригарной подошвой

В отсеке для хранения (внизу) находится антипригарная подошва, которая легко надевается на утюг.

С помощью антипригарной подошвы можно, как правило, гладить аппликации, напечатанные рисунки, текстильные рисунки и надписи и т.д., не выворачивая изделие наизнанку. Кроме того, будет уменьшена или устранена возможность появления блестящих следов на темной одежде.

Пробуйте гладить таким образом всегда сначала на незаметном участке изделия.

 При эксплуатации подошва очень нагревается!
Избегайте прямых касаний.

Надевание антипригарной подошвы

- Вставьте конец утюга в антипригарную подошву.

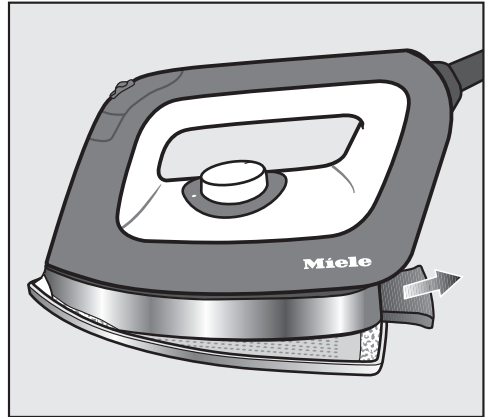

- Вытяните язычок, находящийся на заднем конце антипригарной подошвы, назад.
- Придерживайте язычок в этом положении.
- Прижмите утюг по всей поверхности к антипригарной подошве.
- Снова отпустите язычок.

Теперь антипригарная подошва зафиксирована на утюге.

- Подождите прим. 1 минуту, пока подошва не нагреется до температуры глажения, прежде чем начинать гладить.

Теперь утюг готов к работе.

Глажение

Снятие антипригарной подошвы

- Придерживайте утюг за ручку.

⚠ После использования антипригарная подошва остается еще горячей!

Избегайте прямых касаний.



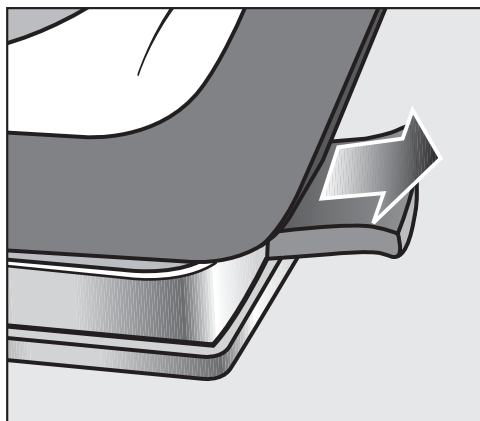

Берите горячую антипригарную подошву только за язычок.



- Вытяните язычок на заднем конце антипригарной подошвы назад.
- Снимите утюг с антипригарной подошвы.
- Уберите антипригарную подошву в отсек для хранения (внизу) только после остывания.

Активный гладильный стол

Гладильная система оснащена вентилятором, который служит для отвода пара или поддува гладильного стола с целью оптимального размещения текстильных изделий при глажении.

Кнопками ,  или ,  на утюге можно управлять вентилятором гладильного стола.

Функция отвода пара

Функция отвода пара способствует оптимальному проникновению пара в текстильные изделия и в то же время предотвращает образование конденсата у гладильного стола. Благодаря этой функции изделие фиксируется на гладильном столе, и предотвращается его соскальзывание.

Функция поддува

Благодаря функции поддува образуется воздушная подушка между текстильным изделием и гладильным столом, что позволяет избежать продавленных швов на изделии. Эта функция позволяет гладить, не делая изделие плоским и вытянутым.

Совет: Функция поддува рекомендуется, например, при обработке рюшей и пайеток.

Автоматическое включение/выключение

Благодаря автоматике включения/выключения вентилятор всегда начинает работать в нужный момент. При глажении с использованием пара вентилятор запускается автоматически.

Если пар больше не используется, вентилятор автоматически останавливается после короткого остаточного хода работы.

Функция памяти

Благодаря функции памяти гладильная система запоминает функцию вентилятора и уровень мощности, использованные в последний раз, и их не нужно будет повторно устанавливать при последующем применении.

Нагреваемая гладильная поверхность

Если гладильная система включена и подключен утюг, то гладильная поверхность стола автоматически нагревается. Благодаря этому уменьшается образование конденсата у гладильного стола.

Если к гладильной системе подключен отпариватель, то поверхность стола не нагревается.

Управление вентилятором у В 3312:

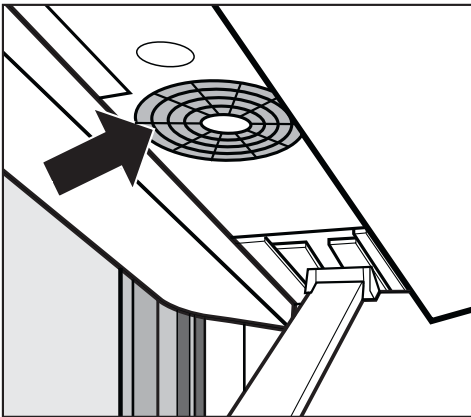

Кнопкой  активируется функция поддува.

Кнопкой  активируется функция отвода пара.

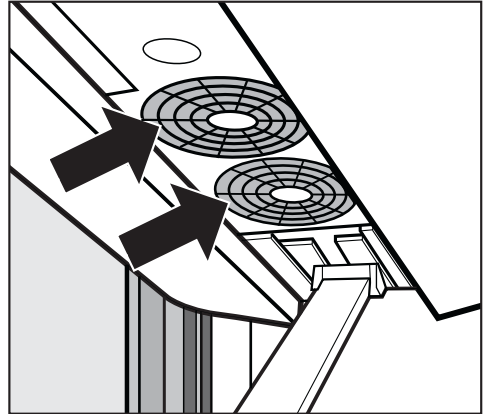

Управление вентилятором у В 3826 / В 3847:



Активирование функции поддува и функции отвода пара

Кнопкой  можно переключаться между функцией поддува и функцией отвода пара.

Установка уровня мощности

Кнопкой  выполняется переключение между двумя уровнями мощности вентилятора. С каждым нажатием кнопки  происходит переключение между уровнями:

- Уровень мощности 1 = активен 1 вентилятор
- Уровень мощности 2 = активны 2 вентилятора

Отпариватель

У гладильной системы В 3847 в дополнение к утюгу также имеется отпариватель. Для гладильных систем В 3312 и В 3826 отпариватель предлагается в качестве дополнительно приобретаемой принадлежности.

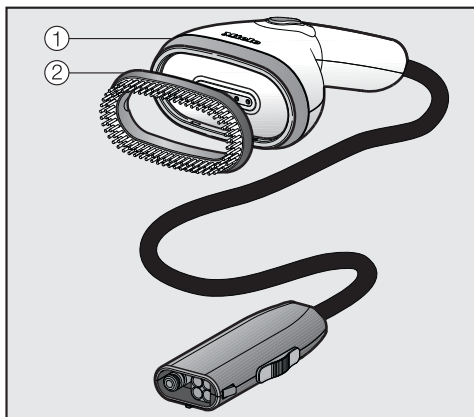

Отпариватель ① облегчает глажение текстильных изделий на вешалке, например, платьев и пиджаков. Он оснащен съемной насадкой-щеткой ②, способствующей выравниванию волокон.

Отпариватель легче, чем утюг. К тому же, у него нет горячей подошвы, поэтому он не может приводить к возникновению блестящих полос на изделиях при непреднамеренном контакте с ними.

Отпаривателем можно также пользоваться, если гладильный стол сложен.

Отпариватель предшествующих моделей гладильной системы Miele (В 1xxx/В 2xxx) не может использоваться с этим прибором.

Подключение отпаривателя

В качестве альтернативы утюгу Вы можете подключить отпариватель к разъему присоединения паропровода.

Отсоединение утюга от разъема для подключения паропровода

⚠ После глажения подошва утюга остается еще горячей! Избегайте прямых касаний. Дайте утюгу полностью остыть на подставке, прежде чем убирать его.

Не тяните за паропровод! Беритесь всегда за вилку на конце паропровода, когда вынимаете его из гнезда подключения.

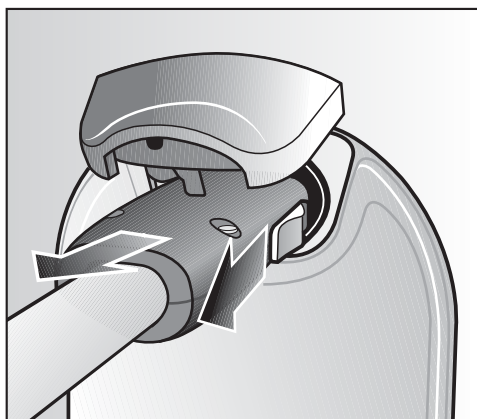

- Потяните заслонку, расположенную сбоку на вилке паропровода, назад.
- Придерживайте заслонку, отведенную назад.
- Отсоедините вилку паропровода от разъема.

Теперь можно подключить отпариватель к разъему для паропровода.

Подключение отпаривателя к разъему для паропровода

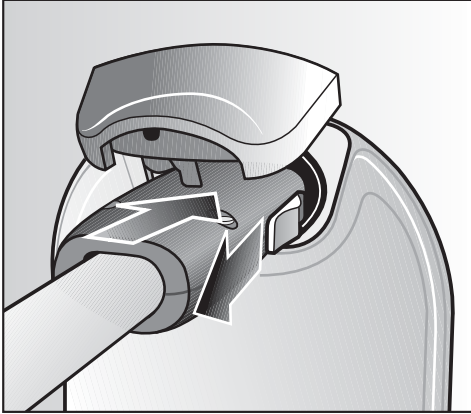

- Потяните заслонку, расположенную сбоку на вилке паропровода, назад.
- Вставьте вилку паропровода в гнездо подключения у основания прибора.
- Отпустите заслонку после фиксации в гнезде подключения.

Теперь отпариватель подключен к гнезду для паропровода.

Вы можете в любое время попеременно подключать к паропроводу утюг и отпариватель.

Для этого Вам не нужно выключать гладильную систему.

При переходе с утюга на отпариватель и наоборот существует время ожидания до готовности к парообразованию. Оно необходимо, чтобы гарантировать, что в системе имеется достаточно пара.

Отпариватель готов к работе, если на дисплее отображается сообщение

👉 Готов к работе.

Отпариватель

Использование отпаривателя

⚠ Существует опасность получения ожогов от пара!

Никогда не направляйте струю пара или форсунки отпаривателя на людей, животных или любые электроприборы.

Никогда не направляйте струю пара на части тела, покрытые одеждой. Одежда усиливает ожог кожи.

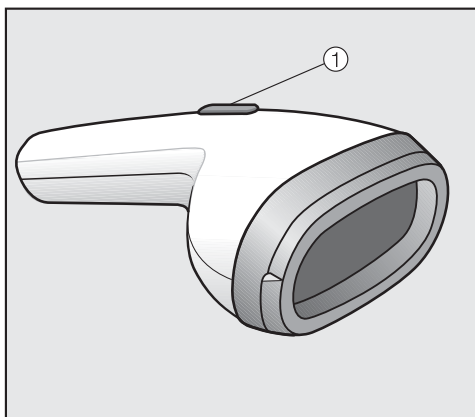

Кнопкой ① на отпаривателе регулируется выброс пара.

Совет: Обрабатывайте паром текстильные изделия всегда в направлении вдоль волокон.

Для коротких паровых ударов

- Нажмите кратко кнопку ①.
- Снова отпустите кнопку.

Для постоянного пара

- Нажмите кнопку ①.
- Держите кнопку нажатой.

Прекращение длительной подачи пара

- Снова отпустите кнопку ①.

В перерывах при отпаривании в паропроводе может образоваться конденсат, который выбрасывается при нажатии на кнопку ①.

Оптимальное расстояние между отпаривателем и изделием зависит от чувствительности материала и может варьироваться для разных видов изделий.

Всегда проверяйте нужное расстояние сначала на незаметном участке материала.

Насадка-щетка

Отпариватель оснащен насадкой-щеткой. Она способствует выравниванию текстильных волокон изделия.

С надетой насадкой Вы можете держать отпариватель прямо у изделия.

Пробуйте гладить таким образом всегда сначала на незаметном участке материала.

Надевание насадки-щетki

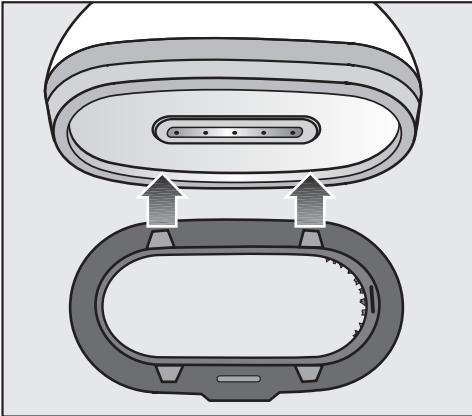

- Держите насадку перед отпаривателем так, чтобы фиксаторы одной стороны подходили к выемкам отпаривателя.
- Прижмите насадку одной стороной к отпаривателю так, чтобы фиксаторы вошли в выемки.

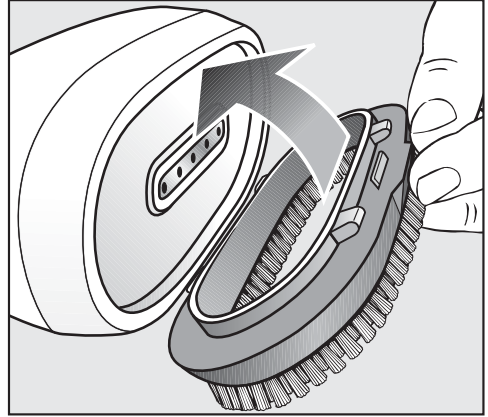

- Введите насадку-щетку в расположенные напротив пазы.
- Прижмите насадку к отпаривателю так, чтобы фиксаторы вошли в выемки.

Теперь насадка закреплена на отпаривателе и может использоваться.

Снятие насадки-щетki

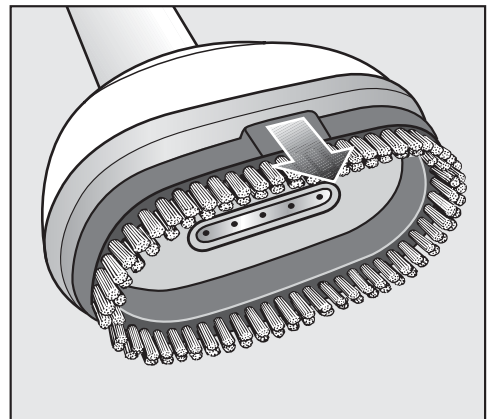

- Для снятия насадки-щетki с отпаривателя потяните ее за выступы.

Выключение



- На панели управления нажмите кнопку ①, чтобы выключить гладильную систему.

Подсветка кнопки ① погаснет.

Теперь гладильная система выключена. Последние настройки вентилятора сохраняются для следующего включения системы.

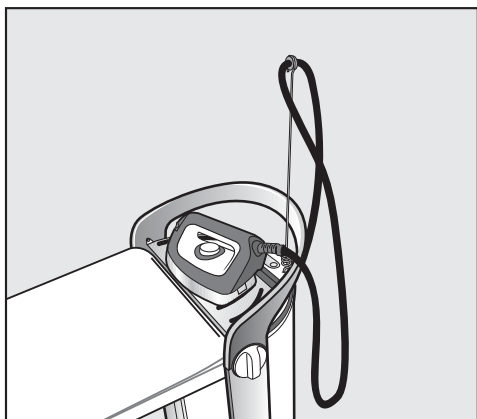

- Поставьте утюг на подставку для охлаждения.

В это время Вы можете разобрать гладильную систему (см. главу "Демонтаж").

- Выньте сетевую вилку из розетки.

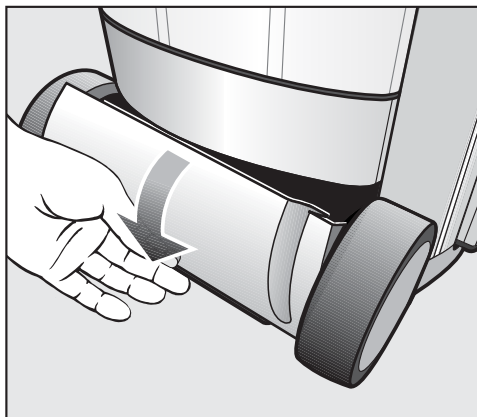

Отсек для хранения (внизу)

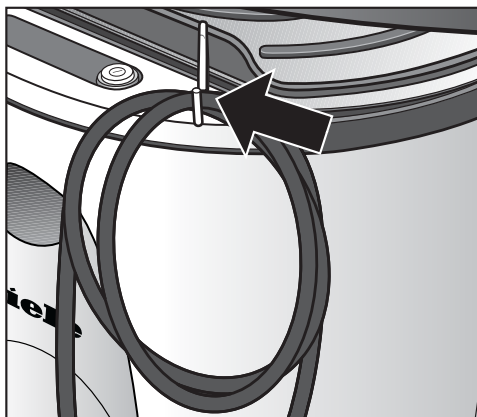

Держатель сетевого кабеля

- Уберите сетевой кабель в отсек для хранения (внизу) или повесьте его в свернутом виде на держатель кабеля.

Держатель сетевого кабеля находится в отсеке для хранения (внизу), и его можно вставить в любое из двух гнезд держателя паропровода.

Установка гладильного стола на минимальную рабочую высоту

Для демонтажа системы гладильный стол следует сначала перевести в самое нижнее рабочее положение. Проследите за тем, чтобы сетевой кабель не защемился и чтобы емкость для слива воды была пуста, полностью задвинута и зафиксирована.

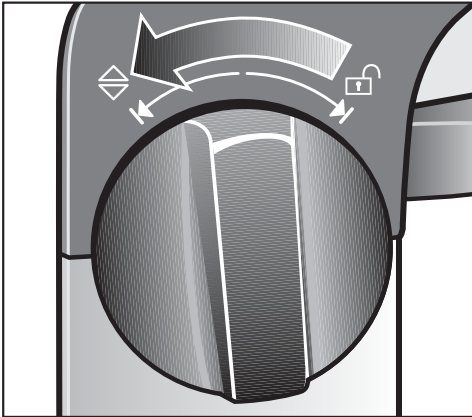

■ Действуйте с помощью одного из поворотных переключателей, расположенных по бокам ручки основания прибора. Поверните переключатель до упора в направлении .

■ Продолжайте его держать в положении .

Теперь гладильный стол можно отрегулировать по высоте.

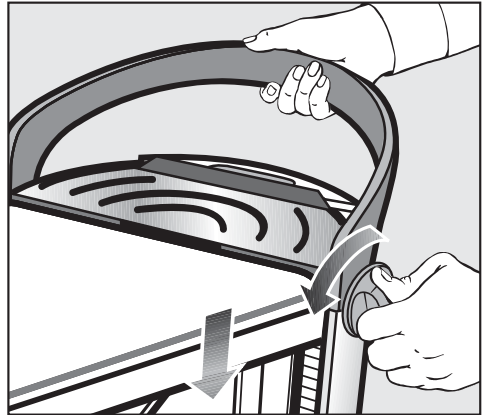

■ Держите поворотный переключатель и далее в положении . Одновременно прижмите книзу, насколько возможно, гладильный стол за ручку основания.

Ни в коем случае не нажимайте на сам стол, чтобы опустить его. Прижимайте стол книзу исключительно за ручку основания прибора.

■ Отпустите поворотный переключатель.

Он вернется обратно в среднее положение.

Теперь гладильный стол находится в самом нижнем рабочем положении и может быть сложен.

После вынимания вилки из паропровода может выделиться несколько капель воды.

Демонтаж

Складывание гладильного стола

В этом положении гладильный стол держится самостоятельно.

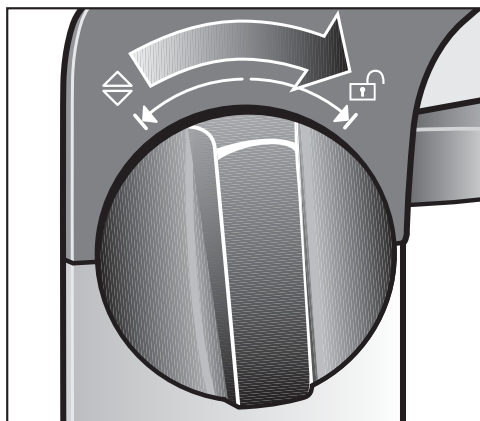

- Поверните один из поворотных переключателей до упора в направлении .

Теперь гладильный стол разблокирован.

- Отпустите поворотный переключатель.

Он вернется обратно в среднее положение.

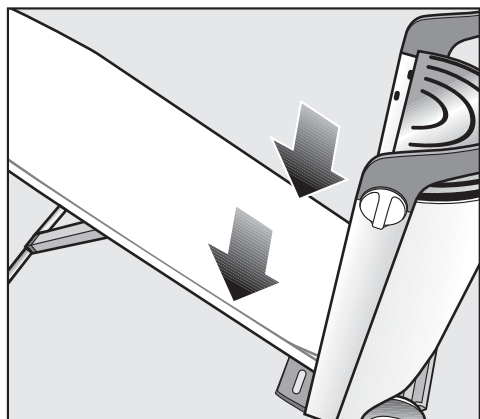

- Направьте гладильный стол вниз или дайте ему скользить вниз.

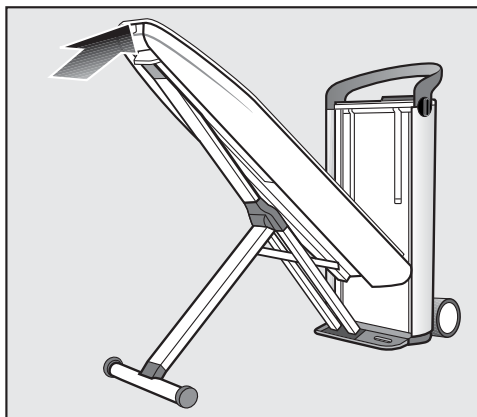

- Нажатием на конец стола переведите его вверх в вертикальное положение до фиксации у основания системы.

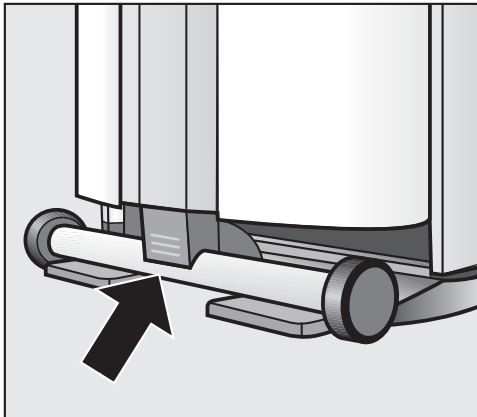

- Прижмите еще выступающий конец X-образной опоры к гладильному столу до фиксации.

Снятие паропровода

Не тяните непосредственно за паропровод!

Беритесь за вилку на конце паропровода. Сразу после эксплуатации системы вилка может быть еще нагрета.

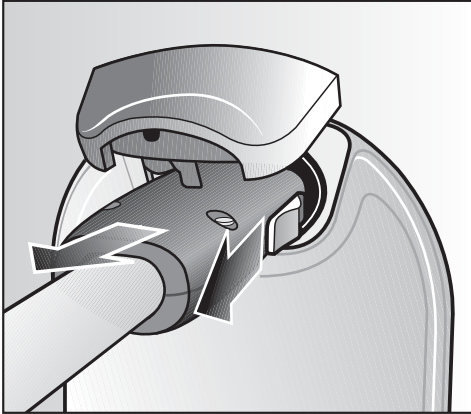

- Потяните заслонку, расположенную сбоку на вилке паропровода, назад.
- Придерживайте заслонку, отведенную назад.
- Отсоедините вилку паропровода от разъема.

После вынимания вилки из паропровода может выделиться несколько капель воды.

Убирание утюга на хранение

 После глажения подошва утюга остается еще горячей!

Избегайте прямых касаний.

Дайте утюгу остыть после использования.

Никогда не убирайте утюг на хранение, пока он подключен к гнезду паропровода.

- Дайте утюгу остыть на подставке основания прибора.
- Храните остывший утюг и держатель паропровода в отсеке для хранения (вверху).

Убирание отпаривателя на хранения

Никогда не убирайте на хранение отпариватель, пока он подключен к гнезду паропровода.

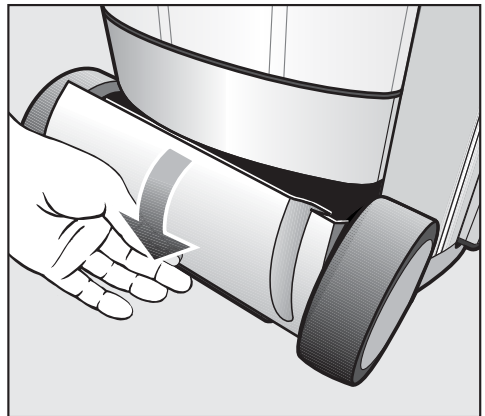

- Убирайте отпариватель на хранение в отсек (внизу).

Демонтаж

Слив воды из резервуара

Выливайте воду из резервуара, если Вы не планируете использовать гладильную систему в течение некоторого времени.

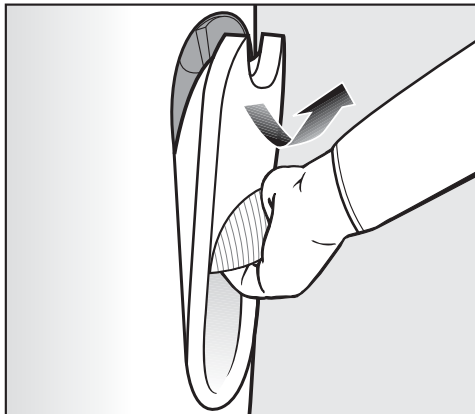

- Выньте резервуар для воды (см. главу "Наполнение резервуара водой").
- Вылейте из резервуара всю воду.

Хранение гладильной системы

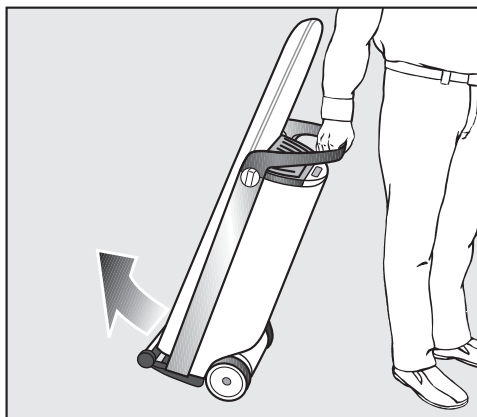

- Перевезите гладильную систему на место хранения.

Не ставьте гладильную систему на хранение в помещения, где существует опасность промерзания. Замерзание воды в резервуаре, парогенераторе и паропроводе может привести к повреждениям.

Автоматическое промывание

Автоматическое промывание освобождает парогенератор от остатков минеральных веществ из испарившейся воды.

После того, как объем израсходованной прибором воды достигнет прим. 3 литров, при последующем включении гладильной системы будет выполнено автоматическое промывание.

Процесс промывания длится несколько минут. При этом возможно небольшое выделение пара, и будут слышны журчащие звуки. В это время на дисплее основания прибора отображается сообщение  Идет промывание.

Во время промывания глажение невозможно.

Только по окончании автоматического промывания гладильная система будет снова готова к глажению.

Подготовка к процессу промывания

- Установите гладильную систему на максимальную рабочую высоту, чтобы позднее можно было вынуть выдвижную емкость для слива воды (см. главу "Регулировка по высоте").
- Наполните резервуар для воды, если на дисплее появится сообщение  Напол. резервуар (см. главу "Наполнение резервуара водой").

Слив воды из выдвижной емкости

После промывания из выдвижной емкости нужно слить оставшуюся воду. О моменте слива напомнит сообщение на дисплее панели управления  Очист. выдв. емк.. Выдвижную емкость для слива воды можно вынуть из основания только тогда, когда гладильная система установлена на максимальную рабочую высоту.

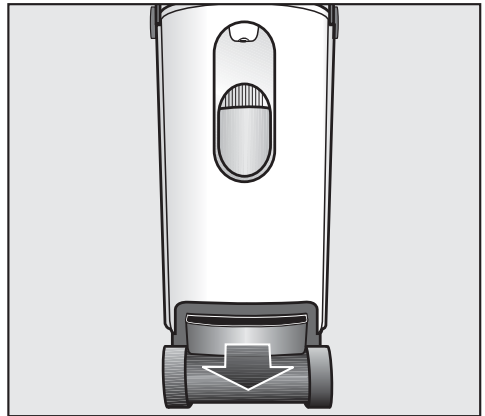

- Вынимайте выдвижную емкость для слива воды из основания только в том случае, когда система напоминает об этом сообщением на дисплее  Очист. выдв. емк..

Выдвижная емкость после промывания может быть нагретой.

- Вылейте воду из выдвижной емкости.

До тех пор, пока выдвижная емкость не будет вставлена в основание, на дисплее будет отображаться сообщение  Вставить выдвиг. емкость для воды.

Чистка и уход

- Очистите и вытрите насухо выдвигающую емкость для слива воды.

Можно очистить выдвигающую емкость в посудомоечной машине или вручную горячим раствором мягкого моющего средства.

Проследите за тем, чтобы металлические пластинки (контакты) у верхней части емкости для слива воды были чистыми и сухими. Через эти металлические пластинки передается сигнал гладильной системе, когда выдвигающая емкость будет заполнена или будет находиться в основании.

При загрязненных или влажных контактах эти сигналы будут передаваться неправильно.

- Снова полностью задвиньте емкость для слива воды в основание до фиксации.

Пока пустая емкость для слива воды не будет снова вставлена в основание, не начнется парогенерация. Только когда сообщение  Готов к работе будет отображено на дисплее, можно будет пользоваться паром.

Очистка от накипи

Для обеспечения безупречной работы гладильной системы следует регулярно очищать ее от отложений накипи. Для облегчения Вам этой задачи система оснащена функцией очистки от накипи.

Срок очистки от накипи зависит от установленной жесткости воды. При жесткой воде интервалы между процессами очистки будут короче, чем при использовании мягкой.

Рекомендуем использовать для очистки "Таблетки для удаления накипи FashionMaster" фирмы Miele. Они были специально разработаны для этой продукции Miele, чтобы оптимизировать процесс удаления накипи.

Другие средства, которые кроме лимонной кислоты содержат также другие кислоты и/или иные нежелательные компоненты, например, хлориды, могут повредить гладильную систему. Кроме того, не может быть гарантирована их эффективность.

Для очистки прибора от накипи Вам потребуется 1 таблетка.

Вы сможете приобрести таблетки для удаления накипи в точках продаж Miele, в сервисной службе Miele или в интернет-магазине (см. главу "Дополнительно приобретаемые принадлежности").

При очистке от накипи гладильной системы к ней не должны быть подключены утюг или отпариватель.

Во время процесса очистки и при неподключенных утюге или отпаривателе Вы можете оставлять гладильную систему без присмотра.

Оповещение о необходимости очистки от накипи

Если до следующей очистки от накипи остаётся еще прим. 2 рабочих часа, то после включения гладильной системы на дисплее появляется сообщение  Скоро удал. накипи.

С помощью меню установок можно сразу начать очистку от накипи прибора в ненагретом состоянии (см. главу "Досрочный запуск процесса удаления накипи"), или нажатием кнопки ОК можно подтвердить сообщение и продолжить глажение как обычно. Символ  будет продолжать отображаться на дисплее до следующей очистки от накипи.

По истечении оставшихся часов работы сначала следует провести очистку от накипи, прежде чем можно будет пользоваться гладильной системой.

Момент проведения очистки от накипи можно спланировать индивидуально и при необходимости запустить очистку (см. главу "Досрочный запуск процесса удаления накипи").

Вы можете прервать процесс очистки от накипи, выключив гладильную систему кнопкой . После повторного включения процесс очистки продолжится с того этапа, на котором он был прерван.

Вы будете видеть сообщения на дисплее в течение процесса удаления накипи. Весь процесс очистки от накипи длится прим. 90 минут.

Выполняйте необходимые действия только при появлении соответствующих сообщений на дисплее. После начала процесса Ваше присутствие у прибора понадобится прим. через 20 мин и спустя еще прим. 60 мин. В течение остального времени очистки от накипи гладильную систему можно оставлять без присмотра.

Совет: Лучше всего начинать процесс очистки от накипи при остывшем состоянии системы и сразу после ее включения. Таким образом Вы избежите времени ожидания охлаждения системы (до 3 часов).

Чистка и уход



Досрочный запуск процесса удаления накипи

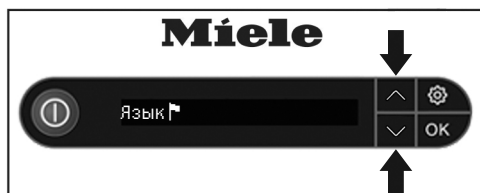

- У включённой гладильной системы нажмите кнопку  на панели управления.

Вы находитесь в меню установок. Кнопками со стрелками Вы можете выбрать отдельные пункты меню.



- Кнопками со стрелками  или  выберите пункт меню Удаление накипи.



- Подтвердите выбор с помощью кнопки ОК.
- Выберите пункт меню Начать удал. накипи.
- Подтвердите выбор с помощью кнопки ОК.

Начинается процесс удаления накипи.

Процесс удаления накипи

Во время всего процесса очистки от накипи Вы будете видеть на дисплее следующие сообщения. Выполняйте необходимые действия только при появлении соответствующего сообщения.

i Вынуть провод

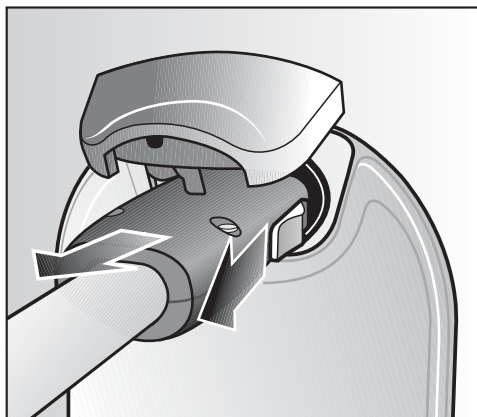

- Вытащите паропровод утюга или отпаривателя из разъема подключения паропровода у основания прибора.

Не допускается подключать к разъему для паропровода утюг или отпариватель во время всего процесса удаления накипи.

 **Наполн. резервуар д. воды до отмет.**

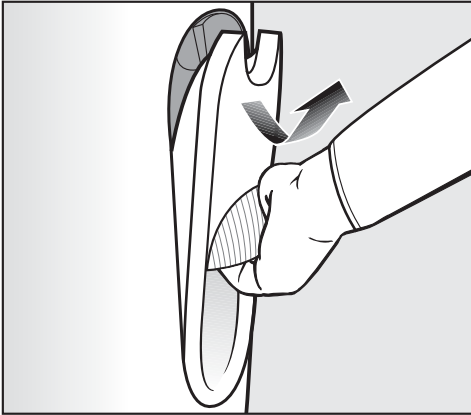

- Возьмитесь за ручку резервуара.
- Потяните ручку вниз.

При этом резервуар будет освобожден от фиксатора.

- Выньте резервуар, направляя его вверх.

При вынимании резервуара возможно небольшое подтекание воды во время закрывания клапанов.

Совет: Медленно вынимая резервуар, можно избежать подтекания.

После этого на дисплей будет выведено сообщение **i** Доб. ср-во от нак..

i Доб. ср-во от нак.

- Поверните винтовую крышку на задней стороне резервуара против часовой стрелки и снимите ее.

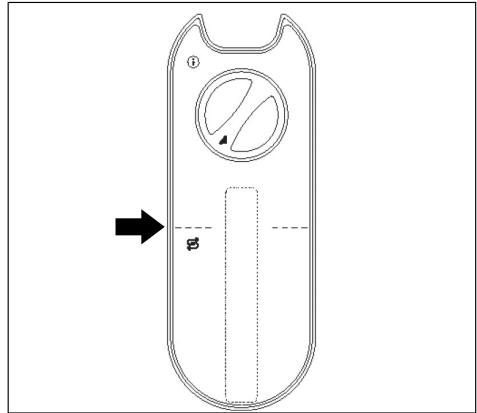

Линия отметки на резервуаре с водой

- Наполните резервуар до линии отметки свежей водопроводной водой (температура воды ок. 15 - 35 °С). Важно заливать в резервуар не меньше и не больше воды.
- Положите 1 таблетку для удаления накипи в резервуар.
- Установите винтовую крышку обратно в отверстие резервуара.
- Поверните винтовую крышку по часовой стрелке до упора.

Теперь винтовая крышка закрыта.

Чистка и уход

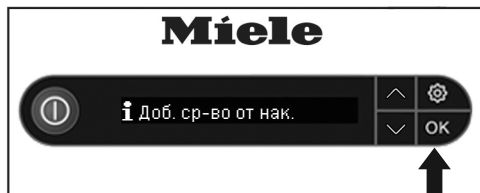

- Нажмите кнопку ОК, чтобы на дисплее отобразилось следующее действие.

Теперь на дисплее отобразится сообщение  Вставить резерв..

Вставить резерв.

- Снова вставьте резервуар для воды в основание.

Прим. через 10 минут (время растворения таблетки) автоматически начнется процесс предварительного промывания. Если необходимо освободить выдвижную емкость от остатков воды или наполнить резервуар, система проинформирует Вас об этом соответствующим сообщением на дисплее.

Если резервуар для воды при удалении накипи опустеет или если в процессе очистки от накипи резервуар без напоминания будет вынут из основания, появится сообщение  Встав. резервуар или долить воду.

В течение процесса удаления накипи в разные моменты времени вода откачивается в парогенератор и снова сливается в выдвижную емкость. При этом выделяется немного пара, и слышатся звуки плеска воды.

Очист. выдв. емк.

Это сообщение при определённых обстоятельствах может отобразиться после размещения в приборе резервуара с таблеткой для удаления накипи. Если сообщение не отображается, Вы можете пропустить следующие этапы и продолжить, когда появится сообщение  Пред. промывание.

- Установите гладильную систему на максимальную рабочую высоту, чтобы можно было вынуть выдвижную ёмкость для слива воды (см. главу "Регулировка по высоте").

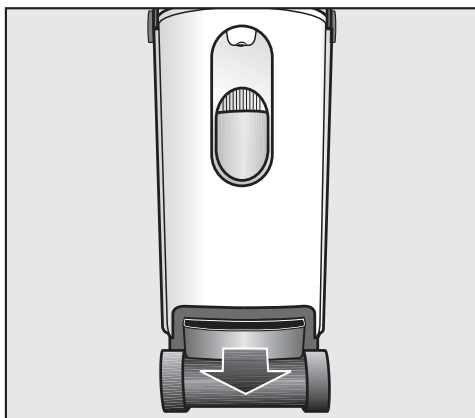

- Выньте выдвижную ёмкость для слива воды из основания прибора.

Выдвижная ёмкость после промывания может быть нагретой.

- Вылейте воду из выдвижной ёмкости.

До тех пор, пока выдвижная ёмкость не будет вставлена в основание прибора, на дисплее будет отображаться сообщение  Вставить выдвиж. ёмкость для воды.

Вставить выдвиж. ёмкость для воды



- Снова полностью задвиньте ёмкость для слива воды в основание прибора до фиксации.

Чистка и уход

Пред. промывание

Если гладильная система после предыдущего использования еще нагрета, то сначала начинается фаза охлаждения. Время охлаждения системы может продолжаться до 3 часов.

Затем выполняется промывание (длительность ок. 20 минут). При этом часть раствора средства для удаления накипи закачивается в парогенератор.

После промывания система напомнит Вам о дальнейших действиях. До начала промывания на несколько секунд на дисплее отобразится сообщение  Через 20 мин. .

Очистить резервуар и наполнить до отметки

- Выньте резервуар для воды из основания.

Пока резервуар для воды не вставлен в основание, на дисплее отображается сообщение  Вставить резерв..

- Откройте винтовую крышку.
- Тщательно ополосните резервуар. В нем не должно быть остатков таблетки для удаления накипи.
- Наполните резервуар свежей водопроводной водой минимум до отметки.
- Закройте винтовую крышку.
- Снова вставьте резервуар для воды в основание.

Очист. выдв. емк.

- Выньте выдвижную емкость для слива воды из основания.

На дисплее будет отображено сообщение  Вставить выдвиг. емкость для воды.

- Вылейте воду из выдвижной емкости.
- Снова полностью задвиньте емкость для слива воды в основание до фиксации.

Удаление накипи

Спустя прим. 1 час (время воздействия) раствор средства для удаления накипи сливается из парогенератора в емкость для слива воды.

В завершение парогенератор промывается водой. Этот процесс промывания длится примерно 5 минут, и о нем предварительно напомнит сообщение на дисплее  Промыван. (5 мин.), появляющееся на несколько секунд.

Во время процесса промывания на дисплее отображается сообщение  Промывание.

Как только процесс промывания завершится, вода будет полностью слита в емкость и на дисплее появится сообщение  Очист. выдв. емк..

Чистка и уход

Очист. выдв. емк.

- Выньте выдвижную ёмкость для слива воды и вылейте из нее воду.

На дисплее появляется сообщение

 Вставить выдвиг. емкость для воды.

- Тщательно промойте ёмкость для слива воды.

Можно вымыть выдвижную ёмкость в посудомоечной машине или вручную горячим раствором мягкого моющего средства.

- Высушите выдвижную ёмкость для слива воды. При этом особое внимание обратите на то, чтобы металлические пластинки (контакты) у верхней части ёмкости были чистыми и сухими.
- Снова полностью задвиньте ёмкость для слива воды в основание прибора до фиксации.

На дисплее отображается сообщение

 Удал. накип. оконч..

- Нажмите кнопку ОК.

В заключение необходимо промыть подошву утюга.

Промывание подошвы утюга

Утюг не должен быть в нагретом состоянии после предыдущего использования.

При необходимости дайте утюгу остыть перед промыванием подошвы в течение минимум 60 минут.



- Убедитесь в том, что антипригарная подошва снята с утюга.

Если антипригарная подошва ещё находится на утюге, её необходимо снять (см. главу "Снятие антипригарной подошвы").

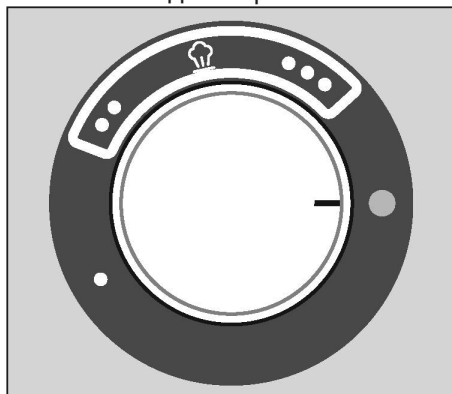
- Наполните резервуар свежей водопроводной водой (см. главу "Наполнение резервуара водой").
- Установите регулятор температуры на утюге на режим "холодный" так, чтобы отсечка на регуляторе указывала на индикатор.



- Вставьте паропровод утюга в гнездо подключения (см. главу "Подключение паропровода").

Если гладильная система выключена, её нужно включить, нажав кнопку . Как только утюг будет готов к работе и образуется пар, на дисплее появится сообщение  Готов к работе.

- Держите утюг над раковиной или над термостойкой ёмкостью. Для этого также можно воспользоваться выдвижной ёмкостью для слива воды гладильной системы. Только учтите, что ёмкость можно вынуть из системы лишь после того, как прибор будет включён.

 Во время процесса промывания из утюга выделяется горячая вода и выходит горячий водяной пар.

Опасность получения ожогов!

Никогда не направляйте утюг на людей, животных и любые электроприборы.

- Нажмите и удерживайте кнопку  на утюге в течение примерно одной минуты и наклоните утюг. При этом направьте конец утюга слегка вниз.

Из утюга будут выходить горячая вода и пар, при этом возможно имеющиеся отложения растворятся. Когда будет выходить только пар, можно будет отпустить кнопку .

- Теперь установите регулятор температуры на утюге на максимальный уровень нагрева .

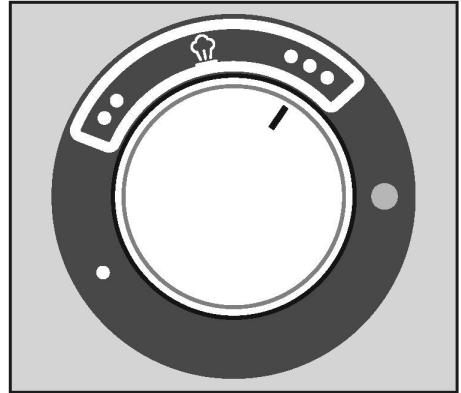

Индикатор регулятора будет гореть жёлтым цветом во время нагрева утюга.

Когда индикатор погаснет, процесс промывания будет завершён.

- Сотрите капли воды и остатки загрязнений с подошвы утюга, проведя ещё горячим утюгом по мягкой, впитывающей влагу хлопчатобумажной салфетке. В это же время слегка нажмите 2-3 раза кнопку "Пар" .

Теперь процесс очистки от накипи завершён. Гладильную систему можно отключить или продолжить её пользоваться.

Чистка и уход

Чистка корпуса

⚠ При чистке корпуса обязательно вынимайте сетевую вилку из розетки!

В зависимости от загрязнённости корпус можно протирать сухой или влажной мягкой салфеткой.

При чистке не используйте никакие абразивные средства.

Чистка подошвы утюга

⚠ После глажения подошва утюга остаётся ещё очень горячей.

Опасность получения ожогов!

Выньте вилку из розетки и дайте подошве утюга остыть, прежде чем начинать чистку.

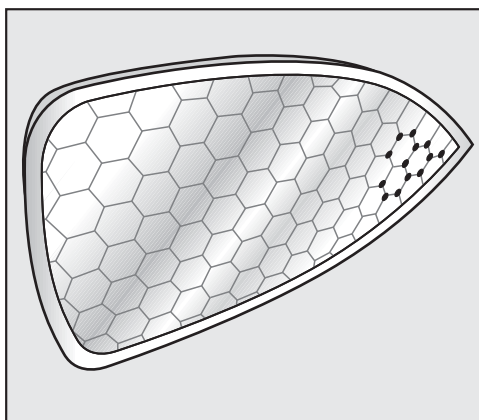

■ В зависимости от загрязнённости очищайте подошву утюга сухой или влажной салфеткой из микрофибры.

Используйте салфетку из микрофибры исключительно для чистки подошвы утюга.

- Чтобы избежать повреждений поверхности, не используйте при очистке **никакие**
 - абразивные чистящие средства (например, абразивный порошок, пасту, полирующее средство для хромированных изделий, пемзу).
 - жёсткие щётки и губки (например, для чистки кастрюль) или использованные губки с остатками абразивных чистящих средств.
 - острые предметы.

Чистка или замена чехла гладильного стола

Если чехол гладильного стола загрязнен, Вы можете его выстирать и высушить. Если чехол гладильного стола поврежден, его необходимо обязательно заменить, прежде чем снова пользоваться гладильной системой.

! Перед снятием чехла следует всегда выключать гладильную систему и вынимать вилку из сети. Подождите, пока гладильный стол остынет.

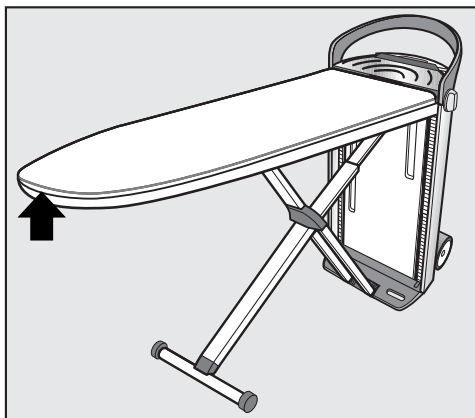

- Выньте застежку чехла гладильного стола из полости на конце стола.
- Расстегните застежку чехла гладильного стола, сдвинув наружу шестеренку посередине застежки.
- Стяните чехол по направлению к основанию системы.

Войлочная подкладка остается на столе.

- Выстирайте и высушите чехол согласно указаниям на этикетке по уходу или замените его на новый, если он поврежден.

Никогда не пользуйтесь гладильной системой без чехла гладильного стола!

- Натяните сухой или новый чехол сначала у основания системы на гладильный стол, затем - дальше к его концу.
- С помощью шнура натяните чехол очень туго и проследите за его фиксированным положением.
- Закройте застежку чехла, сдвинув шестеренку застежки к центру.
- Снова введите застежку чехла в полость на конце гладильного стола.

Чистка и уход

Очистка фильтра для воды

Фильтр препятствует тому, что инородные частицы смогут попасть с водой в гладильную систему и повредить ее.

Вы можете очистить фильтр для воды, если он будет загрязнен или засорен. О загрязнении фильтра Вы узнаете по более частому шуму работающего насоса подачи воды.

Вынимание вилки из сети

- Перед чисткой фильтра для воды выньте вилку из сети.

Вынимание резервуара для воды

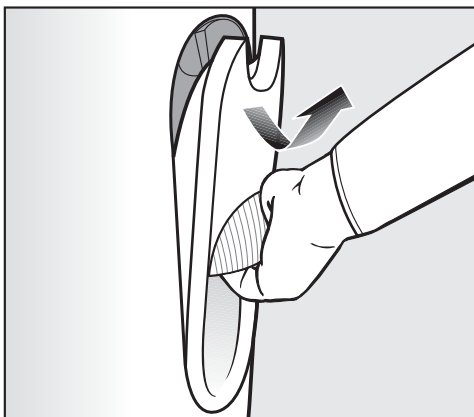

- Возьмитесь за ручку резервуара.
- Потяните ручку вниз.

При этом резервуар будет освобожден от фиксатора.

- Выньте резервуар, направляя его вверх.

Снятие крышки фильтра для воды

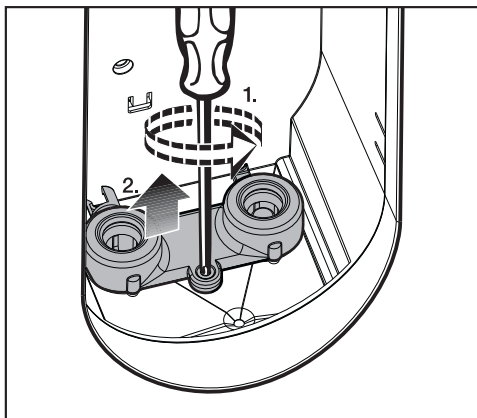

- Крестообразной отверткой выверните шуруп крышки фильтра для воды.
- Снимите крышку фильтра движением вверх.

Для очистки фильтр следует вынуть из правого патрубка. По бокам крышки находятся два инструмента: крючок, а также круглый держатель; с их помощью можно снять уплотнение с патрубка и вынуть фильтр наружу.

Извлечение уплотнения

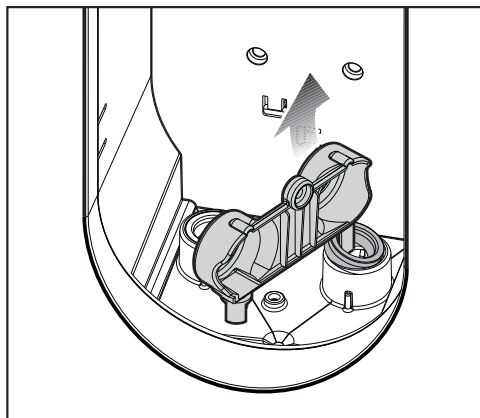

- Выньте уплотнение из правого патрубка с помощью крючка у крышки фильтра вверх.

Обратите внимание на то, что верхняя и нижняя стороны уплотнения различаются: верхняя сторона состоит из замкнутой поверхности кольца, в то время как на нижней стороне имеется узкий желобок. После очистки фильтра уплотнитель должен быть вставлен в патрубок так, чтобы сторона с желобком была направлена вниз.

Извлечение фильтра для воды

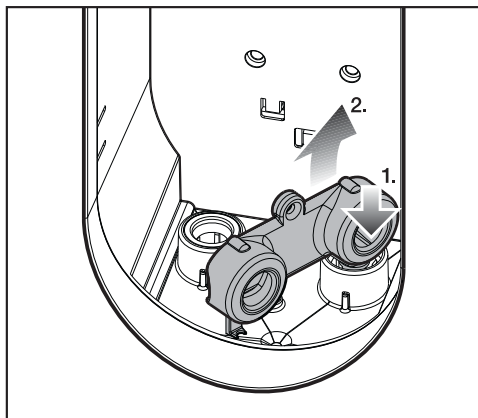

- Прижмите круглый держатель крышки фильтра к фильтру сверху. Круглый инструмент-держатель закрепится в фильтре.
- Выньте фильтр из патрубка наружу.

Чистка и уход

Очистка фильтра для воды

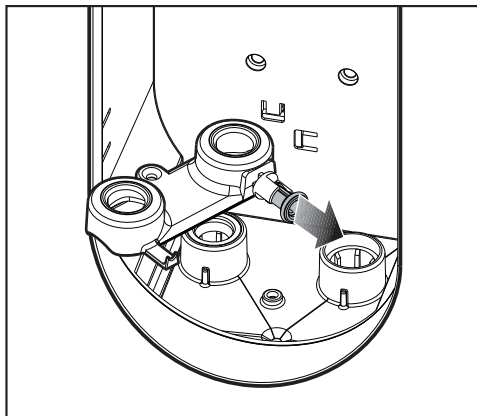

- Снимите фильтр с круглого инструмента-держателя.
- Тщательно промойте фильтр под проточной водой.

Установка фильтра для воды

- Поверните сторону фильтра с маленьким уплотнительным кольцом вниз.
- Прижмите фильтр полностью в правый патрубок.
- После этого снова вставьте уплотнительное кольцо в правый патрубок. Сторона с желобком при этом должна быть направлена вниз.

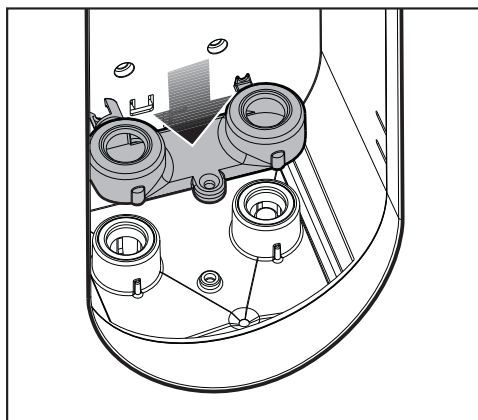

- Теперь наденьте крышку фильтра для воды на оба патрубка.

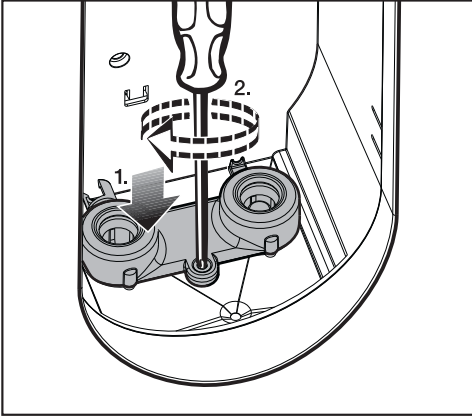

- Плотно приверните шуруп крестообразной отверткой.

Установка резервуара для воды

- Снова вставьте резервуар для воды в держатель в основании прибора.

Теперь гладильная система снова готова к работе.

Если фильтр для воды не установлен, пользоваться гладильной системой нельзя.

При износе или повреждении фильтр необходимо заменить. Его можно приобрести в сервисной службе Miele или в торговых точках Miele.

Дополнительно приобретаемые принадлежности

При разработке бытовой техники фирма Miele стремится к тому, чтобы с ее помощью достигались наилучшие результаты и чтобы потребности пользователя были максимально удовлетворены. Для этого необходима оптимальная согласованность всех факторов. Поэтому фирма Miele разработала обширный ассортимент принадлежностей, которые наилучшим образом сочетаются с приборами Miele.

Далее представлен обзор части нашего ассортимента. Вы сможете приобрести эту и другую продукцию в интернет-магазине Miele (www.miele-shop.ru), в сервисной службе Miele или в точках продаж.

Принадлежности

Антипригарная подошва

С помощью антипригарной подошвы можно, как правило, гладить аппликации, напечатанные рисунки, текстильные рисунки и надписи и т.д., не выворачивая изделие наизнанку.

Кроме того, будет уменьшена или устранена возможность появления блестящих следов на темной одежде.

Антипригарную подошву можно использовать с любым утюгом гладильной системы Miele.

Чехол гладильного стола

Чехлы гладильного стола Miele отличаются износоустойчивостью и хорошим влагопоглощением. Подкладка, пропускающая пар, служит хорошей обивкой стола.

Чехлы гладильного стола могут использоваться с любой гладильной системой Miele.

Базовый чехол гладильного стола

Состав базового чехла: 100 % хлопок. При необходимости чехол можно стирать при температуре до 40 °С.

Цвет: серый меланж

Улучшенный чехол гладильного стола

Улучшенный чехол обладает особенно высокой термостойкостью и износоустойчивостью. Он состоит из 100 %-го хлопка, и при необходимости его можно стирать при температуре до 40 °С.

Цвет: антрацит

Отпариватель

Отпариватель облегчает глажение текстильных изделий на вешалке, например, платьев и пиджаков. Он оснащен насадкой-щеткой, способствующей выравниванию волокон.

Отпариватель может использоваться с любой гладильной системой Miele.

Продукция для ухода за техникой

Ассортимент продукции Miele включает в себя разработанные специально для Вашего прибора средства, позволяющие эффективно и бережно провести очистку.

Таблетки для очистки от накипи гладильных систем

Таблетки Miele для очистки от накипи обеспечивают оптимальную эффективность при удалении накипи из гладильной системы Miele.

Для каждого процесса очистки от накипи требуется одна таблетка.

Что делать, если ...

Большинство неисправностей Вы можете устранить самостоятельно. Во многих случаях это позволит Вам сэкономить время и деньги, т.к. Вам не придется вызывать специалиста сервисной службы. Нижеприведённый обзор поможет Вам найти причины возникших неисправностей и устранить их. Обратите, пожалуйста, внимание на то, что:

 Ремонт электроприборов имеют право производить только квалифицированные авторизованные специалисты. Неправильно выполненные ремонтные работы могут стать причиной серьёзной опасности для пользователя.



Некоторые указания на дисплее занимают несколько строчек и могут быть полностью прочтены при нажатии кнопок со стрелками \vee или \wedge .

Помощь при неисправностях

Проблема	Причина и устранение
<p>Гладильная система не включается.</p>	<p>Отсутствует электропитание гладильной системы.</p> <ul style="list-style-type: none"> ■ Проверьте, <ul style="list-style-type: none"> – вставлена ли в розетку сетевая вилка. – в порядке ли предохранитель, имеющийся на месте установки.
<p>Гладильная система не работает после исчезновения напряжения в сети.</p>	<p>Гладильная система выключена.</p> <ul style="list-style-type: none"> ■ Включите гладильную систему кнопкой Ⓛ на панели управления. <p>Если исчезновение напряжения произошло во время автоматического промывания, то процесс будет выполнен заново после включения гладильной системы.</p> <p>Если исчезновение напряжения произошло во время удаления накипи, то после включения процесс продолжится с того этапа, на котором он был прерван.</p>
<p>Гладильный стол не регулируется по высоте.</p>	<p>Гладильный стол не зафиксирован в пазах с обеих сторон у основания.</p> <ul style="list-style-type: none"> ■ Двумя руками вытяните гладильный стол вверх в горизонтальное положение до звука фиксации с обеих сторон основания (см. главу "Сборка").
<p>Гладильную систему невозможно разобрать.</p>	<p>Гладильная система не находится в самом нижнем рабочем положении.</p> <ul style="list-style-type: none"> ■ Переведите гладильную систему в самое нижнее рабочее положение (см. главу "Демонтаж"). <p>Выдвижная емкость для слива воды не полностью задвинута и зафиксирована.</p> <ul style="list-style-type: none"> ■ Полностью задвиньте емкость для слива воды в основание прибора до фиксации. ■ После этого переведите гладильную систему в самое нижнее рабочее положение (см. главу "Демонтаж").

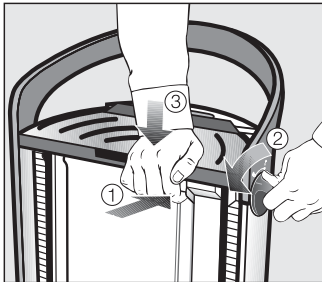

Что делать, если ...

Проблема	Причина и устранение
При сборке и демон- таже гладильный стол не фиксируется в ко- нечном положении.	<p>Гладильный стол разблокировался, когда он не был установлен в самое нижнее рабочее положение.</p>  <div data-bbox="404 603 1042 831" style="border: 1px solid gray; padding: 5px;"><p>⚠ После глажения подставка для утюга оста- ется еще горячей. Опасность получения ожогов! Выньте вилку из сети и дайте утюгу и подставке остыть, прежде чем снимать утюг с подставки и переходить к следующим действиям.</p></div> <ul style="list-style-type: none">■ Нажмите кнопку разблокировки на основании и держите ее нажатой (①).■ Одновременно поверните одну из боковых ру- чек основания до упора в направлении ⇄ и удерживайте ее в этом положении (②).■ Прижмите основание книзу, насколько возмож- но (③).■ Отпустите сначала поворотную ручку, а затем кнопку разблокировки на основании. <p>Теперь Вы можете или демонтировать гладильный стол, или перевести его в рабочее положение.</p> <ul style="list-style-type: none">■ Если после этого стол по-прежнему не будет фиксируваться, обратитесь в сервисную служ- бу Miele.
Утюг не нагревается.	<p>Гладильная система выключена.</p> <ul style="list-style-type: none">■ Включите гладильную систему кнопкой ① на панели управления. <p>Неправильно подключен паропровод.</p>

Проблема	Причина и устранение
	<ul style="list-style-type: none"> ■ Снова вставьте паропровод в гнездо подключения (см. главу "Подключение").
	<p>Некоторое время утюг не использовался.</p> <ul style="list-style-type: none"> ■ Подвигайте утюгом или нажмите кнопку "Пар" .
	<p>Кнопка "Пар"  заблокирована.</p> <ul style="list-style-type: none"> ■ Разблокируйте кнопку "Пар", сдвинув переключатель на утюге вперёд.
	<p>Уже достигнута температура, установленная регулятором.</p> <ul style="list-style-type: none"> ■ Поставьте при необходимости регулятор на более высокую температуру.
	<p>Гладильная система в данный момент промывается.</p> <ul style="list-style-type: none"> ■ Дождитесь окончания промывания (см. главу "Автоматическое промывание").
	<p>Дисплей показывает, что есть нарушение в работе.</p> <ul style="list-style-type: none"> ■ Устраните возникшее нарушение, как описано на следующих страницах (см. главу "Сообщения на дисплее").
	<p>Гладильная система повреждена.</p> <ul style="list-style-type: none"> ■ Позвоните в сервисную службу.
Гладильный стол не нагревается.	<p>Некоторое время не использовался пар.</p> <ul style="list-style-type: none"> ■ Нажмите кнопку "Пар" , чтобы активизировать нагрев стола.
	<p>Отпариватель подключен с помощью паропровода к разъему у основания прибора.</p> <ul style="list-style-type: none"> ■ При подключенном отпаривателе гладильный стол не нагревается.
	<p>Гладильный стол не зафиксирован в пазах с обеих сторон у основания.</p> <ul style="list-style-type: none"> ■ Зафиксируйте гладильный стол в пазах с обеих сторон у основания (см. главу "Сборка").
	<p>Гладильная система повреждена.</p> <ul style="list-style-type: none"> ■ Позвоните в сервисную службу.

Что делать, если ...





Проблема	Причина и устранение
Утюг постоянно нагревается с высокой температурой.	<p>Возникла неполадка гладильной системы.</p> <ul style="list-style-type: none"> ■ Позвоните в сервисную службу.
Чехол гладильного стола пропитан влагой.	<p>Возникла неполадка гладильной системы.</p> <ul style="list-style-type: none"> ■ Снимите чехол стола и дайте ему высохнуть. ■ Снова наденьте высохший чехол (см. главу "Чистка или замена чехла гладильного стола"). <p>Если после этого чехол снова будет пропитан влагой, позвоните в сервисную службу.</p>
При транспортировке прибора вытекает вода на уровне резервуара для воды.	<p>В результате частых процессов извлечения и установки резервуара возможно небольшое скопление воды в области под резервуаром.</p> <ul style="list-style-type: none"> ■ Вытрите насухо салфеткой область под резервуаром для воды.
Вентилятор гладильного стола не работает.	<p>Не использовался пар.</p> <ul style="list-style-type: none"> ■ Вентилятор работает, только если для утюга требуется пар.
	<p>Еще не достигнута готовность парогенератора.</p> <ul style="list-style-type: none"> ■ Дождитесь, когда сообщение на дисплее  Готов к работе просигнализирует о готовности парогенератора.
	<p>Резервуар для воды пуст или не вставлен.</p> <ul style="list-style-type: none"> ■ Наполните резервуар свежей водой и вставьте его.
	<p>Подключен отпариватель.</p> <ul style="list-style-type: none"> ■ Вентилятор работает только при подключенном утюге. Подключите утюг.
	<p>Возникла неполадка гладильной системы.</p> <ul style="list-style-type: none"> ■ Позвоните в сервисную службу.

Проблема	Причина и устранение
У утюга или отпаривателя функция образования пара не работает.	Гладильная система не подключена к розетке. <ul style="list-style-type: none"> ■ Вставьте сетевую вилку в розетку. ■ Включите гладильную систему кнопкой ① на панели управления.
	Утюг или отпариватель не подключены. <ul style="list-style-type: none"> ■ Подключите паропровод от утюга или отпаривателя к гнезду подключения у основания системы.
	Резервуар для воды пуст или не вставлен. <ul style="list-style-type: none"> ■ Наполните резервуар свежей водой. ■ Вставьте резервуар в систему. ■ Дождитесь, когда сообщение  Готов к работе отобразится на дисплее.
	Еще не достигнута готовность парогенератора. <ul style="list-style-type: none"> ■ Дождитесь, когда сообщение  Готов к работе отобразится на дисплее.
	Дисплей показывает, что есть нарушение в работе. <ul style="list-style-type: none"> ■ Устраните возникшее нарушение, как описано на следующих страницах (см. главу "Сообщения на дисплее"). Если пара по-прежнему нет, позвоните в сервисную службу.



Что делать, если ...







Проблема	Причина и устранение
При нажатии кнопки "Пар"  на утюге из паровых форсунок выходят капли воды или осадок.	<p>Установленный температурный режим утюга слишком низкий.</p> <ul style="list-style-type: none">■ Установите регулятор температуры минимум на режим ●● (см. главу "Выбор температуры глажения").
	<p>Утюг ещё не нагрелся до выбранной температуры.</p> <ul style="list-style-type: none">■ Подождите, пока не будет достигнута выбранная температура глажения (см. главу "Выбор температуры глажения").
	<p>Из-за длительной паузы при глажении образовался конденсат в паропроводе.</p> <ul style="list-style-type: none">■ Не направляйте первый паровой удар после паузы на текстильное изделие.
	<p>В подошве утюга образовались отложения.</p> <ul style="list-style-type: none">■ Промойте подошву утюга (см. главу "Процесс удаления накипи").

Сообщения на дисплее





Сообщение	Причина и устранение
 Авт. закр. слив. кл.	<p>При включении гладильной системы был открыт сливной клапан парогенератора. Сливной клапан автоматически закрывается, когда появляется данное сообщение.</p>
 Неполад. сл. клап. Включ./выключ.	<p>Процесс удаления накипи или процесс промывания выполняется неправильно.</p> <ul style="list-style-type: none"> ■ Выключите гладильную систему нажатием кнопки ① и снова включите её. ■ Если на дисплее продолжает высвечиваться сообщение об ошибке, позвоните в сервисную службу.
 Ошибка памяти Включ./выключ.	<p>Возникла неполадка гладильной системы.</p> <ul style="list-style-type: none"> ■ Выключите гладильную систему нажатием кнопки ① и снова включите её. <p>Теперь гладильную систему нужно настроить заново.</p> <ul style="list-style-type: none"> ■ Выполните все этапы первого ввода в эксплуатацию (см. главу "Первый ввод в эксплуатацию"). ■ Если после этого снова появится сообщение об ошибке, позвоните в сервисную службу Miele.
 Выключить из сети	<p>Возникла ошибка в системе электроники.</p> <ul style="list-style-type: none"> ■ Выньте сетевую вилку из розетки. ■ После короткой паузы снова вставьте вилку в розетку. ■ Снова включите гладильную систему нажатием кнопки ①. <p>Гладильная система пытается самостоятельно устранить ошибку.</p> <ul style="list-style-type: none"> ■ Если на дисплее будет по-прежнему отображаться ошибка, выньте сетевую вилку из розетки и позвоните в сервисную службу.

Что делать, если ...

Сообщение	Причина и устранение
 Неполадка залива Включ./выключ.	<p>Неисправность системы парообразования.</p> <ul style="list-style-type: none">■ Выключите гладильную систему нажатием кнопки ① и снова включите её. <p>После охлаждения гладильная система выполнит промывание и попытается самостоятельно устранить неисправность. Фаза охлаждения может длиться до 3 часов.</p> <ul style="list-style-type: none">■ Выньте выдвижную ёмкость для слива воды, если на дисплее появится соответствующее сообщение.■ Вылейте воду из выдвижной ёмкости и вытрите её насухо.■ Вставьте ёмкость обратно в основание прибора до фиксации. <p>Возникла неисправность в гладильной системе.</p> <ul style="list-style-type: none">■ Если на дисплее продолжает высвечиваться сообщение об ошибке, позвоните в сервисную службу.
 Неиспр. пнев. выкл. Включ./выключ.	<p>Неисправность системы парообразования.</p> <ul style="list-style-type: none">■ Выключите гладильную систему нажатием кнопки ① и снова включите её.■ Если на дисплее продолжает высвечиваться сообщение об ошибке, позвоните в сервисную службу.

Сообщение	Причина и устранение
 Пароген. перегрет Включ./выключ.	<p>Возникла неполадка гладильной системы.</p> <ul style="list-style-type: none"> ■ Выключите гладильную систему нажатием кнопки  и снова включите её. ■ Если на дисплее продолжает высвечиваться сообщение об ошибке, позвоните в сервисную службу.
	<p>Парогенератор загрязнён из-за использования воды с содержанием извести или солей.</p> <ul style="list-style-type: none"> ■ Запустите процесс удаления накипи (см. главу "Досрочный запуск процесса удаления накипи"). Чтобы избежать появления этой проблемы в дальнейшем, Вы можете установить жёсткость воды на более высокий уровень (например, с Степень 4 на Степень 5, см. главу "Установка жёсткости воды"). ■ Если на дисплее продолжает высвечиваться сообщение об ошибке, позвоните в сервисную службу.
 Пароген. не нагрет Включ./выключ.	<p>Возникла неполадка гладильной системы.</p> <ul style="list-style-type: none"> ■ Выключите гладильную систему нажатием кнопки  и снова включите её. ■ Если на дисплее продолжает высвечиваться сообщение об ошибке, позвоните в сервисную службу.
 Разбл. кнопку пара	<p>Утюг выключился из-за длительного перерыва в использовании, и кнопка "Пар"  заблокирована.</p> <ul style="list-style-type: none"> ■ Разблокируйте кнопку "Пар" , сдвинув на утюге переключатель длительной подачи пара вперёд.

Что делать, если ...

Сообщение	Причина и устранение
<p> Неполад. сл. клап. Включ./выключ.</p>	<p>Выдвижная ёмкость для слива воды не распознаётся системой.</p> <ul style="list-style-type: none">■ Выключите гладильную систему нажатием кнопки  и снова включите её. <p>Ёмкость для слива воды не распознаётся даже после выключения и включения гладильной системы.</p> <ul style="list-style-type: none">■ Выключите гладильную систему нажатием кнопки .■ Очистите и вытрите насухо металлические пластинки (контакты) у ёмкости для слива воды.■ Снова включите гладильную систему кнопкой  и следуйте инструкциям, отображённым на дисплее:■ Выньте ёмкость для слива воды и наполните её свежей водопроводной водой.■ Вставьте ёмкость, наполненную водой, снова в основание прибора.■ Снова выньте ёмкость для слива воды, если на дисплее появится соответствующее сообщение.■ Вылейте воду из выдвижной ёмкости и вытрите её насухо.■ Вставьте снова пустую ёмкость для слива воды в основание прибора. <p>Гладильная система снова готова к работе и продолжает процесс, начатый до появления неисправности.</p> <p>Возникла неисправность в гладильной системе.</p> <ul style="list-style-type: none">■ Если на дисплее продолжает высвечиваться сообщение об ошибке, позвоните в сервисную службу.
<p>Коды ошибок: F38: ELP/EW/LNG F44 F45: LNG F47</p>	<p>Имеется внутренняя неполадка.</p> <ul style="list-style-type: none">■ Выключите гладильную систему нажатием кнопки  и снова включите её. <p>Гладильная система пытается самостоятельно устранить ошибку.</p> <p>Если на дисплее продолжает появляться код ошибки, позвоните в сервисную службу.</p>

Сервисная служба

Если Вы не можете самостоятельно устранить неисправности, обращайтесь, пожалуйста, в сервисную службу Miele

- по телефону (495) 745 89 90
- или
- в сервисные центры Miele.

Телефоны и адреса сервисных центров Miele Вы найдете в конце инструкции.

Сервисной службе необходимо сообщить **модель** и **заводской номер** Вашего прибора.

Эти данные Вы найдете на типовой табличке, которая находится в основании системы за резервуаром для воды.

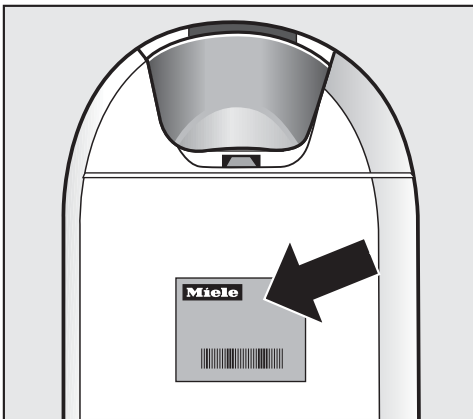

Гарантийные условия

Подробную информацию Вы найдете в разделе "Гарантия качества товара".

Нижеследующая информация актуальна только для Украины:

соответствует требованиям "Технического регламента ограничения использования некоторых небезопасных веществ в электрическом и электронном оборудовании (2002/95/EC)"

Постановление Кабинета Министров Украины от 03.12.2008 № 1057

Условия транспортировки и хранения

Условия и сроки хранения прибора: срок хранения не установлен, условия хранения: при температуре от -25°C до $+55^{\circ}\text{C}$, а также кратковременно, не более 24 часов, до $+70^{\circ}\text{C}$; относительная влажность воздуха максимум 85% (без образования конденсата)

Сертификат соответствия

RU C-DE.ME10.B.04237
с 13.09.2016 по 12.09.2021

Соответствует требованиям Технического регламента Таможенного союза ТР ТС 004/2011 "О безопасности низковольтного оборудования"; ТР ТС 020/2011 "Электромагнитная совместимость технических средств"

Дата изготовления

Дата изготовления указана на типовой табличке в формате месяц/год.

Правила и условия реализации не установлены изготовителем и должны соответствовать национальному и/или местному законодательству страны.

Подключение электропитания

Перед подключением гладильной системы обязательно сравните данные подключения (напряжение и частоту) на типовой табличке с параметрами электросети.

Эти данные обязательно должны совпадать во избежание повреждений гладильной системы.

В случае сомнений проконсультируйтесь со специалистом по электромонтажу.

Необходимые параметры подключения указаны на типовой табличке, которая находится в основании системы сзади резервуара для воды.

В комплект поставки гладильной системы входит кабель питания от сети переменного тока 50-60 Гц, 220-240 В. Подключайте прибор только к розетке с защитным контактом, смонтированной надлежащим образом согласно действующим нормам.

Установленный предохранитель должен срабатывать при силе тока минимум 10 А. Для повышения безопасности рекомендуется включать в цепь питания прибора устройство защитного отключения УЗО с током срабатывания 30 мА.

Розетка должна находиться по возможности рядом с прибором и быть легко доступной.

При повреждении сетевого кабеля его замену должен выполнять только квалифицированный специалист-электрик.

Не подключайте гладильную систему через многоместную розетку или удлинитель к местной электросети.

Удлинители и многоместные розетки не обеспечивают необходимой безопасности гладильной системы (существует, например, опасность перегрева).

Гладильную систему нельзя подключать к островному преобразователю постоянного тока в переменный. Островные преобразователи тока используются при автономной подаче питания, напр., от солнечной батареи.

Пики напряжения могут стать причиной защитного отключения прибора. Электроника прибора может быть повреждена.

Нельзя использовать гладильную систему вместе с так называемыми энергосберегающими штекерами.

При этом подача энергии в прибор сокращается, и он перегревается.

Подключение электропитания

Внимание! Это изделие сконструировано для подключения к сети переменного тока с защитным (третьим) проводом заземления (зануления), которое соответствует требованиям п.7.1 "Правил устройства электроустановок".

Для Вашей безопасности подключайте прибор только к электросети с защитным заземлением (занулением). Если Ваша розетка не имеет защитного заземления (зануления), обратитесь к квалифицированному специалисту.

Не переделывайте штепсельную вилку и не используйте переходные устройства.

ПОМНИТЕ! ПРИ ПОДКЛЮЧЕНИИ К СЕТИ БЕЗ ЗАЩИТНОГО ЗАЗЕМЛЕНИЯ (ЗАНУЛЕНИЯ) ВОЗМОЖНО ПОРАЖЕНИЕ ЭЛЕКТРИЧЕСКИМ ТОКОМ!

Технические характеристики

Размеры в сложенном виде (ВхШхГ)	1280x470x370 мм
Размеры (ВхШхГ)	970x470x1480 мм
Вес	29 кг
Сетевое напряжение	см. типовую табличку
Общая потребляемая мощность	см. типовую табличку
Предохранитель	≥ 10 А
Давление пара у В 3312	3,5 бар
Давление пара у В 3826 и В 3847	4,0 бар
Количество пара	100 г/мин
Объём резервуара для воды	1,25 л
Длина сетевого кабеля	2,50 м
Длина паропровода	1,80 м
Высота гладильного стола	830 - 1020 мм
Длина гладильного стола	1200 мм
Ширина гладильного стола	400 мм
Соответствие нормам по безопасности продукта	EN 60335-1, EN 60335-2-3, EN 60335-2-85
Маркировка соответствия нормам	см. типовую табличку

Гарантия качества товара

Уважаемый покупатель!

Гарантийный срок на бытовую технику, ввезенную на территорию страны приобретения через официальных импортеров составляет 24 месяца, при условии использования изделия исключительно для личных, семейных, домашних и иных нужд, не связанных с осуществлением предпринимательской деятельности.

На аксессуары и запасные части, приобретаемые отдельно, не в составе основного товара, гарантийный срок не устанавливается.

Гарантийный срок исчисляется с даты передачи товара покупателю. Пожалуйста, во избежание недоразумений, сохраняйте документы, подтверждающие передачу товара (товарные накладные, товарные чеки и иные документы, подтверждающие передачу товара в соответствии с требованиями действующего законодательства) и предъявляйте их сервисным специалистам при обращении за гарантийным обслуживанием.

В течение гарантийного срока Вы можете реализовать свои права на безвозмездное устранение недостатков изделия и удовлетворение иных установленных законодательством требований потребителя в отношении качества изделия, при условии использования изделия по назначению и соблюдения требований по установке, подключению и эксплуатации изделия, изложенных в настоящей инструкции.

В случае выполнения подключения третьими лицами сохраняйте документы, свидетельствующие об оплате и выполнении услуг по установке и подключению.

Внимание! Каждое изделие имеет уникальный заводской номер. Заводской номер позволяет установить дату производства изделия и его комплектацию. Называйте заводской номер изделия при обращении в сервисную службу Miele, это позволит Вам получить более быстрый и качественный сервис.

В случае устранения сервисной службой Miele неполадок оборудования в период действия гарантийного срока посредством замены детали указанного оборудования, клиент обязан вернуть представителю сервисной службы демонтированную деталь по окончании ремонта (в момент устранения неполадки оборудования).

Сервисная служба Miele оставляет за собой право отказать в гарантийном обслуживании в случаях:

- Обнаружения механических повреждений товара;
- Неправильного хранения и/или небрежной транспортировки;
- Обнаружения повреждений, вызванных недопустимыми климатическими условиями при транспортировке, хранении и эксплуатации;
- Обнаружения следов воздействия химических веществ и влаги;
- Несоблюдения правил установки и подключения;
- Несоблюдения требований инструкции по эксплуатации;
- Обнаружения повреждений товара в результате сильного загрязнения;
- Обнаружения повреждений в результате неправильного применения моющих средств и расходных материалов или использования не рекомендованных производителем средств по уходу;
- Обнаружения признаков разборки, ремонта и иных вмешательств лицами, не имеющими полномочий на оказание данных услуг;
- Включения в электрическую сеть с параметрами, не соответствующими ГОСТу, ДСТУ;
- Повреждений товара, вызванных животными или насекомыми;
- Противоправных действий третьих лиц;

Гарантия качества товара

- Действий непреодолимой силы (пожара, залива, стихийных бедствий и т.п.);
- Нарушения функционирования товара вследствие попадания во внутренние рабочие объемы посторонних предметов, животных, насекомых и жидкостей.

Гарантийное обслуживание не распространяется на:

- работы по регулировке, настройке, чистке и прочему уходу за изделием, оговоренные в настоящей Инструкции по эксплуатации;
- работы по замене расходных материалов (элементов питания, фильтров, лампочек освещения, мешков-пылесборников, и т.д.), оговоренные в настоящей Инструкции по эксплуатации.

Недостатками товара не являются:

- запаха нового пластика или резины, издаваемый товаром в течение первых дней эксплуатации;
- изменение оттенка цвета, глянца частей оборудования в процессе эксплуатации;
- шумы (не выходящие за пределы санитарных норм), связанные с принципами работы отдельных комплектующих изделий, входящих в состав товара:
 - вентиляторов
 - масляных/воздушных доводчиков дверей
 - водяных клапанов
 - электрических реле
 - электродвигателей
 - ремней
 - компрессоров
- шумы, вызванные естественным износом (старением) материалов:
 - потрескивания при нагреве/охлаждении
 - скрипы
 - незначительные стуки подвижных механизмов
- необходимость замены расходных материалов и быстроизнашивающихся частей, пришедших в негодность в результате их естественного износа.

Сервисные центры Miele

Сервисная сеть Miele включает в себя собственные сервисные центры в Москве, Санкт-Петербурге, Киеве и Алматы, региональных сервисных специалистов Miele и партнерские сервисные центры в регионах. Со списком городов, в которых представлен сервис Miele, Вы можете ознакомиться на интернет-сайте компании:

- для России: www.miele.ru
- для Украины: www.miele.ua
- для Казахстана: www.miele.kz

В случае необходимости сервисной поддержки просим обращаться по телефонам “Горячей линии”, указанным на странице **Контактная информация о Miele**.

Контактная информация о Miele

По всем вопросам, связанным с приобретением техники, приобретением дополнительных принадлежностей и расходных материалов, а также в случае необходимости сервисной поддержки просим обращаться по телефону "Горячей линии".

Российская Федерация

Горячая линия для РФ 8-800-200-29-00 (звонок бесплатный на всей территории РФ)

E-mail: service@miele.ru

Internet: www.miele.ru

Адрес ООО Миле СНГ

125284 Москва,

Ленинградский проспект, 31А, стр.1

Адрес филиала ООО Миле СНГ в г. Санкт-Петербурге

197046 Санкт-Петербург

Петроградская наб., 18 а

Украина

ООО "Миле"

ул. Жилианская 48, 50А, Киев, 01033 БЦ "Прайм"

Тел. 0 800 500290 (звонок со стационарного телефона на территории Украины бесплатный)

(044) 496 03 00

Факс (044) 494 22 85

E-mail: info@miele.ua

Internet: www.miele.ua

Республика Казахстан

ТОО "Миле"

050059, г. Алматы Проспект Аль-Фараби, 13

Тел. (727) 311 11 41

Факс (727) 311 10 42

Горячая линия 8-800-080-53-33

E-mail: info@miele.kz

Internet: www.miele.kz

Другие страны СНГ

По всем вопросам приобретения дополнительных принадлежностей и расходных материалов, а также в случае необходимости сервисной поддержки, просим обращаться к продавцу, у которого Вы приобрели это изделие.

Внимание!

Условия гарантии в данных странах (в силу местного законодательства) могут быть иными. Уточнить условия гарантии можно у продавца.

Контактные данные продавцов в странах СНГ можно получить в контактном центре

ООО Миле СНГ

Тел. + 7 (495) 745 89 90

Факс + 7 (495) 745 89 84

E-mail: info@miele.ru

Miele

Производитель:

Миле & Ци. КГ, Карл-Миле-Штрассе, 29, 33332 Гютерсло, Германия
Miele & Cie. KG, Carl-Miele-Straße 29, 33332 Gütersloh, Deutschland

Изготовлено на заводе:

Миле & Ци. КГ, Индустриештрассе, 3, 31275 Лерте, Германия
Miele & Cie. KG, Industriestraße 3, 31275 Lehrte, Deutschland

Импортеры:

ООО Миле СНГ
Российская Федерация и страны СНГ
125284 Москва,
Ленинградский пр-т, д. 31а, стр. 1
Телефон: (495) 745 8990
8 800 200 2900
Телефакс: (495) 745 8984

Internet: www.miele.ru
E-mail: info@miele.ru

ТОО Миле
Казахстан
050059, г. Алматы
Проспект Аль-Фараби, 13
Тел. (727) 311 11 41
8-800-080-53-33
Факс (727) 311 10 42

ООО "Миле"
ул. Жилинская 48, 50А
01033 Киев, Украина
Телефон: + 38 (044) 496 0300
Телефакс: + 38 (044) 494 2285

Internet: www.miele.ua
E-mail: info@miele.ua



EAC

FashionMaster

ru-RU,UA,KZ

M.-Nr. 10 560 221 / 01