

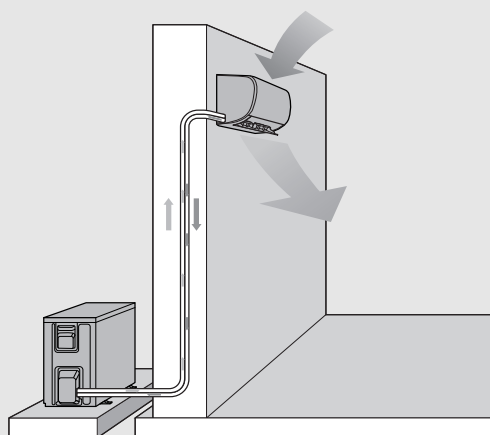

Climate 2000

CL2000U W 26 E | CL2000U W 35 E | CL2000U W 53 E | CL2000U W 70 E | CL2000 26 E |
CL2000 35 E | CL2000 53 E | CL2000 70 E

bg	Климатик сплит система	Ръководство за обслужване за потребителя	2
el	Κλιματιστικό Split_type	Οδηγίες χρήσης για τον υπεύθυνο λειτουργίας	13
en	Split air conditioner	Operating instructions for users	23
es	Climatizador split	Manual de servicio para el usuario	33
fr	Climatiseur split	Notice d'utilisation destinée à l'utilisateur	43
hr	Split klima-uređaj	Upute za uporabu za korisnika	53
hu	Split klímaberendezés	Kezelési útmutató az üzemeltető számára	63
it	Condizionatore split	Istruzioni per l'uso per il gestore	73
mk	Сплит клима уред	Упатства за ракување за корисникот	83
pt	Aparelho de ar condicionado Split	Manual de instruções para o operador	93
ro	Aparat de aer condiționat	Instrucțiuni de utilizare destinate utilizatorului	103
sl	Split klimatska naprava	Navodila za uporabo	113
sr	Split klima uređaj	Uputstvo za upotrebu za korisnika	123
sq	Kondicioner Split	Manuali i përdorimit	133
tr	Duvar Tipi Split Klima	Kullanım Kılavuzu	142
uk	Спліт кондиціонер	Інструкція з експлуатації для користувача	154



Съдържание

1	Обяснение на символите и указания за безопасност	2
1.1	Обяснение на символите	2
1.2	Общи указания за безопасност	3
1.3	Указания към това ръководство	4
2	Данни за продукта	4
2.1	Декларация за съответствие	4
2.2	Технически данни: дистанционно управление	4
2.3	Данни за хладилния агент	5
3	Обслужване	6
3.1	Преглед на вътрешното тяло	6
3.2	Преглед : дистанционно управление	6
3.3	Използване на дистанционното управление	7
3.4	Настройка на основния режим на работа	7
3.5	Настройка на таймера	7
3.6	Други функции	8
3.6.1	Настройка на функцията за накланяне	8
3.6.2	Превключване на показанието и алармата (Mute Mode)	8
3.6.3	Намаляване на шума (Silent Mode)	8
3.6.4	Функция за кратък път	8
3.6.5	Бързо охлаждане/бързо загряване	8
3.6.6	Самостоятелно почистване	8
3.6.7	Защита от замръзване (8 °C Heating)	8
3.6.8	Нощен режим на работа	9
3.6.9	Блокировка на бутоните	9
3.6.10	Разширени работни функции	9
4	Отстраняване на неизправности	10
4.1	Неизправности с показание (Self diagnosis function)	10
4.2	Неизправности без показание	10
5	Техническо обслужване	11
5.1	Смяна на батериите	11
5.2	Почистване на уреда и дистанционното управление	11
5.3	Почистване на въздушния филтър	11
5.4	По-продължително извеждане от експлоатация	11
5.5	Ръчен работен режим	11
6	Защита на околната среда и депониране като отпадък	11
7	Политика за защита на данните	12

1 Обяснение на символите и указания за безопасност

1.1 Обяснение на символите

Предупредителни указания

В предупредителните указания сигналните думи обозначават начина и тежестта на последиците, ако не се следват мерките за предотвратяване на опасността.

Дефинирани са следните сигнални думи и същите могат да бъдат използвани в настоящия документ:



ОПАСНОСТ

ОПАСНОСТ означава, че ще възникнат тежки до опасни за живота телесни повреди.



ПРЕДУПРЕЖДЕНИЕ

ПРЕДУПРЕЖДЕНИЕ означава, че могат да се получат тежки до опасни за живота телесни повреди.



ВНИМАНИЕ

ВНИМАНИЕ означава, че могат да настъпят леки до средно тежки телесни повреди.

УКАЗАНИЕ

УКАЗАНИЕ означава, че могат да възникнат материални щети.

Важна информация



Важна информация без опасност за хора или вещи се обозначава с показания информационен символ.





Символ	Значение
	Предупреждение за запалими материали: хладилният агент R32 в този продукт е газ с ниска горимост и ниска отровност (A2L или A2).
	По време на монтажа и поддръжката носете предпазни ръкавици.
	Поддръжката трябва да се извършва от квалифицирано лице съгласно инструкциите в ръководството за техническо обслужване.
	При работа спазвайте инструкциите на ръководството за обслужване.

Табл. 1

Символ	Значение
	Допълнителна информация ще намерите в техническата документация.
	Поддръжката трябва да се извършва от квалифицирано лице съгласно инструкциите в ръководството за техническо обслужване.
	
	При работа спазвайте инструкциите на ръководството за обслужване.
	Символ за номинална отоплителна мощност
	Символ за номинална охлаждаща мощност
	Символ за контур на охлаждащ агент със страна на високо налягане (горе) и страна на ниско налягане (долу)
	Маркировка за съответствие EAC за продукти на пазара на държави-членки на Евразийския икономически съюз
	Символът указва за разделно събиране на електрически и електронни уреди.

Табл. 2

1.2 Общи указания за безопасност

⚠ Указания за целевата група

Това ръководство за обслужване е предназначено за потребителя на климатичната инсталация. Указанията във всички свързани с инсталацията ръководства трябва да се спазват. При неспазване е възможно да възникнат материални щети и телесни повреди или дори опасност за живота.

- ▶ Прочетете ръководствата за обслужване на всички съставни части на инсталацията преди използването и ги запазете.
- ▶ Следвайте указанията за безопасност и предупредителните инструкции.

⚠ Употреба по предназначение

Вътрешното тяло е предназначено за монтаж вътре в сградата с връзка към едно външно тяло и други компоненти на системата, напр. управления.

Външното тяло е предназначено за монтаж извън сградата с връзка към едно или повече вътрешни тела и други компоненти на системата, например управления.

Климатичната инсталация е предназначена само за бизнес/битово ползване на места, на които температурните отклонения от настроените зададени стойности не водят до увреждания на живи същества или на материали. Климатичната инсталация не е подходяща за точна настройка и поддържане на желаната абсолютна влажност на въздуха.

Всяко друго приложение не е използване по предназначение. Не се поема отговорност за неправилна употреба на уреда и произтекли от такава употреба щети.

За монтаж на специални места (подземен паркинг, технически помещения, балкон или във всяка полуоткрита зона):

- ▶ Преди всичко спазвайте изискванията за мястото на инсталиране в техническата документация.

⚠ Общи опасности от хладилния агент

- ▶ Този уред е напълнен с хладилен агент. Газообразният хладилен агент може да образува отровни газове при контакт с огън.
- ▶ Погрижете се за редовното инспектиране и техническо обслужване на инсталацията от оторизирана сервизна фирма.
- ▶ Ако има подозрение за изтичащ хладилен агент, проветрете добре помещението и уведомете оторизирана сервизна фирма.

⚠ Изменения и ремонти

Неправомерните изменения на климатичната инсталация могат да доведат до телесни повреди и/или материални щети.

- ▶ Възлагайте извършването на работите само на оторизирана сервизна фирма.
- ▶ Не извършвайте изменения на външното тяло, вътрешното тяло или на други части на климатичната инсталация.
- ▶ Преди всякакви работи по поддръжката разединете климатичната инсталация от електрическото захранване.

⚠ Указания за боравенето с инсталацията

Грешната употреба на климатичната инсталация може да навреди на здравето ви.

- ▶ Не излагайте тялото за по-продължително време директно на въздушния поток.
- ▶ За кърмачета, деца, възрастни хора, хора на легло или такива с увреждания се уверете, че температурата в помещението е подходяща за намиращите се в помещението лица.
- ▶ Никога не вкарвайте предмети в уреда, защото можете да се нараните.

Грешното боравене с уреда може да доведе до намаляване на мощността, до повреди на уреда и лични наранявания.

- ▶ Не блокирайте входовете и изходите за въздух на уреда.
- ▶ Затваряйте вратите и прозорците по време на работа.
- ▶ Пазете вътрешното тяло от навлизане на вода.
- ▶ Проверявайте редовно монтажната рама на външното тяло за износване и стабилно захващане.
- ▶ Не прилагайте тежести, като напр. предмети или хора, върху външното тяло.
- ▶ Поддържайте праха, изпаренията и влагата в помещението на инсталиране на вътрешното тяло минимални.
- ▶ Не използвайте лесно възпламеними газове в близост до уредите, напр. от спрей флакони.
- ▶ Ако нещо с климатика не изглежда в ред (напр. миризма на изгоряло, повреден кабел), незабавно спрете работа и разединете електрическото захранване.

⚠ Сигурност на електрическите уреди за битова употреба и подобни цели

За предотвратяване на опасности от електрически уреди в съответствие с EN 60335-1 са валидни следните изисквания:

«Този уред може да се използва от деца на възраст над 8 години, както и от лица с ограничени физически, сетивни или умствени способности или без опит и познания само ако те са под наблюдение и са били инструктирани относно безопасното използване на уреда и разбират рисковете от това. Децата не трябва да играят с уреда. Почистването и обслужването не трябва да се извършват от деца без надзор.»

«Ако проводникът за свързване към захранването е повреден, той трябва да бъде подменен от производителя или от негов сервизен представител, или от лице със съответната квалификация, за да се предотврати опасността.»

1.3 Указания към това ръководство

Фигурите ще намерите на едно място в края на това ръководство. Текстът съдържа референции към фигурите.

Продуктите могат да се различават в зависимост от модела от изображенията в това ръководство.

2 Данни за продукта

2.1 Декларация за съответствие

По своята конструкция и работно поведение този продукт отговаря на европейските и националните изисквания.



С CE знака се декларира съответствието на продукта с всички приложими законови изисквания на ЕС, които предвиждат поставянето на този знак.

Пълният текст на декларацията за съответствие е наличен в интернет: www.bosch-homecomfort.bg.



Продуктът е произведен в Китай.

2.2 Технически данни: дистанционно управление

Захранване с напрежение	2 AAA батерии
Обхват на сигнала	8 m
Допустима температура на околната среда	-5 °C – 60 °C

Табл. 3

2.3 Данни за хладилния агент

Този уред **съдържа флуорирани парникови газове** като хладилен агент. Тялото е херметически затворено. Следните данни за хладилния агент съответстват на изискванията на Регламент на ЕС № 517/2014 относно флуорираните парникови газове.



Указания за потребителя: ако лицето, извършващо монтажа, добавя хладилен агент, то трябва да нанесе допълнителното количество, както и общото количество на хладилния агент в следващата таблица.

Тип на продукта	Номинална мощност охлаждане [kW]	Номинална мощност отопление [kW]	Тип хладилен агент	Потенциал за глобално затопляне (ПГЗ) [kgCO ₂ eq.]	CO ₂ еквивалент на първоначално напълненото количество	Начално количество за пълнене [kg]	Допълнително количество за пълнене [kg]	Общо количество за пълнене при въвеждане в експлоатация [kg]
CL2000 26 E	2,64	2,93	R32	675	0,37	0,55	(Дължина на тръба-5) *0,012	
CL2000 35 E	3,52	3,81	R32	675	0,37	0,55	(Дължина на тръба-5) *0,012	
CL2000 53 E	5,28	5,57	R32	675	0,73	1,08	(Дължина на тръба-5) *0,012	
CL2000 70 E	7,03	7,33	R32	675	0,96	1,42	(Дължина на тръба-5) *0,024	

Табл. 4 Флуориран газ

3 Обслужване

3.1 Преглед на вътрешното тяло

Легенда към Фиг. 1:

- [1] Горен капак
- [2] Място за малък филтър (опция)
- [3] Въздушен филтър
- [4] Задна страна на дисплея
- [5] Бутон за ръчен режим
- [6] Насочваща клапа за въздух

Дисплей на вътрешното тяло

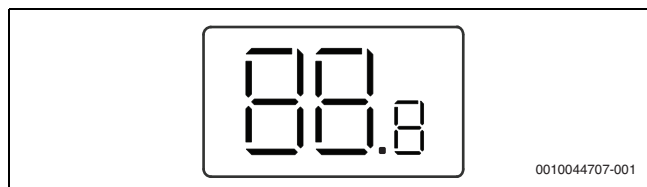

Символ	Обяснение
Число	Показание на температурата
	Показва се при някои функции, когато те бъдат включени. При изключено вътрешно тяло показва, че таймерът за включване е активен.
OF	Показва се при някои функции, когато те бъдат изключени.
dF	Автоматично размразяване активно
FP	Защита от замръзване активна: вътрешното тяло поддържа температурата в помещението на минимум 8 °C.
CL	Функцията за самостоятелно почистване е активна
Ex, Pх, Fx	Код за неизправност («х» се използва за произволна цифра).

Табл. 5 Символи на дисплея

3.2 Преглед : дистанционно управление

Бутони на дистанционното управление

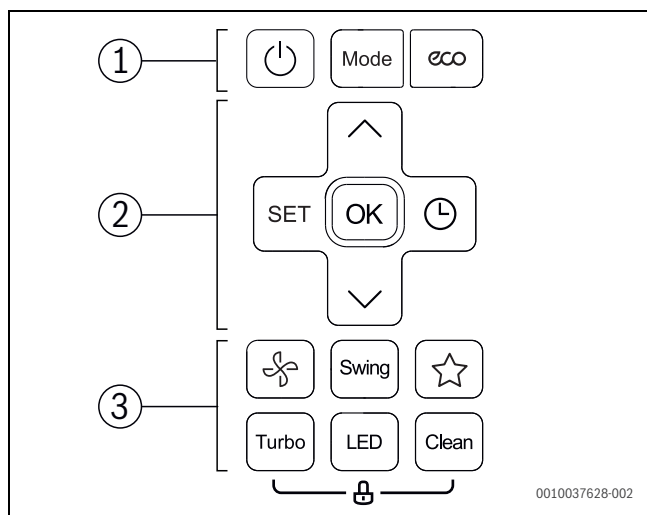

Поз.	Бутон	Функция
1		Включване/изключване.
	Mode	Настройте работния режим.
	eco	ECO-функция

Поз.	Бутон	Функция
2	SET	Избор на разширени работни функции.
	OK	Потвърдете избора.
		Настройте таймера.
	^	Повишаване на температурата.
	v	Намаляване на температурата.
3		Степен на вентилатора
	Swing	Настройка на функцията за накланяне.
		Функция за кратък път: възстановяване на предходните настройки.
	Turbo	Бързо охлаждане/бързо загряване
	LED	Изключване на дисплея на вътрешното тяло и на алармата (Mute Mode).
	Clean	Самостоятелно почистване

Табл. 6 Бутони на дистанционното управление

Показание на дистанционното управление

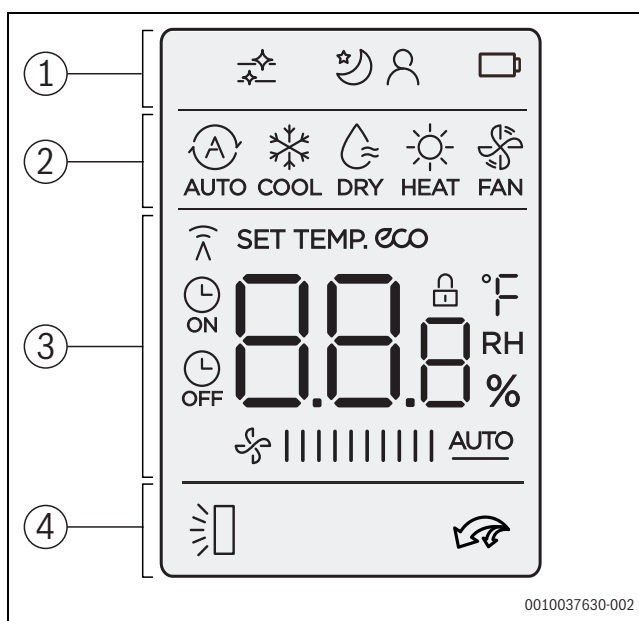

Поз.	Символ	Обяснение
1		Информационна графика: самостоятелното почистване е активно.
		Работна функция: нощният режим на работа е активен.
		Работна функция: функцията "Следвай ме" е активна (Follow Me); измерване на температурата при дистанционното управление.
		Информационна графика: състояние на батерията
2		Работен режим: автоматичен режим
		Работен режим: режим на охлаждане
		Работен режим: режим на премахване на влага
		Работен режим: режим отопление
		Работен режим: работа на вентилатор

Поз.	Символ	Обяснение
3		Показване на стойността: Показва стандартно зададената температура, скоростта на вентилатора или (при активиран таймер) настройката на таймера.
		Информационна графика: показание за излъчване, светва, когато дистанционното управление изпраща сигнал към вътрешното тяло.
		Информационна графика: функция за енергоспестяване е активна.
		Информационна графика: таймерът за включване/изключване е активен.
		Показание на стойност: показва актуалната степен на вентилатора. Има няколко различни степени на мощност (ленти) и настройка AUTO за автоматично управление
4		Инфографика: Функцията за автоматично вертикално завъртане е активна. (нагоре/надолу).
		Информационна графика: бързо охлаждане/бързо загряване е активно.

Табл. 7 Символи на дисплея

3.3 Използване на дистанционното управление

Обхватът на сигнала е 8 m. Стоящи на пътя предмети или използването на определени осветителни тела в същото помещение може да повлияе на преноса на сигнала.

- ▶ Насочете дистанционното управление към прозореца за прием на сигнал на уреда и натиснете желания бутон. Уредът издава звуков сигнал, когато приема сигнал.

УКАЗАНИЕ

Безупречната функция на дистанционното управление може да се волиши за постоянно.

- ▶ Не излагайте дистанционното управление на директна слънчева светлина.
- ▶ Не оставяйте дистанционното управление в близост до отопление.
- ▶ Пазете дистанционното управление от влага и удари.

3.4 Настройка на основния режим на работа

Включване/изключване на уреда

- ▶ Натиснете бутона , за да включите или изключите уреда. Уредът стартира в настроенния режим на работа.

Също и в изключено състояние могат да се извършат настройки. Уредът запамята настройките, също и при прекъсване на електрозахранването.

Автоматичен режим на работа

В автоматичен режим уредът превключва автоматично между режим на отопление и на охлаждане, за да поддържа желаната температура.

- ▶ Натискайте бутона **Mode**, докато на дисплея се покаже .
- ▶ Настройте желаната температура с бутоните \wedge и \vee .



В автоматичен режим степента на вентилатора не може да се настройва.

Режим на охлаждане

- ▶ Натискайте бутона **Mode**, докато на дисплея се покаже .
- ▶ Натискайте бутона дотогава, докато бъде достигната желаната скорост на вентилатора.
- ▶ Настройте желаната температура с бутоните \wedge и \vee .

Работа на вентилатора

- ▶ Натискайте бутона **Mode**, докато на дисплея се покаже .
- ▶ Натискайте бутона дотогава, докато бъде достигната желаната степен на вентилатора. За автоматично управление може да се избере **AUTO**.



В режим на работа на вентилатора температурата не може да се настройва или показва.

Режим на премахване на влага

- ▶ Натискайте бутона **Mode**, докато на дисплея се покаже .
- ▶ Настройте желаната температура с бутоните \wedge и \vee .



В режим за премахване на влага степента на вентилатора не може да се настройва.

Режим на отопление

- ▶ Натискайте бутона **Mode**, докато на дисплея се покаже .
- ▶ Настройте желаната температура с бутоните \wedge и \vee .
- ▶ Натискайте бутона дотогава, докато бъде достигната желаната скорост на вентилатора.



При много ниски външни температури отоплителната мощност на климатичната инсталация е възможно да не достига. Ние препоръчваме да включите допълнителен топлогенератор.

3.5 Настройка на таймера

Таймери за включване и изключване могат да бъдат настроени от 0 до 24 часа, за първите 10 часа с размер на стъпката от 30 минути, а след това с размер на стъпката 1 час. Чрез настройване на 0 часа таймерът прекъсва.

Настройка на таймер за включване

- ▶ Натиснете бутона дотогава, докато се покаже символът .
- ▶ Натискайте бутона \wedge или \vee , за да настроите желания час. След кратко време настройката се приема.

Настройка на таймер за изключване

- ▶ Натиснете бутона дотогава, докато се покаже символът .
- ▶ Натискайте бутона \wedge или \vee , за да настроите желания час. След кратко време настройката се приема.

Прекъсване на таймер

- ▶ С бутона изберете съответния таймер.
- ▶ Настройте 0,0 часа. След кратко време таймерът прекъсва.

Комбиниране на таймери

Двата таймера могат да се настройват едновременно. Всеки таймер може да се програмира така, че да се активира преди другия.

- ▶ Настройте таймера за включване и изключване. Настройките се комбинират автоматично.

Актуално време	13:00 ч
Настройка на таймер за включване	4,0 ч
Настройка на таймер за изключване	8,5 ч
Време за включване	17:00 ч
Време за изключване	21:30 ч

Табл. 8 Пример



Таймерите за включване и изключване не могат да бъдат програмирани така, че уредът да работи с различни температури или други настройки.

3.6 Други функции

3.6.1 Настройка на функцията за накланяне

УКАЗАНИЕ

Ако ламелите за въздушни поток по време на режим на охлаждане останат в най-долната позиция за дълго време, може да потече конденз. Ръчното вертикално регулиране на ламелите за въздушния поток може да доведе до неизправности.

- ▶ За вертикално регулиране на ламелите за въздушния поток използвайте само дистанционното управление.

Хоризонтално накланяне (наляво/надясно)

Хоризонталната позиция трябва да се настрои с ръка.

- ▶ Изключете вътрешното тяло и прекъснете електрическото захранване.
- ▶ Завъртете надолу насочващата клапа за въздух (→ Фиг. 2).
- ▶ Наклонете ламелите за въздушния поток с ръка хоризонтално в желаната позиция.
- ▶ Върнете обратно насочващата клапа за въздух в първоначалната позиция.

Автоматично вертикално накланяне (нагоре/надолу)

- ▶ Задръжте натиснат бутон **Swing** за по-дълго от 2 секунди, за да активирате автоматичното вертикално накланяне. Дистанционното управление показва символа .
- ▶ За да прекратите автоматичното вертикално накланяне: натиснете отново бутон **Swing**.

Позиция за почистване

За по-лесно почистване ламелите за въздушния поток могат да бъдат поставени в специална позиция (в зависимост от модела).

- ▶ При изключен уред натиснете задръжте натиснати бутоните **Mode** и **Swing** едновременно за една секунда.
- ▶ За да напуснете позицията за почистване: Задръжте отново натиснати двата бутона заедно.

3.6.2 Превключване на показанието и алармата (Mute Mode)

- ▶ За да включите или изключите дисплея на вътрешното тяло: натиснете бутон **LED**.
- ▶ За да покажете температурата в помещението: задръжте натиснат бутон **LED** за 5 секунди.
- ▶ За да покажете настроената температура: задръжте натиснат бутон **LED** за още 5 секунди.

3.6.3 Намаляване на шума (Silent Mode)

Тази функция намалява шумовете на външното и вътрешното тяло по време на работа. Тя е от особена полза тогава, когато нощем трябва да се съобразите със съседите.

- ▶ По време на работа натиснете бутона  за 2 секунди.

Прекратяване на функцията:

- ▶ Натиснете бутона  отново за 2 секунди.

-или-



- ▶ Натиснете бутон , бутон **Mode**, бутон **Turbo** или бутон **Clean**.



По време на тихия режим на работа на външното тяло поради работата с ниска честота на компресора охлаждащата/отоплителната мощност е възможно да не бъдат достигнати.

3.6.4 Функция за кратък път

Вътрешното тяло запомня актуалните и предходните настройки, като работен режим, температура и степен на вентилатора. Функцията за кратък път може да превключва между предходните и актуалните настройки.

- ▶ Натиснете бутон , за да превключите към предходните настройки.
- ▶ Задръжте бутон  натиснат за повече от две секунди, за да превключите към актуалните настройки.

3.6.5 Бързо охлаждане/бързо загряване

При бързо охлаждане/бързо загряване вътрешното тяло работи с максимална мощност, за да загрее или охлади бързо помещението.

- ▶ Бързо охлаждане: включете режима за охлаждане и натиснете бутон **Turbo**.
- ▶ Бързо загряване: включете режима за отопление и натиснете бутон **Turbo**.

Прекратяване на функцията:

- ▶ Натиснете отново бутон **Turbo**.

3.6.6 Самостоятелно почистване

Уредът има функция за самостоятелно почистване на изпарителя. Самостоятелното почистване замразява праха, мухъл и мазнината. След това всичко отново се размразява бързо и се изсушава с горещ въздух.

- ▶ За да активирате самопочистването: натиснете бутон **Clean**. По време на самопочистването дисплеят на вътрешното тяло показва **CL**. След 20 до 45 минути самостоятелното почистване приключва автоматично.

3.6.7 Защита от замръзване (8 °C Heating)

Защитата от замръзване може да се активира, за да се поддържа температурата в помещението на минимум 8 °C.

- ▶ В режим отопление 2x натиснете в рамките на 1 секунда бутон .
- Уредът остава изключен, докато температурата падне под 8 °C.

Прекратяване на функцията:

- ▶ Натиснете бутон , бутон **Mode**, бутон **Turbo** или бутон **Clean**.

3.6.8 Нощен режим на работа

Тази функция служи за пестене на енергия в часовете на почивка. След един час уредът загрява или охлажда по-слабо. За целта настроената температура се променя с 1 °C. След два часа настроената температура ще се промени с още 1 °C. След това новата температура ще се запази.

- ▶ Изберете функцията с бутона **Set** и бутоните **^** или **v**.



Функцията не е налична в режим на премахване на влага и режим на работа с вентилатор.

3.6.9 Блокировка на бутоните

С блокировката на бутоните бутоните на дистанционното управление могат да бъдат блокирани.

- ▶ За да включите/изключите блокировката на бутоните: натиснете бутона **Clean** и бутона **Turbo** едновременно за 5 секунди. При активирана блокировка на бутоните дисплеят показва символа .

3.6.10 Разширени работни функции

- ▶ Натиснете бутона **Set**.
- ▶ Изберете функцията с бутона **Set** или бутоните **^**, **v**.
 -  = функция "Следвай ме"
- ▶ Потвърдете избора с **OK**.

Прекратяване на функцията:

- ▶ Повторете стъпките по-горе.

Функция "Следвай ме" (Follow Me)

Тази функция активира дистанционното управление на текущото му място за измерване на температурата на 3-минутен интервал. Вътрешното тяло сега се управлява в зависимост от тези измерени стойности.



Функцията е налична само в режим на охлаждане, режим на отопление и автоматичен режим.

4 Отстраняване на неизправности

4.1 Неизправности с показание (Self diagnosis function)

Ако по време на работа се появи неизправност, светодиодите мигат за по-продължително време или дисплеят показва код на неизправност (напр. ЕН 02).

4.2 Неизправности без показание

Ако по време на работа възникнат неизправности, които не могат да бъдат отстранени:

- ▶ Обадете се на сервизния център и информирайте за неизправността, както и данните на уреда.

Ако възникне неизправност за повече от 10 минути:

- ▶ Прекъснете захранването с напрежение за кратко време и включете отново вътрешното тяло.

Когато дадена неизправност не може да бъде отстранена:

- ▶ Обадете се на сервизния център и съобщете кода на неизправността, както и данните на уреда.

Неизпр.	Възможна причина
Мощността на вътрешното тяло е твърде слаба.	<p>Температурата е настроена твърде висока или твърде ниска.</p> <p>Въздушният филтър е замърсен и трябва да бъде почистен.</p> <p>Неблагоприятно влияние на околната среда върху вътрешното тяло, напр. поради препятствия пред въздушните отвори на уредите, поради отворени врати/прозорци в помещението или поради силни топлинни източници в помещението.</p> <p>Безшумният режим е активиран и предотвратява използването на пълната мощност.</p>
Вътрешното тяло не включва.	<p>Вътрешното тяло има защитен механизъм срещу претоварване. Може да отнеме 3 минути, преди да е възможно повторно стартиране на вътрешното тяло.</p> <p>Батериите на дистанционното управление са изтощени.</p> <p>Таймерът е включен.</p>
Работният режим сменя от охлаждане или загряване на работа с вентилатор.	<p>Вътрешното тяло променя работния режим, за да предотврати образуването на скреж.</p> <p>Настроената температура е достигната преждевременно.</p>
Вътрешното тяло генерира бяла мъгла.	<p>Във влажни региони голяма разлика в температурата между въздуха в помещението и климатизирания въздух може да причини бяла мъгла.</p>
Вътрешното тяло и външното тяло генерират бяла мъгла.	<p>Ако след автоматичното размразяване заработи директно режим отопление, поради увеличената влажност на въздуха може да се образува бяла мъгла.</p>
Вътрешното тяло и външното тяло издават шумове.	<p>Шумолящ шум във вътрешното тяло може да възникне, когато решетката за въздушния поток нулира своята позиция.</p> <p>Тих съскащ шум по време на работа е нормален. Дължи се на протичането на хладилен агент.</p> <p>Може да възникне свистящ звук, защото металните и пластмасовите части на уреда се разширяват или свиват при загряване/охлаждане.</p> <p>Външното тяло издава различни шумове по време на работа, които са нормални.</p>
Вътрешното тяло или външното тяло изхвърля прах.	<p>При по-продължителни периоди на извеждане от експлоатация в уредите може да се събере прах, ако те не бъдат покрити.</p>
Лоша миризма по време на работа.	<p>В уредите могат да навлязат и да бъдат разпространени лоши миризми от въздуха.</p> <p>Въздушният филтър може да е мухлясал и трябва да се почисти.</p>
Вентилаторът на външното тяло не работи постоянно.	<p>За оптимална работа вентилаторът се управлява вариращо.</p>
Работата е неравномерно или непредвидима, или вътрешното тяло не реагира.	<p>Интерференции от мобилни радио кули или чужди сигнални усилватели могат да повлияят на вътрешното тяло.</p> <ul style="list-style-type: none"> ▶ Изключете вътрешното тяло за кратко време от електрическото захранване и го стартирайте отново.
Насочващата клапа за въздух или ламелите за въздушния поток не се движат правилно.	<p>Въздушната клапа за въздух или ламелите за въздушния поток са били регулирани с ръка или не са монтирани правилно.</p> <ul style="list-style-type: none"> ▶ Изключете вътрешното тяло и проверете, дали компонентите са фиксирани правилно. ▶ Включете вътрешното тяло.

Табл. 9

5 Техническо обслужване



ВНИМАНИЕ

Опасност поради токов удар или подвижни части

- ▶ Преди всички работи по поддръжката прекъсвайте електрическото захранване.
- ▶ Непосочени тук стъпки за поддръжка трябва да се извършват само от оторизирана сервизна фирма.

5.1 Смяна на батериите

Нуждаете се от 2 батерии с размер ААА. Използването на презареждащи се батерии не се препоръчва.

- ▶ Свалете капачето на отделението за батериите (→ Фиг. 3).
- ▶ Поставете нови батерии и внимавайте за правилната полярност.
- ▶ Поставете отново капачето на отделението за батериите.

5.2 Почистване на уреда и дистанционното управление

УКАЗАНИЕ

Повреди на уреда вследствие на неправилно почистване!

- ▶ Не пръскайте или поливайте директно с вода.
- ▶ Не използвайте гореща вода, абразивен прах или силни разтворители.
- ▶ За почистване избършете вътрешното тяло и дистанционното управление с мека кърпа.
- ▶ Поверявайте почистването на външното тяло само на оторизирана сервизна фирма.

5.3 Почистване на въздушния филтър

УКАЗАНИЕ

Въздушният филтър може да се деформира под пряка слънчева светлина.

- ▶ Не излагайте въздушния филтър на пряка слънчева светлина.

Почиствайте въздушните филтри на всеки 2 седмици, както и преди и след по-продължително извеждане от експлоатация.

- ▶ Изключете вътрешното тяло.
- ▶ Вдигнете горния капак на вътрешното тяло.
- ▶ Натиснете нагоре и извадете въздушния филтър (→ Фиг. 4).
- ▶ Извадете малкия въздушен филтър, ако е наличен (→ Фиг. 1, [2]).
- ▶ Почистете малкия въздушен филтър с ръчна прахосмукачка.
- ▶ Изперете големия въздушен филтър с топла вода и мек почистващ препарат, и изсушете на сянка.
- ▶ Поставете отново малкия въздушен филтър и големия въздушен филтър.

5.4 По-продължително извеждане от експлоатация

Преди по-продължително извеждане от експлоатация:

- ▶ Почистете въздушния филтър.
- ▶ Активирайте самопочистването на вътрешното тяло с бутона **Clean**.
- ▶ След самопочистването включете режима на работа с вентилатор, докато вътрешното тяло изсъхне.
- ▶ Изключете вътрешното тяло и го разединете от електрическото захранване.
- ▶ Извадете батериите от дистанционното управление.
- ▶ Защитете уредите от прах.

5.5 Ръчен работен режим

УКАЗАНИЕ

Повреди на работа вследствие на неправилна работа

Ръчният режим не е предвиден за продължителна употреба.

- ▶ Използвайте само за тестови цели или в аварийен случай.
- ▶ Използвайте само за кратко време.
- ▶ Изключете вътрешното тяло.
- ▶ Вдигнете горния капак на вътрешното тяло.
- ▶ С тънък предмет натиснете бутона за ръчен режим на охлаждане:
 - Натискане веднъж: принудителен автоматичен режим.
 - Натискане два пъти: принудителен режим на охлаждане.
 - Натискане три пъти: вътрешното тяло се изключва.
- ▶ За да възстановите нормалната работа, използвайте дистанционното управление.

6 Защита на околната среда и депониране като отпадък

Опазването на околната среда е основен принцип на групата Bosch. За Bosch качеството на продуктите, ефективността и опазването на околната среда са равнопоставени цели. Законите и наредбите за опазване на околната среда се спазват стриктно. За опазването на околната среда използваме най-добрата възможна техника и материали, като отчитаме аргументите от гледна точка на икономическата рентабилност.

Опаковка

По отношение на опаковката ние участваме в специфичните системи за утилизация, гарантиращи оптимално рециклиране. Всички използвани опаковъчни материали са екологично чисти и могат да се използват многократно.

Излязъл от употреба уред

Бракуваните уреди съдържат ценни материали, които трябва да се подложат на рециклиране. Конструктивните възли се отделят лесно. Пластмасовите детайли са обозначени. По този начин различните конструктивни възли могат да се сортират и да се предадат за рециклиране или изхвърляне като отпадъци.

Излезли от употреба електрически и електронни уреди



Този символ означава, че продуктът не трябва да се изхвърля заедно с други отпадъци, а трябва да бъде предаден на съответните места за обработка, събиране, рециклиране и изхвърляне на отпадъци.

Символът важи за страните с разпоредби относно електронните устройства, като например Директива 2012/19/ЕС относно отпадъци от електрическо и електронно оборудване (ОЕЕО). Тези разпоредби определят рамковите условия, които са в сила в съответната държава за предаването като отпадък и рециклирането на стари електронни устройства.

Тъй като електронните уреди може да съдържат опасни вещества, те трябва да бъдат рециклирани отговорно с цел свеждането до минимум на възможните щети за околната среда и опасностите за човешкото здраве. В допълнение на това рециклирането на електронни отпадъци допринася и за запазването на природните ресурси.

За допълнителна информация относно утилизацията на стари електрически и електронни уреди, молим да се обърнете към отговорния орган на място, към местното сметосъбирателно дружество или към търговеца, от когото сте закупили продукта.

Допълнителна информация ще намерите тук:

www.weee.bosch-thermototechnology.com/

Батерии

Батериите не трябва да се изхвърлят в битовата смет. Употребявани батерии трябва да се изхвърлят от местните организации за събиране на отпадъци.

Хладилен агент R32

Уредът съдържа флуориран парников газ R32 (парников потенциал 675¹⁾) с ниска горимост и ниска отровност (A2L или A2).

Съдържащото се количество е посочено върху табелката с техническите данни на външното тяло.

Хладилните агенти са опасни за околната среда и трябва да се събират и изхвърлят отделно.

7 Политика за защита на данните

Ние, **Роберт Бош ЕООД, бул. Черни връх 51 Б, 1407 София, България**, обработваме технически данни за продукта и инсталацията, данни за връзка, комуникационни данни, данни за регистрацията на продукта и данни за историята на клиента, с цел да осигурим функционалността на продукта (ОРЗД,

чл. 6, алинея 1, буква б), да изпълняваме нашите задължения за експлоатационен надзор на продукта, безопасност на продукта и от съображения за безопасност (ОРЗД, чл. 6, алинея 1, буква е), за защита на нашите права във връзка с въпроси, свързани с гаранцията и регистрацията на продукта (ОРЗД, чл. 6, алинея 1, буква е), както и за анализиране на дистрибуцията на нашите продукти и предоставяне на индивидуални и специфични за продукта информации и оферти (ОРЗД, чл. 6, алинея 1, буква е). За предоставяне на услуги като продажби и маркетингови услуги, управление на договори, обработка на плащания, програмиране, хостинг на данни и услуги за телефонна гореща линия можем да поверяваме и предаваме данни на външни доставчици на услуги и/или дъщерни дружества на Bosch съгласно § 15 и следв. на германския Закон за акционерните дружества. В някои случаи, но само ако е осигурена адекватна защита на данните, личните данни могат да се предават на получатели, намиращи се извън Европейската икономическа зона. Допълнителна информация се предоставя при поискване. Можете да се свържете с корпоративното длъжностно лице по защитата на данните на адрес: Data Protection Officer, Information Security and Privacy (C/ISP), Robert Bosch GmbH, Postfach 30 02 20, 70442 Stuttgart, Germany.

Имате право по всяко време да възразите срещу обработката на Вашите лични данни въз основа на ОРЗД, чл. 6, алинея 1, буква е, на основания, свързани с Вашата конкретна ситуация или свързани с целите на директния маркетинг. За да упражните Вашите права, моля, свържете се с нас чрез **DPO@bosch.com**. За да получите повече информация, моля, сканирайте QR кода.

1) въз основа на Приложение I на Разпоредба (ЕС) № 517/2014 на Европейския парламент и на Съвета от 16 април 2014 г.

Πίνακας περιεχομένων

1	Επεξήγηση συμβόλων και υποδείξεις ασφαλείας	13
1.1	Επεξήγηση συμβόλων	13
1.2	Γενικές υποδείξεις ασφαλείας	14
1.3	Ειδοποιήσεις σχετικά με τις παρούσες οδηγίες	15
2	Στοιχεία για το προϊόν	15
2.1	Δήλωση συμμόρφωσης	15
2.2	Τεχνικά χαρακτηριστικά τηλεχειριστηρίου	15
2.3	Στοιχεία ψυκτικού υγρού	16
3	Χειρισμός	16
3.1	Επισκόπηση εσωτερικής μονάδας	16
3.2	Επισκόπηση τηλεχειριστηρίου	16
3.3	Χρήση του τηλεχειριστηρίου	17
3.4	Ρύθμιση κύριου τρόπου λειτουργίας	17
3.5	Ρύθμιση χρονοδιακόπτη	18
3.6	Περαιτέρω λειτουργίες	18
3.6.1	Ρύθμιση λειτουργίας στρέψης	18
3.6.2	Ενεργοποίηση/απενεργοποίηση οθόνης ενδείξεων και βομβητή συναγερμού (Mute Mode)	19
3.6.3	Μείωση θορύβου (Silent Mode)	19
3.6.4	Λειτουργία συντόμευσης	19
3.6.5	Γρήγορη ψύξη/γρήγορη θέρμανση	19
3.6.6	Αυτοκαθαρισμός	19
3.6.7	Αντιπαγετική προστασία (8 °C Heating)	19
3.6.8	Λειτουργία νύχτας	19
3.6.9	Κλειδωμα πλήκτρων	19
3.6.10	Εκτεταμένες λειτουργίες	19
4	Αποκατάσταση βλαβών	20
4.1	Βλάβες με ένδειξη (Self diagnosis function)	20
4.2	Βλάβες χωρίς ένδειξη	20
5	Συντήρηση	21
5.1	Αντικατάσταση μπαταριών	21
5.2	Καθαρισμός της συσκευής και του τηλεχειριστηρίου	21
5.3	Καθαρισμός φίλτρων αέρα	21
5.4	Παρατεταμένη μη λειτουργία	21
5.5	Χειροκίνητη λειτουργία	21
6	Προστασία του περιβάλλοντος και απόρριψη	21
7	Ειδοποίηση σχετικά με την προστασία δεδομένων προσωπικού χαρακτήρα	22

1 Επεξήγηση συμβόλων και υποδείξεις ασφαλείας

1.1 Επεξήγηση συμβόλων

Προειδοποιητικές υποδείξεις

Στις προειδοποιητικές υποδείξεις, λέξεις κλειδιά υποδεικνύουν το είδος και τη σοβαρότητα των συνεπειών που επιφέρει η μη τήρηση των μέτρων για την αποφυγή του κινδύνου.

Οι παρακάτω λέξεις κλειδιά έχουν οριστεί και μπορεί να χρησιμοποιούνται στο παρόν έγγραφο:

 **ΚΙΝΔΥΝΟΣ**

ΚΙΝΔΥΝΟΣ σημαίνει, ότι θα προκληθούν σοβαροί έως θανατηφόροι τραυματισμοί.

 **ΠΡΟΕΙΔΟΠΟΙΗΣΗ**

ΠΡΟΕΙΔΟΠΟΙΗΣΗ σημαίνει ότι υπάρχει κίνδυνος πρόκλησης σοβαρών έως θανατηφόρων τραυματισμών.

 **ΠΡΟΣΟΧΗ**

ΠΡΟΣΟΧΗ σημαίνει ότι υπάρχει κίνδυνος πρόκλησης ελαφρών ή μέτριας σοβαρότητας τραυματισμών.





ΕΙΔΟΠΟΙΗΣΗ

ΕΙΔΟΠΟΙΗΣΗ σημαίνει ότι υπάρχει κίνδυνος πρόκλησης υλικών ζημιών.



Σημαντικές πληροφορίες



Σημαντικές πληροφορίες που δεν αφορούν κινδύνους για άτομα ή αντικείμενα επισημαίνονται με το εμφανιζόμενο σύμβολο πληροφοριών.

Σύμβολο	Σημασία
	Προειδοποίηση για εύφλεκτες ουσίες: Το ψυκτικό R32 σε αυτό το προϊόν είναι αέριο χαμηλής ευφλεκτότητας και χαμηλής τοξικότητας (A2L ή A2).
	Φοράτε προστατευτικά γάντια κατά τις εργασίες εγκατάστασης και συντήρησης.
	Η συντήρηση θα πρέπει να πραγματοποιείται από εξειδικευμένο άτομο ακολουθώντας τις οδηγίες στο εγχειρίδιο συντήρησης.
	Κατά τη λειτουργία τηρείτε τις υποδείξεις των οδηγιών χρήσης.

Πίν. 10

Σύμβολο	Σημασία
	Περισσότερες πληροφορίες περιλαμβάνονται στην τεχνική τεκμηρίωση.
	Η συντήρηση πρέπει να εκτελείται από καταρτισμένο άτομο, που θα τηρεί τις υποδείξεις των οδηγιών συντήρησης.
	
	Κατά τη λειτουργία τηρείτε τις υποδείξεις των οδηγιών χρήσης.
	Σύμβολο ονομαστικής ισχύος θέρμανσης
	Σύμβολο ονομαστικής ισχύος ψύξης
	Σύμβολο κυκλώματος ψυκτικού υγρού με πλευρά υψηλής πίεσης (επάνω) και πλευρά χαμηλής πίεσης (κάτω)
	Σήμανση συμμόρφωσης EAC για εμπορεύματα στην αγορά των κρατών μελών της Ευρασιατικής Οικονομικής Ένωσης
	Το σύμβολο παρουσιάζει τη χωριστή συλλογή ηλεκτρικών και ηλεκτρονικών συσκευών.

Πίν. 11

1.2 Γενικές υποδείξεις ασφαλείας

⚠ Υποδείξεις για την ομάδα ενδιαφέροντος

Οι παρούσες οδηγίες χρήσης απευθύνονται στον υπεύθυνο λειτουργίας του συστήματος κλιματισμού. Οι οδηγίες που υπάρχουν σε όλα τα σχετιζόμενα με την εγκατάσταση εγχειρίδια πρέπει να τηρούνται. Η μη τήρηση μπορεί να οδηγήσει σε υλικές ζημιές και τραυματισμούς ή ακόμα και να θέσει σε κίνδυνο τη ζωή ατόμων.

- ▶ Διαβάστε τις οδηγίες χρήσης όλων των τμημάτων της εγκατάστασης πριν από τον χειρισμό και φυλάξτε τις.
- ▶ Τηρείτε τις υποδείξεις ασφαλείας και προειδοποίησης.

⚠ Προβλεπόμενη χρήση

Η εσωτερική μονάδα προορίζεται για εγκατάσταση στο εσωτερικό του κτηρίου με σύνδεση σε μια εξωτερική μονάδα και επιπλέον εξαρτήματα συστήματος, π.χ. στοιχεία ρύθμισης.

Η εξωτερική μονάδα προορίζεται για εγκατάσταση στο εξωτερικό του κτηρίου με σύνδεση σε μία ή περισσότερες εσωτερικές μονάδες και επιπλέον εξαρτήματα συστήματος, π.χ. στοιχεία ρύθμισης.

Το κλιματιστικό προορίζεται αποκλειστικά για επαγγελματική/προσωπική χρήση, όπου οι αποκλίσεις θερμοκρασίας από τις ρυθμισμένες κανονικές τιμές δεν θα προκαλέσουν ζημιά σε ζωντανά όντα ή υλικά. Το κλιματιστικό δεν ενδείκνυται για την ακριβή ρύθμιση και διατήρηση της επιθυμητής απόλυτης υγρασίας αέρα.

Κάθε άλλη χρήση θεωρείται μη προβλεπόμενη. Η εταιρεία δεν φέρει καμία ευθύνη για μη προβλεπόμενη χρήση και τυχόν ζημιές που θα προκληθούν από τέτοια χρήση.

Για την εγκατάσταση σε ορισμένους χώρους (υπόγεια γκαράζ, λεβητοστάσια, μπαλκόνια ή οποιοσδήποτε ημιυπαίθριους χώρους):

- ▶ Λάβετε αρχικά υπόψη σας τις απαιτήσεις του χώρου εγκατάστασης, όπως αυτές ορίζονται στο τεχνικό εγχειρίδιο.

⚠ Γενικοί κίνδυνοι από το ψυκτικό υγρό

- ▶ Αυτή η συσκευή είναι γεμισμένη με ψυκτικό μέσο. Το ψυκτικό αέριο μπορεί να σχηματίσει τοξικά αέρια σε περίπτωση επαφής με φωτιά.
- ▶ Η εγκατάσταση πρέπει να επιθεωρείται και να συντηρείται τακτικά από εξουσιοδοτημένο συνεργάτη.
- ▶ Αν υπάρχει υποψία διαρροής ψυκτικού υγρού, αερίστε καλά τον χώρο και ενημερώστε την εγκεκριμένη τεχνική εταιρεία.

⚠ Μετατροπές και επισκευές

Τυχόν μη προβλεπόμενες τροποποιήσεις στο σύστημα κλιματισμού ενδέχεται να προκαλέσουν τραυματισμούς ή/και υλικές ζημιές.

- ▶ Αναθέτετε τις εργασίες μόνο σε εκπαιδευμένο συνεργάτη.
- ▶ Μην πραγματοποιείτε τροποποιήσεις στην εξωτερική μονάδα, στην εσωτερική μονάδα ή σε άλλα τμήματα του συστήματος κλιματισμού.
- ▶ Πριν από όλες τις εργασίες συντήρησης, αποσυνδέστε το σύστημα κλιματισμού από την παροχή ηλεκτρικού ρεύματος.

⚠ Υποδείξεις για τον χειρισμό της εγκατάστασης

Η εσφαλμένη χρήση του συστήματος κλιματισμού μπορεί να βλάψει την υγεία σας.

- ▶ Μην αφήνετε το σώμα εκτεθειμένο για παρατεταμένο χρονικό διάστημα απευθείας στο ρεύμα αέρα.
- ▶ Για βρέφη, παιδιά, ηλικιωμένους, κληνίρες ή άλλα άτομα με αναπηρία βεβαιωθείτε ότι η θερμοκρασία χώρου είναι κατάλληλη για τα άτομα που βρίσκονται στον χώρο.
- ▶ Ποτέ μην εισάγετε αντικείμενα στη συσκευή, υπάρχει κίνδυνος τραυματισμού.

Ο εσφαλμένος χειρισμός της συσκευής μπορεί να προκαλέσει από μείωση της ισχύος έως ζημιές στη συσκευή και τραυματισμούς.

- ▶ Μην μπλοκάρτε τις εισόδους και τις εξόδους αέρα των συσκευών.
- ▶ Κλείνετε τις πόρτες και τα παράθυρα κατά τη διάρκεια της λειτουργίας.
- ▶ Προστατεύετε την εσωτερική μονάδα από είσοδο νερού.
- ▶ Ελέγχετε τακτικά τον σκελετό στήριξης της εξωτερικής μονάδας για φθορά και σταθερή έδραση.
- ▶ Μην ασκείτε βάρος στην εξωτερική μονάδα, π.χ. με αντικείμενα ή άτομα.
- ▶ Διατηρείτε στο ελάχιστο σκόνη, ατμούς και υγρασία στον χώρο τοποθέτησης της εσωτερικής μονάδας.
- ▶ Μην χρησιμοποιείτε εύφλεκτα αέρια κοντά στη συσκευή, π.χ. από σπρέι.
- ▶ Αν κάτι σχετικό με το κλιματιστικό δεν φαίνεται εντάξει (π.χ. οσμή καμένου, χαλασμένο καλώδιο), διακόψτε αμέσως τη λειτουργία και αποσυνδέστε την παροχή ηλεκτρικού ρεύματος.

⚠ Ασφάλεια ηλεκτρικών συσκευών για οικιακή και άλλες παρόμοιες χρήσεις

Για την αποφυγή κινδύνων από ηλεκτρικές συσκευές ισχύουν σύμφωνα με το πρότυπο EN 60335-1 οι παρακάτω προδιαγραφές:

«Η χρήση αυτής της συσκευής από παιδιά άνω των 8 ετών καθώς και από άτομα με μειωμένες φυσικές, αισθητηριακές και νοητικές δεξιότητες ή ελλιπή εμπειρία και γνώση επιτρέπεται, εφόσον βρίσκονται κάτω από επίτηρηση ή έχουν ενημερωθεί για την ασφαλή χρήση της συσκευής και έχουν κατανοήσει τους κινδύνους που απορρέουν από τη χρήση της. Τα παιδιά δεν επιτρέπεται να χρησιμοποιούν τη συσκευή ως παιχνίδι. Ο καθαρισμός και η συντήρηση εκ μέρους του χρήστη δεν επιτρέπεται να εκτελούνται από παιδιά χωρίς επίτηρηση.»

«Αν υπάρχει βλάβη στη γραμμή ηλεκτρικής τροφοδοσίας θα πρέπει να αντικατασταθεί από τον κατασκευαστή ή το σχετικό τμήμα εξυπηρέτησης πελατών ή από άτομο με κατάλληλη κατάρτιση, προκειμένου να αποφευχθούν οι κίνδυνοι.»

1.3 Ειδιοποιήσεις σχετικά με τις παρούσες οδηγίες

Οι εικόνες βρίσκονται όλες μαζί στο τέλος του παρόντος εγχειριδίου. Το κείμενο περιλαμβάνει παραπομπές σε αυτές τις εικόνες.

Ανάλογα με το μοντέλο, τα προϊόντα μπορεί να διαφέρουν από την απεικόνιση του παρόντος εγχειριδίου.

2 Στοιχεία για το προϊόν

2.1 Δήλωση συμμόρφωσης

Το προϊόν αυτό συμμορφώνεται όσον αφορά στην κατασκευή και στη λειτουργία του με τις ευρωπαϊκές και εθνικές προδιαγραφές.

CE Με τη σήμανση CE δηλώνεται η συμμόρφωση του προϊόντος με όλη την εφαρμόσιμη νομοθεσία ΕΕ, η οποία προβλέπει την εφαρμογή αυτής της σήμανσης.

Το πλήρες κείμενο της δήλωσης συμμόρφωσης διατίθεται στο διαδίκτυο: www.bosch-homecomfort.gr.



Το προϊόν έχει κατασκευαστεί στην Κίνα.

2.2 Τεχνικά χαρακτηριστικά τηλεχειριστηρίου

Τροφοδοσία τάσης	2 Μπαταρίες AAA
Εμβέλεια σήματος	8 m
επιτρεπόμενη θερμοκρασία περιβάλλοντος	-5 °C ... 60 °C

Πίν. 12

2.3 Στοιχεία ψυκτικού υγρού

Η συσκευή **περιέχει φθοριούχα αέρια του θερμοκηπίου** ως ψυκτικό υγρό. Η μονάδα είναι ερμητικά σφραγισμένη. Τα ακόλουθα στοιχεία ψυκτικού υγρού ανταποκρίνονται στις απαιτήσεις του Κανονισμού της ΕΕ με αρ. 517/2014 σχετικά με τα φθοριούχα αέρια του θερμοκηπίου.



Οδηγία προς τον υπεύθυνο λειτουργίας: Σε περίπτωση που ο εγκαταστάτης συμπληρώσει ψυκτικό υγρό, θα καταχωρήσει την επιπλέον ποσότητα πλήρωσης καθώς και την συνολική ποσότητα του ψυκτικού υγρού στον ακόλουθο πίνακα.

Τύπος προϊόντος	Ονομαστική ισχύς ψύξης [kW]	Ονομαστική ισχύς θέρμανσης [kW]	Τύπος ψυκτικού μέσου:	Δυναμικό υπερθέρμανσης του πλανήτη (ΔΘΠ) [kgCO ₂ eq.]	Ισοδύναμο CO ₂ της αρχικής ποσότητας πλήρωσης	Αρχική ποσότητα πλήρωσης [kg]	Επιπλέον ποσότητα πλήρωσης [kg]	Συνολική ποσότητα πλήρωσης κατά την πρώτη θέση σε λειτουργία [kg]
CL2000 26 E	2,64	2,93	R32	675	0,37	0,55	(Μήκος σωλήνα-5) *0,012	
CL2000 35 E	3,52	3,81	R32	675	0,37	0,55	(Μήκος σωλήνα-5) *0,012	
CL2000 53 E	5,28	5,57	R32	675	0,73	1,08	(Μήκος σωλήνα-5) *0,012	
CL2000 70 E	7,03	7,33	R32	675	0,96	1,42	(Μήκος σωλήνα-5) *0,024	

Πίν. 13 Φθοριούχο αέριο

3 Χειρισμός

3.1 Επισκόπηση εσωτερικής μονάδας

Υπόμνημα για την εικόνα 1:

- [1] Επάνω κάλυμμα
- [2] Χώρος για μικρό φίλτρο (προαιρετικά)
- [3] Φίλτρο αέρα
- [4] Πίσω πλευρά της οθόνης
- [5] Πλήκτρο για χειροκίνητη λειτουργία
- [6] Εκτροπέας αέρα

Οθόνη της εσωτερικής μονάδας

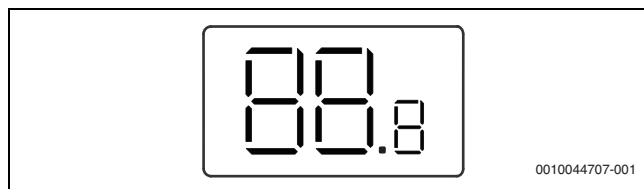

Σύμβολο	Επεξήγηση
Αριθμός	Ένδειξη θερμοκρασίας
ON	Εμφανίζεται για ορισμένες λειτουργίες, αν αυτές ενεργοποιηθούν. Δείχνει με απενεργοποιημένη την εσωτερική μονάδα ότι ο χρονοδιακόπτης ενεργοποίησης είναι ενεργός.
OF	Εμφανίζεται για ορισμένες λειτουργίες, αν αυτές απενεργοποιηθούν.
dF	Αυτόματη αποπάγωση ενεργή
FP	Αντιπαγετική προστασία ενεργή: Η εσωτερική μονάδα διατηρεί τη θερμοκρασία χώρου τουλάχιστον στους 8 °C.

Σύμβολο	Επεξήγηση
CL	Η λειτουργία αυτοκαθαρισμού είναι ενεργή
Ex, Px, Fx	Κωδικός βλάβης («x» αντικαθίσταται από οποιονδήποτε αριθμό).

Πίν. 14 Σύμβολα στην οθόνη

3.2 Επισκόπηση τηλεχειριστηρίου

Πλήκτρα του τηλεχειριστηρίου

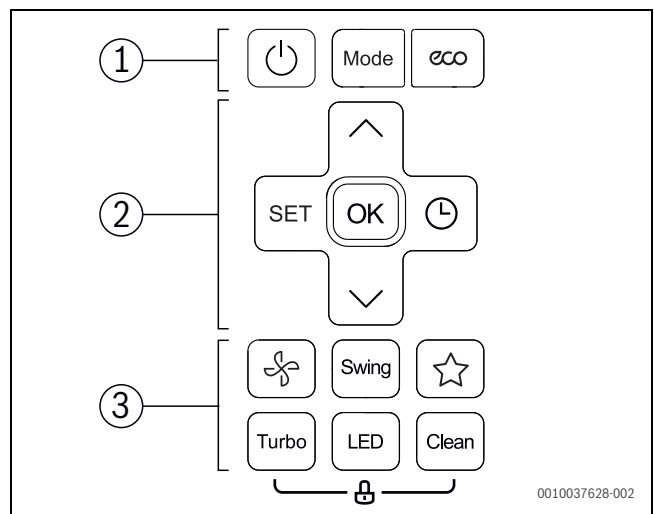

0010037628-002

Θέση	Πατήστε το πλήκτρο	Λειτουργία
1		Ενεργοποίηση/απενεργοποίηση.
	Τρόπος λειτουργίας	Ρύθμιση τρόπου λειτουργίας.
	<i>eco</i>	Λειτουργία ECO
2	SET	Επιλογή περισσότερων λειτουργιών.
	OK	Επιβεβαίωση επιλογής.
		Ρύθμιση χρονοδιακόπτη.
		Αύξηση θερμοκρασίας.
		Μείωση θερμοκρασίας.
3		Βαθμίδα ανεμιστήρα
	Swing	Ρύθμιση λειτουργίας στρέψης.
		Λειτουργία συντόμευσης: Επαναφορά προηγούμενης ρύθμισης.
	Turbo	Γρήγορη ψύξη/γρήγορη θέρμανση
	LED	Απενεργοποίηση οθόνης ενδείξεων της εσωτερικής μονάδας και του βομβητή συναγερμού (Mute Mode).
	Clean	Αυτοκαθαρισμός

Πίν. 15 Πλήκτρα του τηλεχειριστηρίου

Ενδείξεις του τηλεχειριστηρίου

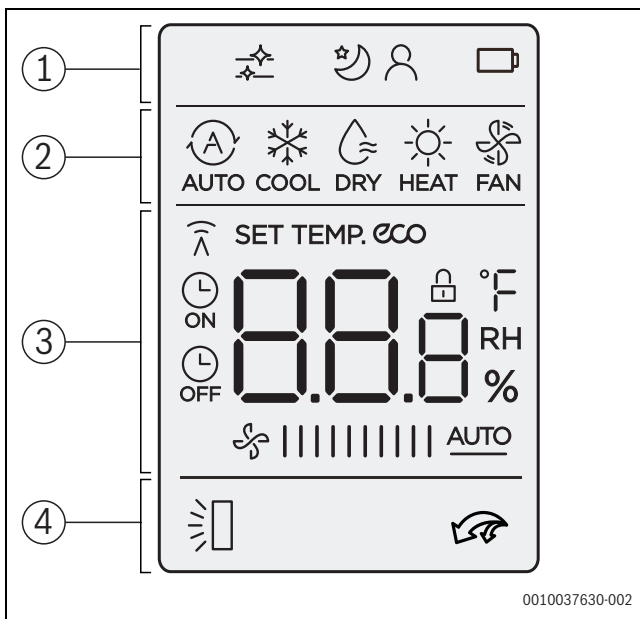

0010037630-002

Θέση	Σύμβολο	Επεξήγηση
1		Εικονίδιο: Ο αυτοκαθαρισμός είναι ενεργός.
		Λειτουργία: Η λειτουργία νύχτας είναι ενεργή.
		Λειτουργία: Η λειτουργία Follow me είναι ενεργή (Follow Me), μέτρηση θερμοκρασίας στο τηλεχειριστήριο.
		Εικονίδιο: Κατάσταση μπαταρίας
2		Τρόπος λειτουργίας: Αυτόματη λειτουργία
		Τρόπος λειτουργίας: Λειτουργία ψύξης
		Τρόπος λειτουργίας: Λειτουργία αφύγρυνσης
		Τρόπος λειτουργίας: Λειτουργία θέρμανσης
		Τρόπος λειτουργίας: Λειτουργία ανεμιστήρα

Θέση	Σύμβολο	Επεξήγηση
3		'Ενδειξη τιμής: Εμφανίζει από προεπιλογή την κανονική θερμοκρασία, τη βαθμίδα του ανεμιστήρα ή (με ενεργοποιημένο χρονοδιακόπτη) τη ρύθμιση του χρονοδιακόπτη.
		Εικονίδιο: Ένδειξη μετάδοσης, ανάβει όταν το τηλεχειριστήριο στέλνει σήμα στην εσωτερική μονάδα.
	<i>eco</i>	Εικονίδιο: Η λειτουργία εξοικονόμησης ενέργειας είναι ενεργή.
		Εικονίδιο: Ο χρονοδιακόπτης ενεργοποίησης/ απενεργοποίησης είναι ενεργός.
		'Ενδειξη τιμής: Δείχνει την τρέχουσα βαθμίδα ανεμιστήρα. Υπάρχουν πολλαπλές βαθμίδες ισχύος (μπάρες) και η ρύθμιση AUTO για αυτόματη ρύθμιση
4		Εικονίδιο: Αυτόματη λειτουργία κάθετης στρέψης ενεργή. (πάνω/κάτω).
		Εικονίδιο: Η γρήγορη ψύξη/γρήγορη θέρμανση είναι ενεργή.

Πίν. 16 Σύμβολα στην οθόνη

3.3 Χρήση του τηλεχειριστηρίου

Το εύρος του σήματος είναι 8 m. Αντικείμενα που στέκονται στο δρόμο ή η χρήση ορισμένων λαμπτήρων φθορισμού στον ίδιο χώρο μπορεί να επηρεάσει τη μετάδοση του σήματος.

- ▶ Στρέψτε το τηλεχειριστήριο προς το παράθυρο λήψης σήματος της συσκευής και πατήστε το επιθυμητό πλήκτρο. Η συσκευή κάνει έναν ήχο "μπιπ", όταν λάβει ένα σήμα.

ΕΙΔΟΠΟΙΗΣΗ

Η απρόσκοπτη λειτουργία του τηλεχειριστηρίου μπορεί να επηρεαστεί μόνιμα.

- ▶ Μην εκθέτετε το τηλεχειριστήριο στο άμεσο ηλιακό φως.
- ▶ Μην αφήνετε το τηλεχειριστήριο κοντά σε πηγές θερμότητας.
- ▶ Προστατεύστε το τηλεχειριστήριο από υγρασία και χτυπήματα.

3.4 Ρύθμιση κύριου τρόπου λειτουργίας

Ενεργοποίηση/απενεργοποίηση συσκευής

- ▶ Πατήστε το πλήκτρο , για να ενεργοποιήσετε ή να απενεργοποιήσετε τη συσκευή. Η συσκευή εκκινεί στον ρυθμισμένο τρόπο λειτουργίας.

Ρυθμίσεις μπορούν να πραγματοποιηθούν ακόμα και σε απενεργοποιημένη κατάσταση. Η συσκευή αποθηκεύει τις ρυθμίσεις ακόμα και σε περίπτωση διακοπής ρεύματος.

Αυτόματη λειτουργία



Στην αυτόματη λειτουργία, η συσκευή μεταβαίνει αυτόματα από τη λειτουργία θέρμανσης στη λειτουργία ψύξης και αντίστροφα, για να διατηρήσει την επιθυμητή θερμοκρασία.

- ▶ Πιέστε το πλήκτρο **Mode** τόσες φορές μέχρι να εμφανιστεί στην οθόνη η ένδειξη .
- ▶ Ρυθμίστε την επιθυμητή θερμοκρασία με τα πλήκτρα και .





Στην αυτόματη λειτουργία δεν μπορεί να ρυθμιστεί η βαθμίδα ανεμιστήρα.

Λειτουργία ψύξης

- ▶ Πιέστε το πλήκτρο **Mode** τόσες φορές μέχρι να εμφανιστεί στην οθόνη η ένδειξη .
- ▶ Πατήστε το πλήκτρο  όσες φορές απαιτείται μέχρι να επιτευχθεί η επιθυμητή ταχύτητα ανεμιστήρα.
- ▶ Ρυθμίστε την επιθυμητή θερμοκρασία με τα πλήκτρα \wedge και \vee .

Λειτουργία ανεμιστήρα

- ▶ Πιέστε το πλήκτρο **Mode** τόσες φορές μέχρι να εμφανιστεί στην οθόνη η ένδειξη .
- ▶ Πατήστε το πλήκτρο  όσες φορές απαιτείται μέχρι να επιτευχθεί η επιθυμητή βαθμίδα ανεμιστήρα. Για την αυτόματη ρύθμιση μπορεί να οριστεί η επιλογή **AUTO**.



Στη λειτουργία ανεμιστήρα η θερμοκρασία δεν μπορεί να ρυθμιστεί και δεν εμφανίζεται.



Λειτουργία αφύγρανσης

- ▶ Πιέστε το πλήκτρο **Mode** τόσες φορές μέχρι να εμφανιστεί στην οθόνη η ένδειξη .
- ▶ Ρυθμίστε την επιθυμητή θερμοκρασία με τα πλήκτρα \wedge και \vee .



Στη λειτουργία αφύγρανσης δεν μπορεί να ρυθμιστεί η βαθμίδα ανεμιστήρα.

Λειτουργία θέρμ.

- ▶ Πιέστε το πλήκτρο **Mode** μέχρι να εμφανιστεί στην οθόνη η ένδειξη .
- ▶ Ρυθμίστε την επιθυμητή θερμοκρασία με τα πλήκτρα \wedge και \vee .
- ▶ Πατήστε το πλήκτρο  όσες φορές απαιτείται μέχρι να επιτευχθεί η επιθυμητή ταχύτητα ανεμιστήρα.





Σε πολύ χαμηλές εξωτερικές θερμοκρασίες η ισχύς θέρμανσης του συστήματος κλιματισμού ενδέχεται να μην επαρκεί. Συνιστούμε να ενεργοποιήσετε περισσότερους θερμοαντλήρες.



3.5 Ρύθμιση χρονοδιακόπτη

Οι χρονοδιακόπτες ενεργοποίησης και απενεργοποίησης μπορούν να ρυθμιστούν από 0 έως 24 ώρες, για τις πρώτες 10 ώρες με μέγεθος βήματος 30 λεπτών, στη συνέχεια με μέγεθος βήματος 1 ώρα. Με τη ρύθμιση 0 ωρών η λειτουργία του χρονοδιακόπτη διακόπτεται.

Ρύθμιση χρονοδιακόπτη ενεργοποίησης

- ▶ Πατήστε το πλήκτρο  όσες φορές χρειάζεται, μέχρι να εμφανιστεί το σύμβολο .
- ▶ Πατήστε το πλήκτρο \wedge ή \vee , για να ρυθμίσετε τον επιθυμητό χρόνο. Μετά από λίγο η ρύθμιση εφαρμόζεται.

Ρύθμιση χρονοδιακόπτη απενεργοποίησης

- ▶ Πατήστε το πλήκτρο  όσες φορές χρειάζεται, μέχρι να εμφανιστεί το σύμβολο .
- ▶ Πατήστε το πλήκτρο \wedge ή \vee , για να ρυθμίσετε τον επιθυμητό χρόνο. Μετά από λίγο η ρύθμιση εφαρμόζεται.

Διακοπή λειτουργίας χρονοδιακόπτη

- ▶ Με το πλήκτρο  επιλέξτε τον αντίστοιχο χρονοδιακόπτη.
- ▶ Ρυθμίστε 0.0 ώρες. Μετά από λίγο η λειτουργία του χρονοδιακόπτη διακόπτεται.

Συνδυασμός χρονοδιακοπών

Οι δύο χρονοδιακόπτες μπορούν να ρυθμιστούν ταυτόχρονα. Κάθε χρονοδιακόπτης μπορεί να προγραμματιστεί έτσι, ώστε να ενεργοποιείται πριν από τον άλλο.

- ▶ Ρυθμίστε τον χρονοδιακόπτη ενεργοποίησης και απενεργοποίησης. Οι ρυθμίσεις συνδυάζονται αυτόματα.

Τρέχουσα ώρα	Ώρα 13:00
Ρύθμιση του χρονοδιακόπτη ενεργοποίησης	4,0 h
Ρύθμιση του χρονοδιακόπτη απενεργοποίησης	8,5 h
Χρόνος ενεργοποίησης	Ώρα 17:00
Χρόνος απενεργοποίησης	Ώρα 21:30

Πίν. 17 Παράδειγμα



Οι χρονοδιακόπτες ενεργοποίησης και απενεργοποίησης δεν μπορούν να προγραμματιστούν έτσι ώστε η συσκευή να λειτουργεί με διαφορετικές θερμοκρασίες ή άλλες ρυθμίσεις.

3.6 Περαιτέρω λειτουργίες

3.6.1 Ρύθμιση λειτουργίας στρέψης

ΕΙΔΟΠΟΙΗΣΗ

Αν οι περσίδες ροής αέρα παραμείνουν κατά τη διάρκεια της λειτουργίας ψύξης για παρατεταμένο χρονικό διάστημα στη χαμηλότερη θέση, μπορεί να εκκρύνει συμπύκνωμα. Η κάθετη ρύθμιση των περσίδων ροής αέρα με το χέρι μπορεί να προκαλέσει βλάβες.

- ▶ Για την κάθετη ρύθμιση των περσίδων ροής αέρα χρησιμοποιείτε μόνο το τηλεχειριστήριο.

Οριζόντια στρέψη (αριστερά/δεξιά)

Η οριζόντια θέση πρέπει να ρυθμιστεί με το χέρι.

- ▶ Απενεργοποιήστε την εσωτερική μονάδα και διακόψτε την παροχή ηλεκτρικού ρεύματος.
- ▶ Ανοίξτε το έλασμα οδήγησης αέρα προς τα κάτω (→ Σχ. 2).
- ▶ Στρέψτε τις περσίδες ροής αέρα με το χέρι οριζόντια στην επιθυμητή θέση.
- ▶ Επαναφέρετε το έλασμα οδήγησης αέρα στην αρχική θέση.

Αυτόματη κάθετη στρέψη (επάνω/κάτω)

- ▶ Κρατήστε πατημένο το πλήκτρο **Swing** για πάνω από 2 δευτερόλεπτα, για να ενεργοποιήσετε την αυτόματη κάθετη στρέψη. Το τηλεχειριστήριο δείχνει το σύμβολο .
- ▶ Για να τερματίσετε την αυτόματη κάθετη στρέψη: Πατήστε ξανά το πλήκτρο **Swing**.

Θέση καθαρισμού

Για πιο εύκολο καθαρισμό, οι περσίδες ροής αέρα μπορούν να τεθούν σε ειδική θέση (ανάλογα με το μοντέλο).

- ▶ Με απενεργοποιημένη τη συσκευή, κρατήστε πατημένα ταυτόχρονα τα πλήκτρα **Mode** και **Swing** για ένα δευτερόλεπτο.
- ▶ Για έξοδο από τη θέση καθαρισμού: Κρατήστε πατημένα ξανά τα δύο πλήκτρα.

3.6.2 Ενεργοποίηση/απενεργοποίηση οθόνης ενδείξεων και βομβητή συναγερμού (Mute Mode)

- ▶ Για να ενεργοποιήσετε ή να απενεργοποιήσετε την οθόνη ενδείξεων και τον βομβητή συναγερμού της εσωτερικής μονάδας, πατήστε το πλήκτρο **LED**.
- ▶ Για να εμφανίσετε την τρέχουσα θερμοκρασία χώρου: Κρατήστε πατημένο το πλήκτρο **LED** για 5 δευτερόλεπτα.
- ▶ Για να εμφανίσετε τη ρυθμισμένη θερμοκρασία, κρατήστε πατημένο το πλήκτρο **LED** για 5 δευτερόλεπτα ακόμα.

3.6.3 Μείωση θορύβου (Silent Mode)

Η λειτουργία αυτή μειώνει τους θορύβους της εσωτερικής και εξωτερικής μονάδας κατά τη διάρκεια της λειτουργίας. Είναι ιδιαίτερα χρήσιμη για να μην ενοχλείτε το βράδυ τους γείτονες.

- ▶ Κατά τη διάρκεια της λειτουργίας πατήστε το πλήκτρο  για 2 δευτερόλεπτα.

Τερματισμός της λειτουργίας:

- ▶ Πατήστε το πλήκτρο  ξανά για 2 δευτερόλεπτα.

-ή-



- ▶ Πατήστε το πλήκτρο , το πλήκτρο **Mode**, το πλήκτρο **Turbo** ή το πλήκτρο **Clean**.



Κατά τη διάρκεια της λειτουργίας χαμηλού θορύβου της εξωτερικής μονάδας ενδέχεται λόγω της λειτουργίας χαμηλής συχνότητας του συμπιεστή να μην μπορεί να επιτευχθεί η ισχύς ψύξης/θέρμανσης.

3.6.4 Λειτουργία συντόμευσης

Η εσωτερική μονάδα θυμάται την τρέχουσα και προηγούμενη ρύθμιση, όπως είναι ο τρόπος λειτουργίας, η θερμοκρασία και η βαθμίδα ανεμιστήρα. Η λειτουργία συντόμευσης μπορεί να εναλλάσσεται μεταξύ της προηγούμενης και της τρέχουσας ρύθμισης.

- ▶ Πιέστε το πλήκτρο , για να αλλάξετε στην προηγούμενη ρύθμιση.
- ▶ Κρατήστε πατημένο το πλήκτρο  για περισσότερα από δύο δευτερόλεπτα, για να αλλάξετε στην τρέχουσα ρύθμιση.

3.6.5 Γρήγορη ψύξη/γρήγορη θέρμανση

Στη γρήγορη ψύξη/γρήγορη θέρμανση η εσωτερική μονάδα λειτουργεί με μέγιστη ισχύ, για να θερμάνει ή να ψύξει γρήγορα τον χώρο.

- ▶ Γρήγορη ψύξη: Ενεργοποιήστε τη λειτουργία ψύξης και πατήστε το πλήκτρο **Turbo**.
- ▶ Γρήγορη θέρμανση: Ενεργοποιήστε τη λειτουργία θέρμανσης και πατήστε το πλήκτρο **Turbo**.

Τερματισμός της λειτουργίας:

- ▶ Πατήστε ξανά το πλήκτρο **Turbo**.

3.6.6 Αυτοκαθαρισμός

Η συσκευή διαθέτει μια λειτουργία για τον αυτοκαθαρισμό του εξατμιστή. Ο αυτοκαθαρισμός παγώνει τη σκόνη, τη μούχλα και τα λίπη. Στη συνέχεια ξεπαγώνουν ξανά όλα γρήγορα και στεγνώνουν με θερμό αέρα.

- ▶ Για να ενεργοποιήσετε τον αυτοκαθαρισμό: Πατήστε το πλήκτρο **Clean**.

Κατά τη διάρκεια του αυτοκαθαρισμού η οθόνη της εσωτερικής μονάδας δείχνει **CL**. Μετά από 20 έως 45 λεπτά ο αυτοκαθαρισμός τερματίζεται αυτόματα.

3.6.7 Αντιπαγετική προστασία (8 °C Heating)

Η αντιπαγετική προστασία μπορεί να ενεργοποιηθεί για τη διατήρηση της θερμοκρασίας χώρου τουλάχιστον στους 8 °C.

- ▶ Στη λειτουργία θέρμανσης πατήστε 2x εντός 1 δευτερολέπτου το πλήκτρο . Η λειτουργία της συσκευής σταματάει, μέχρι η θερμοκρασία να πέσει κάτω από τους 8 °C.

Τερματισμός της λειτουργίας:

- ▶ Πατήστε το πλήκτρο , το πλήκτρο **Mode**, το πλήκτρο **Turbo** ή το πλήκτρο **Clean**.

3.6.8 Λειτουργία νύχτας

Η λειτουργία αυτή χρησιμοποιεί στην εξοικονόμηση ενέργειας κατά τις ώρες ηρεμίας. Μετά από μία ώρα, η συσκευή θερμαίνει ή ψύχει με λιγότερη ένταση. Για τον σκοπό αυτόν, η ρυθμισμένη θερμοκρασία μεταβάλλεται κατά 1 °C. Μετά από δύο ώρες αλλάζει η ρυθμισμένη θερμοκρασία κατά επιπλέον 1 °C. Στη συνέχεια παραμένει στη νέα θερμοκρασία.

- ▶ Επιλέξτε τη λειτουργία με το πλήκτρο **Set** ή τα πλήκτρα  ή .





Η λειτουργία δεν είναι διαθέσιμη στη λειτουργία αφύγρασης και τη λειτουργία ανεμιστήρα.

3.6.9 Κλειδωμα πλήκτρων

Με το κλειδωμα πλήκτρων κλειδώνουν τα πλήκτρα του τηλεχειριστηρίου.

- ▶ Για να ενεργοποιήσετε/απενεργοποιήσετε το κλειδωμα πλήκτρων: Πατήστε ταυτόχρονα το πλήκτρο **Clean** και το πλήκτρο **Turbo** για 5 δευτερόλεπτα. Όταν είναι ενεργοποιημένο το κλειδωμα πλήκτρων, η οθόνη εμφανίζει το σύμβολο .

3.6.10 Εκτεταμένες λειτουργίες

- ▶ Πατήστε το πλήκτρο **Set**.
- ▶ Επιλέξτε τη λειτουργία με το πλήκτρο **Set** ή τα πλήκτρα , .
-  = λειτουργία Follow me
- ▶ Επιβεβαιώστε την επιλογή με το πλήκτρο **OK**.

Τερματισμός της λειτουργίας:

- ▶ Επαναλάβετε τα παραπάνω βήματα.

Λειτουργία Follow me (Follow Me)

Η λειτουργία αυτή ενεργοποιεί το τηλεχειριστήριο στην τρέχουσα τοποθεσία για τη μέτρηση της θερμοκρασίας ανά διαστήματα 3 λεπτών. Η εσωτερική μονάδα ελέγχεται τώρα με βάση αυτές τις τιμές μέτρησης.



Η λειτουργία είναι διαθέσιμη μόνο στη λειτουργία ψύξης, τη λειτουργία θέρμανσης και την αυτόματη λειτουργία.

4 Αποκατάσταση βλαβών

4.1 Βλάβες με ένδειξη (Self diagnosis function)

Αν κατά τη λειτουργία παρουσιαστεί μια βλάβη, οι λυχνίες LED αναβοσβήνουν για παρατεταμένο χρονικό διάστημα ή η οθόνη εμφανίζει έναν κωδικό βλάβης (π.χ. EH 02).

4.2 Βλάβες χωρίς ένδειξη

Αν κατά τη διάρκεια της λειτουργίας παρουσιαστούν βλάβες, που δεν μπορούν να αντιμετωπιστούν:

- ▶ Επικοινωνήστε με το τμήμα εξυπηρέτησης πελατών και αναφέρετε τη βλάβη, καθώς και τα στοιχεία της συσκευής.

Αν μια βλάβη εμφανίζεται για περισσότερα από 10 λεπτά:

- ▶ Διακόψτε την τροφοδοσία τάσης για σύντομο χρονικό διάστημα και ενεργοποιήστε ξανά την εσωτερική μονάδα.

Όταν μια βλάβη δεν μπορεί να αντιμετωπιστεί:

- ▶ Επικοινωνήστε με το τμήμα εξυπηρέτησης πελατών και αναφέρετε τον κωδικό βλάβης, καθώς και τα στοιχεία της συσκευής.

Βλάβη	Πιθανές αιτίες
Η ισχύς της εσωτερικής μονάδας είναι πολύ χαμηλή.	<p>Η θερμοκρασία έχει ρυθμιστεί σε πολύ υψηλή ή πολύ χαμηλή τιμή.</p> <p>Το φίλτρο αέρα είναι βρόμικο και πρέπει να καθαριστεί.</p> <p>Δυσμενής περιβαλλοντική επίδραση στην εσωτερική μονάδα, π.χ. λόγω εμποδίων μπροστά από τα ανοίγματα των συσκευών, λόγω ανοιχτών πορτών/παραθύρων στον χώρο ή λόγω ισχυρών πηγών θερμότητας στον χώρο.</p> <p>Η λειτουργία χαμηλού θορύβου είναι ενεργοποιημένη και εμποδίζει την αξιοποίηση της πλήρους ισχύος.</p>
Η εσωτερική μονάδα δεν ενεργοποιείται.	<p>Η εσωτερική μονάδα διαθέτει έναν μηχανισμό προστασίας έναντι υπερφόρτωσης. Μπορεί να χρειαστούν 3 λεπτά μέχρι να είναι δυνατή η επανεκκίνηση της εσωτερικής μονάδας.</p> <p>Οι μπαταρίες του τηλεχειριστηρίου είναι άδειες.</p> <p>Ο χρονοδιακόπτης είναι ενεργοποιημένος.</p>
Ο τρόπος λειτουργίας αλλάζει από ψύξη ή θέρμανση σε λειτουργία ανεμιστήρα.	<p>Η εσωτερική μονάδα αλλάζει τον τρόπο λειτουργίας, για να αποφευχθεί ο σχηματισμός πάγου.</p> <p>Η ρυθμισμένη θερμοκρασία επιτεύχθηκε προσωρινά.</p>
Η εσωτερική μονάδα παράγει λευκό νέφος.	<p>Σε υγρές περιοχές, μια μεγάλη διαφορά θερμοκρασίας ανάμεσα στον εσωτερικό αέρα και τον αέρα κλιματισμού μπορεί να προκαλέσει λευκό νέφος.</p>
Η εσωτερική μονάδα και η εξωτερική μονάδα παράγουν λευκό νέφος.	<p>Αν μετά την αυτόματη απομάκρυνση λειτουργήσει κατευθείαν η θέρμανση, μπορεί να δημιουργηθεί λευκό νέφος λόγω της αυξημένης υγρασίας του αέρα.</p>
Η εσωτερική μονάδα και η εξωτερική μονάδα κάνουν θόρυβο.	<p>Μπορεί να ακουστεί ένας θόρυβος στην εσωτερική μονάδα όταν το πλέγμα ρεύματος αέρα επανέρχεται στη θέση του.</p> <p>Ένας σιγανός θόρυβος σφριγματος κατά τη διάρκεια της λειτουργίας είναι φυσιολογικός. Προκαλείται από τη ροή του ψυκτικού υγρού.</p> <p>Μπορεί να ακουστεί ένα τρίζιμο, καθώς τα μεταλλικά και τα πλαστικά μέρη της συσκευής διαστέλλονται ή συστέλλονται κατά τη θέρμανση/ψύξη.</p> <p>Η εξωτερική μονάδα κάνει κατά τη διάρκεια της λειτουργίας διάφορους άλλους θορύβους, οι οποίοι είναι φυσιολογικοί.</p>
Η εσωτερική μονάδα ή η εξωτερική μονάδα βγάζει σκόνη.	<p>Σε περίπτωση παρατεταμένου χρονικού διαστήματος μη λειτουργίας μπορεί να συσσωρευτεί σκόνη στις συσκευές, αν αυτές δεν καλυφθούν.</p>
Άσχημη οσμή κατά τη λειτουργία.	<p>Μπορεί να εισχωρήσουν άσχημες οσμές από τον αέρα στις συσκευές και να εξαπλωθούν.</p> <p>Το φίλτρο αέρα μπορεί να έχει μουχλιάσει και πρέπει να καθαριστεί.</p>
Ο ανεμιστήρας της εξωτερικής μονάδας δεν λειτουργεί μόνιμα.	<p>Για τη βέλτιστη λειτουργία ο ανεμιστήρας ρυθμίζεται διαφορετικά.</p>
Η λειτουργία είναι ακανόνιστη ή απρόβλεπτη ή η εσωτερική μονάδα δεν αντιδρά.	<p>Τυχόν παρεμβολές από πύργους κινητής τηλεφωνίας ή εξωτερικούς ενισχυτές σήματος μπορεί να επηρεάσουν την εσωτερική μονάδα.</p> <ul style="list-style-type: none"> ▶ Αποσυνδέστε για λίγο την εσωτερική μονάδα από την παροχή ηλεκτρικού ρεύματος και επανεκκινήστε την.
Το έλασμα οδήγησης αέρα ή οι περιίδες ροής αέρα δεν κινούνται σωστά.	<p>Το έλασμα οδήγησης αέρα ή οι περιίδες ροής αέρα ρυθμίστηκαν με το χέρι ή δεν έχουν τοποθετηθεί σωστά.</p> <ul style="list-style-type: none"> ▶ Απενεργοποιήστε την εσωτερική μονάδα και ελέγξτε αν τα εξαρτήματα έχουν ασφαλίσει σωστά. ▶ Ενεργοποιήστε την εσωτερική μονάδα.

Πίν. 18

5 Συντήρηση



ΠΡΟΣΟΧΗ

Κίνδυνος από ηλεκτροπληξία ή κινούμενα μέρη

- ▶ Αποσυνδέστε την παροχή ρεύματος πριν από οποιαδήποτε εργασία συντήρησης.
- ▶ Τα βήματα συντήρησης που δεν αναφέρονται εδώ πρέπει να πραγματοποιούνται μόνο από εγκεκριμένη εξειδικευμένη εταιρεία.

5.1 Αντικατάσταση μπαταριών

Χρειάζεστε 2 μπαταρίες μεγέθους AAA. Δεν συνιστάται η χρήση επαναφορτιζόμενων μπαταριών.

- ▶ Αφαιρέστε το κάλυμμα της θήκης μπαταριών (→ Σχήμα 3).
- ▶ Τοποθετήστε καινούργιες μπαταρίες προσέχοντας τη σωστή πολικότητα.
- ▶ Τοποθετήστε ξανά το κάλυμμα της θήκης μπαταριών.

5.2 Καθαρισμός της συσκευής και του τηλεχειριστήριου

ΕΙΔΟΠΟΙΗΣΗ

Ζημιές στη συσκευή λόγω ακατάλληλου καθαρισμού!

- ▶ Μην ψεκάζετε ή ρίχνετε απευθείας νερό.
- ▶ Μην χρησιμοποιείτε ζεστό νερό, λειαντική σκόνη ή ισχυρούς διαλύτες.
- ▶ Για τον καθαρισμό σκουπίστε την εσωτερική μονάδα και το τηλεχειριστήριο με ένα μαλακό πανί.
- ▶ Αναθέστε τον καθαρισμό της εξωτερικής μονάδας μόνο σε εξουσιοδοτημένο συνεργάτη.

5.3 Καθαρισμός φίλτρων αέρα

ΕΙΔΟΠΟΙΗΣΗ

Το φίλτρο αέρα μπορεί να παραμορφωθεί στο άμεσο ηλιακό φως.

- ▶ Μην αφήνετε τα φίλτρα αέρα εκτεθειμένα σε άμεσο ηλιακό φως.

Καθαρίζετε τα φίλτρα αέρα κάθε 2 εβδομάδες, καθώς και πριν και μετά από παρατεταμένη μη λειτουργία.

- ▶ Απενεργοποιήστε την εσωτερική μονάδα.
- ▶ Ανοίξτε το επάνω κάλυμμα της εσωτερικής μονάδας προς τα επάνω.
- ▶ Πιέστε το φίλτρο αέρα προς τα πάνω και αφαιρέστε το (→ Σχήμα 4).
- ▶ Αφαιρέστε το μικρό φίλτρο αέρα, αν υπάρχει (→ Σχήμα 1, [2]).
- ▶ Καθαρίστε το μικρό φίλτρο αέρα με ηλεκτρικό σκουπάκι.
- ▶ Πλύνετε το μεγάλο φίλτρο αέρα με ζεστό νερό και με ήπιο καθαριστικό και στεγνώστε το στη σκιά.
- ▶ Τοποθετήστε ξανά το μικρό και το μεγάλο φίλτρο αέρα.

5.4 Παρατεταμένη μη λειτουργία

Πριν από παρατεταμένη μη λειτουργία

- ▶ Καθαρίστε τα φίλτρα αέρα.
- ▶ Ενεργοποιήστε τον αυτοκαθαρισμό της εσωτερικής μονάδας με το κουμπί **Clean**.
- ▶ Μετά τον αυτοκαθαρισμό ενεργοποιήστε τη λειτουργία ανεμιστήρα, μέχρι να στεγνώσει η εσωτερική μονάδα.
- ▶ Απενεργοποιήστε την εσωτερική μονάδα και βγάλτε την από την παροχή ρεύματος.
- ▶ Αφαιρέστε τις μπαταρίες από το τηλεχειριστήριο.
- ▶ Προστατεύστε τις συσκευές από σκόνη.

Περισσότερες πληροφορίες θα βρείτε εδώ:

5.5 Χειροκίνητη λειτουργία

ΕΙΔΟΠΟΙΗΣΗ

Ζημιές στις συσκευές λόγω ακατάλληλης λειτουργίας

Η χειροκίνητη λειτουργία δεν προορίζεται για μόνιμη χρήση.

- ▶ Πρέπει να χρησιμοποιείται μόνο για λόγους δοκιμής ή σε περίπτωση έκτακτης ανάγκης.
- ▶ Χρησιμοποιείτε μόνο για λίγο.

- ▶ Απενεργοποιήστε την εσωτερική μονάδα.
- ▶ Ανοίξτε το επάνω κάλυμμα της εσωτερικής μονάδας προς τα επάνω.
- ▶ Με ένα λεπτό αντικείμενο πιέστε το πλήκτρο για τη χειροκίνητη λειτουργία ψύξης:
 - Πάτημα μία φορά: Η αυτόματη λειτουργία εφαρμόζεται.
 - Πάτημα δύο φορές: Η λειτουργία ψύξης εφαρμόζεται.
 - Πάτημα τρεις φορές: Η εσωτερική μονάδα απενεργοποιείται.
- ▶ Για να επαναφέρετε την κανονική λειτουργία, χρησιμοποιήστε τηλεχειριστήριο.

6 Προστασία του περιβάλλοντος και απόρριψη

Η προστασία του περιβάλλοντος αποτελεί θεμελιώδη αρχή του ομίλου Bosch.

Η ποιότητα των προϊόντων, η αποδοτικότητα και η προστασία του περιβάλλοντος αποτελούν για εμάς στόχους ίδιας βαρύτητας. Οι νόμοι και κανονισμοί για την προστασία του περιβάλλοντος τηρούνται αυστηρά. Για να προστατεύσουμε το περιβάλλον χρησιμοποιούμε τη βέλτιστη τεχνολογία και τα καλύτερα υλικά, λαμβάνοντας πάντα υπόψη μας τους παράγοντες για την καλύτερη αποδοτικότητα.

Συσκευασία

Για τη συσκευασία συμμετέχουμε στα εγχώρια συστήματα ανακύκλωσης που αποτελούν εγγύηση για βέλτιστη ανακύκλωση. Όλα τα υλικά συσκευασίας είναι φιλικά προς το περιβάλλον και ανακυκλώσιμα.

Παλιά συσκευή

Οι χρησιμοποιημένες συσκευές περιέχουν αξιοποιήσιμα υλικά, τα οποία μπορούν να επαναχρησιμοποιηθούν. Οι διατάξεις της συσκευής μπορούν εύκολα να διαχωριστούν και τα πλαστικά μέρη φέρουν σήμανση. Τα πλαστικά μέρη φέρουν σήμανση. Έτσι μπορούν να ταξινομηθούν σε κατηγορίες τα διάφορα τμήματα και να διατεθούν για ανακύκλωση ή απόρριψη.

Παλιές ηλεκτρικές και ηλεκτρονικές συσκευές

 Το σύμβολο αυτό σημαίνει ότι το προϊόν δεν επιτρέπεται να απορριφθεί μαζί με άλλα απορρίμματα, αλλά πρέπει να διατίθεται για διαχείριση, συλλογή, επαναχρησιμοποίηση και απόρριψη στα ειδικά σημεία συλλογής απορριμμάτων.

Το σύμβολο ισχύει για χώρες όπου υπάρχουν προδιαγραφές για άχρηστα ηλεκτρονικά υλικά, π.χ. "Ευρωπαϊκή Οδηγία 2012/19/EK σχετικά με τα απόβλητα ηλεκτρικού και ηλεκτρονικού εξοπλισμού (ΑΗΗΕ)". Οι προδιαγραφές αυτές ορίζουν τους όρους-πλαίσιο που ισχύουν για την επιστροφή και ανακύκλωση των αποβλήτων ηλεκτρονικού εξοπλισμού σε κάθε χώρα ξεχωριστά.

Δεδομένου ότι οι ηλεκτρονικές συσκευές ενδέχεται να περιέχουν επικίνδυνα υλικά, πρέπει να ανακυκλώνονται υπεύθυνα, έτσι ώστε να ελαχιστοποιούνται πιθανές ζημιές στο περιβάλλον και κίνδυνοι για την ανθρώπινη υγεία. Επιπλέον, η ανακύκλωση ηλεκτρονικών αποβλήτων συνδράμει στην προστασία των φυσικών πόρων.

Για περισσότερες πληροφορίες σχετικά με την οικολογική απόρριψη ηλεκτρικών και ηλεκτρονικών αποβλήτων απευθυνθείτε στις κατά τόπο αρμόδιες αρχές, στις εταιρείες διαχείρισης αποβλήτων της περιοχής σας ή στον εμπορικό αντιπρόσωπο, από τον οποίο αγοράσατε το προϊόν.

www.weee.bosch-thermotechnologies.com/

Μπαταρίες

Οι μπαταρίες δεν επιτρέπεται να απορρίπτονται μαζί με τα οικιακά απορρίμματα. Οι χρησιμοποιημένες μπαταρίες πρέπει να διατίθενται στα κατά τόπους συστήματα συλλογής.

Ψυκτικό υγρό R32

Η συσκευή περιέχει φθοριούχο αέριο θερμοκηπίου R32 (δυναμικό υπερθέρμανσης του πλανήτη 675¹⁾) το οποίο είναι ελάχιστα εύφλεκτο και χαμηλής τοξικότητας (A2L ή A2).

Η περιεχόμενη ποσότητα αναγράφεται στην πινακίδα τεχνικών χαρακτηριστικών.

Τα ψυκτικά υγρά αποτελούν κίνδυνο για το περιβάλλον και πρέπει να συλλέγονται και να απορρίπτονται ξεχωριστά.

7 Ειδοποίηση σχετικά με την προστασία δεδομένων προσωπικού χαρακτήρα



Η εταιρεία **Robert Bosch A.E., ΕΡΧΕΙΑΣ 37, Τ.Κ. 19400 ΚΟΡΩΠΙ, Ελλάδα**, υποβάλλει σε επεξεργασία τις πληροφορίες προϊόντος και εγκατάστασης, τα τεχνικά δεδομένα και δεδομένα σύνδεσης, τα δεδομένα επικοινωνίας, τα δεδομένα καταχώρισης προϊόντος και του ιστορικού πελατών με σκοπό την

παροχή των λειτουργιών του προϊόντος [άρθρο 6 (1) στοιχείο 1 (β) ΓΚΠΔ], για την εκπλήρωση της υποχρέωσης μας να επιτηρούμε το προϊόν και για σκοπούς ασφάλειας του προϊόντος [αρ. 6 (1) στοιχείο 1 (στ) ΓΚΠΔ], τη διαφύλαξη των δικαιωμάτων της εταιρείας μας σε σχέση με τις ερωτήσεις που αφορούν την εγγύηση και την καταχώριση του προϊόντος [άρθρο 6 (1) στοιχείο 1 (στ) ΓΚΠΔ] και την ανάλυση των δεδομένων διανομής των προϊόντων μας καθώς και την παροχή εξατομικευμένων πληροφοριών και προσφορών που σχετίζονται με το προϊόν [άρθρο 6 (1) στοιχείο 1 (στ) ΓΚΠΔ]. Αναφορικά με την παροχή υπηρεσιών, όπως είναι οι υπηρεσίες πωλήσεων και μάρκετινγκ, η διαχείριση συμβάσεων, ο διακανονισμός πληρωμών, ο προγραμματισμός, η φιλοξενία δεδομένων και οι υπηρεσίες ανοικτής τηλεφωνικής γραμμής, μπορούμε να τις αναθέτουμε και να μεταβιβάζουμε δεδομένα σε εξωτερικούς παρόχους υπηρεσιών ή/και θυγατρικές επιχειρήσεις της Bosch. Σε ορισμένες περιπτώσεις, μόνο εφόσον διασφαλίζεται η προσήκουσα προστασία δεδομένων, τα προσωπικά δεδομένα ενδέχεται να μεταβιβάζονται σε αποδέκτες με έδρα εκτός του Ευρωπαϊκού Οικονομικού Χώρου. Περισσότερες πληροφορίες παρέχονται κατόπιν σχετικού αιτήματος. Μπορείτε να επικοινωνήσετε με τον υπεύθυνο προστασίας δεδομένων της εταιρείας μας στην εξής διεύθυνση: Data Protection Officer, Information Security and Privacy (C/ISP), Robert Bosch GmbH, Postfach 30 02 20, 70442 Stuttgart, GERMANIA.

Διατηρείτε ανά πάσα στιγμή το δικαίωμα να αντιταχθείτε στην εκ μέρους μας επεξεργασία των προσωπικών σας δεδομένων, με βάση το άρθρο 6 (1) στοιχείο 1 (στ) ΓΚΠΔ, για λόγους που αφορούν την ειδική κατάσταση σας ή εφόσον τα προσωπικά σας δεδομένα υποβάλλονται σε επεξεργασία για άμεσους εμπορικούς σκοπούς. Για την άσκηση των δικαιωμάτων σας επικοινωνήστε μαζί μας στη διεύθυνση **DPO@bosch.com**. Για περισσότερες πληροφορίες ακολουθήστε τον κωδικό QR.

1) βάσει του παραρτήματος Ι του Κανονισμού (ΕΕ) αρ. 517/2014 του Ευρωπαϊκού Κοινοβουλίου και του Συμβουλίου της 16ης Απριλίου 2014.

Table of contents

1	Explanation of symbols and safety instructions	23
1.1	Explanation of symbols	23
1.2	General safety instructions	24
1.3	Notices regarding these instructions.	24
2	Product Information	25
2.1	Declaration of conformity	25
2.2	Specifications of remote control	25
2.3	Information on refrigerant	26
3	Operation	26
3.1	Indoor unit overview	26
3.2	Remote control overview	26
3.3	Using the remote control	27
3.4	Setting main operating mode	27
3.5	Setting timer	28
3.6	Other functions	28
3.6.1	Setting the swing function	28
3.6.2	Changing over display and alarm buzzer (Mute Mode)	28
3.6.3	Noise reduction (Silent Mode)	28
3.6.4	Restore function	28
3.6.5	Turbo cool/Turbo heat	28
3.6.6	Self-cleaning	28
3.6.7	Frost protection (8 °C Heating)	29
3.6.8	Sleep mode	29
3.6.9	Key lock function	29
3.6.10	Advanced operating functions	29
4	Troubleshooting	30
4.1	Faults with indication (Self diagnosis function)	30
4.2	Faults not indicated	30
5	Maintenance	31
5.1	Replacing the batteries	31
5.2	Cleaning the unit and the remote control	31
5.3	Cleaning the air filter	31
5.4	Decommissioning for longer periods	31
5.5	Manual operation	31
6	Environmental protection and disposal	32
7	Data Protection Notice	32

1 Explanation of symbols and safety instructions

1.1 Explanation of symbols

Warnings

In warnings, signal words at the beginning of a warning are used to indicate the type and seriousness of the ensuing risk if measures for minimising danger are not taken.

The following signal words are defined and can be used in this document:

 **DANGER**

DANGER indicates that severe or life-threatening personal injury will occur.

 **WARNING**

WARNING indicates that severe to life-threatening personal injury may occur.

 **CAUTION**

CAUTION indicates that minor to medium personal injury may occur.

NOTICE

NOTICE indicates that material damage may occur.

Important information



The info symbol indicates important information where there is no risk to people or property.





Symbol	Meaning
	Warning regarding flammable substances: the refrigerant R32 used in this product is a gas with low combustibility and low toxicity (A2L or A2).
	Wear protective gloves during installation and maintenance work.
	Maintenance by a qualified person should be done while following the instructions of the service manual.
	For operation follow the instructions of the user manual.

Table 19









Symbol	Meaning
	For more information, refer to the technical documentation.
	Maintenance by a qualified person should be done while following the instructions of the service manual.
	
	For operation follow the instructions of the user manual.
	Symbol for rated heating capacity
	Symbol for rated cooling capacity
	Symbol for refrigerant circuit with high pressure side (top) and low pressure side (bottom)
	EAC conformity mark for merchandise which is available on the market of the Member States of the Eurasian Economic Union
	Symbol indicates that electrical and electronic appliances must be disposed of separately.

Table 20

1.2 General safety instructions

Notices for the target group

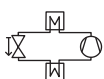
These operating instructions are intended for the operator of the air conditioning system. All system-relevant instructions must be observed. Failure to comply with instructions may result in material damage and personal injury, including danger to life.

- ▶ Read and retain the operating instructions of all system components prior to use.
- ▶ Observe the safety instructions and warnings.

Intended use

The indoor unit is intended for installation inside the building with connection to an outdoor unit and further system components, e.g. controls.

The outdoor unit is intended for installation outside the building with connection to an indoor unit or units and further system components, e.g. controls.

The air conditioning system is intended for commercial/residential use only where temperature deviations from adjusted set points do not lead to damage of living beings or materials. The air conditioning system is not suitable to set and maintain desired absolute humidity levels precisely.

Any other use is considered inappropriate. Any damage that may result from misuse is excluded from liability.

For installation at special locations (underground garage, mechanical rooms, balcony or at any semi-open areas):

- ▶ First refer to the requirements for the installation site in the technical documentation.

General dangers posed by the refrigerant

- ▶ This appliance is filled with refrigerant. If the refrigerant gas gets into contact with fire, it may generate toxic gas.
- ▶ Have the system inspected and serviced regularly by an approved contractor.
- ▶ If there is a possibility that refrigerant has escaped, thoroughly ventilate the room and notify the approved contractor.

Conversion and repairs

If modifications to the air conditioning system are not carried out correctly, this can result in personal injury and/or material damage.

- ▶ Have work carried out only by an approved contractor.
- ▶ Do not make any changes to the outdoor unit, indoor unit or other parts of the air conditioning system.
- ▶ Disconnect the air conditioning system from the power supply before carrying out any maintenance work.

Notices on handling the system

If the air conditioning system is used incorrectly, this could impair your health.

- ▶ Do not stand directly in the airflow for any length of time.
- ▶ Ensure that the room temperature is suitable for all people in the room, including babies, children, elderly, bedridden or disabled people.
- ▶ Never insert objects into the unit, you could injure yourself.

If the unit is handled incorrectly, this can lead to reduced performance and also damage to the unit and personal injury.

- ▶ Do not block the air inlets and outlets of the unit.
- ▶ Shut doors and windows when the unit is in operation.
- ▶ Protect the indoor unit from water ingress.
- ▶ Check the outdoor unit mounting rack periodically for wear and to make sure it is firmly in place.
- ▶ Do not apply any weight to the outdoor unit, e.g. objects or persons.
- ▶ Keep dust, steam and moisture in the installation room of the indoor unit to a minimum.
- ▶ Do not use highly-flammable gases, e.g. from spray cans, in the vicinity of the units.
- ▶ If there appears to be something wrong with the air conditioner (burning smell or faulty cable for example), stop using it immediately and disconnect the power supply.

Safety of electrical devices for domestic use and similar purposes

The following requirements apply in accordance with EN 60335-1 in order to prevent hazards from occurring when using electrical appliances:

“This appliance can be used by children of 8 years and older, as well as by people with reduced physical, sensory or mental capabilities or lacking in experience and knowledge, if they are supervised and have been given instruction in the safe use of the appliance and understand the resulting dangers. Children shall not play with the appliance. Cleaning and user maintenance must not be performed by children without supervision.”

“If the power cable is damaged, it must be replaced by the manufacturer, its customer service department or a similarly qualified person, so that risks are avoided.”

1.3 Notices regarding these instructions

The figures are shown together at the end of these instructions. The text contains references to the figures.

Depending on the model, the products may be different to those shown in these instructions.

2 Product Information

2.1 Declaration of conformity

The design and operating characteristics of this product comply with the European and national requirements.

 The CE marking declares that the product complies with all the applicable EU legislation, which is stipulated by attaching this marking.

The complete text of the Declaration of Conformity is available on the Internet: www.bosch-industrial.com.



The product is manufactured in China.

2.2 Specifications of remote control

Power infeed	2 AAA batteries
Signal range	8 m
Permissible ambient temperature	-5 °C ... 60 °C

Table 21

2.3 Information on refrigerant

This device **contains fluorinated greenhouse gases** as refrigerant. The unit is hermetically sealed. The following information on the refrigerant complies with the requirements of EU Regulation No. 517/2014 on fluorinated greenhouse gases.



Notice for the user: If your installer adds refrigerant, he enters the added fill volume and the total amount of the refrigerant in the following table.

Product type	Rated cooling output [kW]	Rated heating output [kW]	Refrigerant Type	Global Warming Potential (GWP) [kgCO ₂ eq.]	CO ₂ equivalent of initial charge	Initial charge volume [kg]	Additional fill volume [kg]	Total charge volume during commissioning [kg]
CL2000 26 E	2.64	2.93	R32	675	0.37	0.55	(Pipe length-5) *0.012	
CL2000 35 E	3.52	3.81	R32	675	0.37	0.55	(Pipe length-5) *0.012	
CL2000 53 E	5.28	5.57	R32	675	0.73	1.08	(Pipe length-5) *0.012	
CL2000 70 E	7.03	7.33	R32	675	0.96	1.42	(Pipe length-5) *0.024	

Table 22 F-Gas

3 Operation

3.1 Indoor unit overview

Key to figure 1:

- [1] Top panel
- [2] Space for small filter (optional)
- [3] Air filter
- [4] Back of the display
- [5] Button for manual operation
- [6] Airflow panel

Indoor unit display

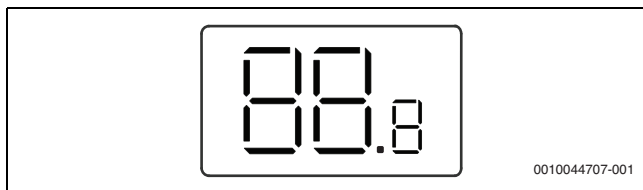

Symbol	Explanation
Number	Temperature display
ON	Displayed with some functions, if these are switched on. Indicates that the ON timer is active when the indoor unit is switched off.
OF	Displayed with some functions, if these are switched off.
dF	Automatic defrosting active
FP	Frost protection active: the indoor unit keeps the room temperature at a minimum of 8 °C.
CL	The self-cleaning function is active
Ex, Px, Fx	Fault code ("x" stands for any digit).

Table 23 Symbols in the display

3.2 Remote control overview

Keys on remote control

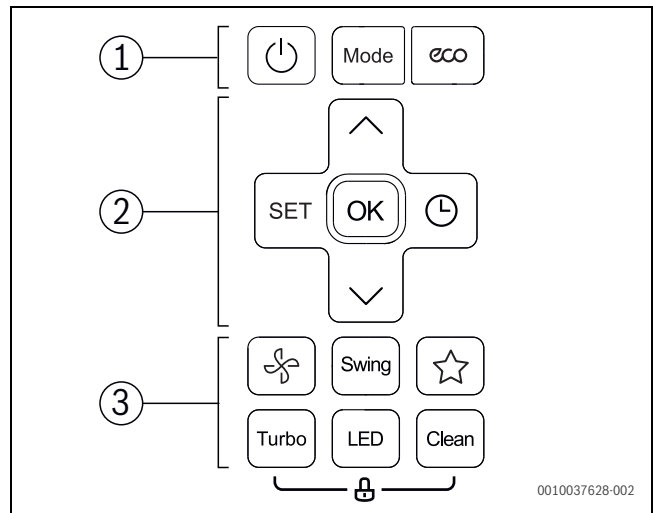

Pos.	Key	Function
1		Switch on/off.
	Mode	Set operating mode.
	<i>eco</i>	ECO function
2	SET	Select advanced operating functions.
	OK	Confirm choice.
		Set timer.
		Increase temperature.
		Reduce temperature.
		Lock remote control.

Pos.	Key	Function
3		Fan step
	Swing	Set swing function.
		Restore function: restore previous setting.
	Turbo	Turbo cool/Turbo heat
	LED	Switch off display of indoor unit and alarm buzzer (Mute Mode).
	Clean	Self-cleaning

Table 24 Keys on remote control

Display of remote control

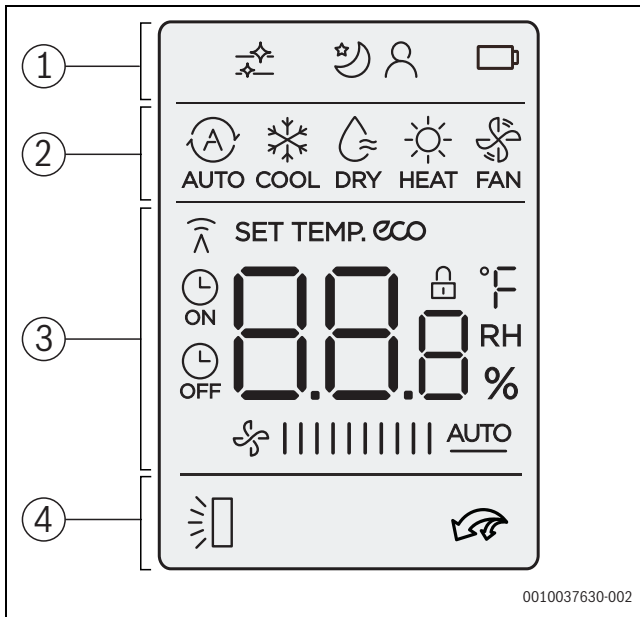

0010037630-002

Pos.	Symbol	Explanation
1		Infographic: self-cleaning is active.
		Operating function: Sleep mode is active.
		Operating function: Follow Me function is active (Follow Me); temperature measurement at the remote control.
		Infographic: battery status
2		Operating mode: automatic mode
		Operating mode: cooling mode
		Operating mode: dehumidification mode
		Operating mode: heating mode
		Operating mode: Fan Mode
3		Value display: shows the set temperature, fan speed or (when timer is activated) the timer setting as standard.
		Infographic: transmission indicator; lights up when the remote control sends a signal to the indoor unit.
	eco	Infographic: energy saving function active.
		Infographic: ON/OFF timer active.
		Value display: shows the current fan speed. There are several output stages (bars) and the AUTO setting for automatic control
	4	
		Infographic: Turbo cool/Turbo heat is active.

Table 25 Symbols in the display

3.3 Using the remote control

The signal range is 8 m. If objects are in the way or certain fluorescent lamps are used in the same room this can affect transmission of the signal.

- ▶ Point the remote control towards the signal receiver window of the device and press the desired key.
The device emits a beep when it receives a signal.

NOTICE

The remote control may be permanently prevented from working correctly.

- ▶ Do not expose the remote control to direct sunlight.
- ▶ Do not leave the remote control near a heating appliance.
- ▶ Protect the remote control from moisture and impacts.

3.4 Setting main operating mode

Turn unit on/off

- ▶ Press the key to switch the device on or off:
The device starts in the set operating mode.

Settings can also be made when the device is switched off. The device saves the settings, and also retains them in the event of a power failure.

Automatic mode

In automatic mode, the device automatically switches between heating and cooling mode to maintain the desired temperature.

- ▶ Press the **Mode** key repeatedly until appears on the display.
- ▶ Select the required temperature with the and keys.



The fan speed cannot be adjusted in automatic mode.

Cooling mode

- ▶ Press the **Mode** key repeatedly until appears on the display.
- ▶ Press the key until the required air speed is reached.
- ▶ Select the required temperature with the and keys.

Fan (Only) Mode

- ▶ Press the **Mode** key repeatedly until appears on the display.
- ▶ Press the key until the required fan speed is reached. **AUTO** can be selected to enable automatic control.



The temperature cannot be adjusted or displayed in Fan Mode.



Dehumidification mode

- ▶ Press the **Mode** key repeatedly until appears on the display.
- ▶ Set the required temperature with the and keys.



The fan speed cannot be adjusted in dehumidification mode.

Heat mode

- ▶ Press and hold the **Mode** key until  appears on the display.
- ▶ Set the required temperature with the **^** and **v** keys.
- ▶ Press the  key until the required air speed is reached.





If the outside temperature is very low, the heating capacity of the air conditioning system may not be sufficient. We recommend connecting additional heat sources.



3.5 Setting timer

ON and OFF timers can be set to between 0 and 24 hours, in 30-minute increments for the first 10 hours, then in 1-hour increments. If 0 hours is set, the timer is cancelled.

Setting the on timer

- ▶ Press the  key until the  symbol appears.
- ▶ Press the **^** or **v** key to set the desired time.
The setting is applied shortly afterwards.

Setting the off timer

- ▶ Press the  key until the  symbol appears.
- ▶ Press the **^** or **v** key to set the desired time.
The setting is applied shortly afterwards.

Cancelling timer

- ▶ Press the  key to select the corresponding timer.
- ▶ Set 0.0 hours.
The timer is cancelled after a short time.

Combining timers

The two timers can be set at the same time. Either timer can be programmed to activate prior to the other

- ▶ Set the on timer and off timer.
The settings will be automatically combined.

Current time	13:00 o'clock
Setting of ON timer	4.0 h
Setting of OFF timer	8.5 h
Switch-on time	17:00 o'clock
Switch-off time	21:30 o'clock

Table 26 Example



You can not program the on timer and off timer to operate the unit at different temperatures or with other settings.

3.6 Other functions

3.6.1 Setting the swing function

NOTICE

If the louvre remains at the lowest position during cooling mode for an extended period, condensate may be discharged. Adjusting the louvres vertically by hand may cause faults.

- ▶ Only use the remote control to adjust the louvres vertically.

Swinging horizontally (left/right)

The horizontal position must be set by hand.

- ▶ Switch off the indoor unit and disconnect the power supply.
- ▶ Flip down the air baffle (→ Fig. 2).
- ▶ Swivel the louvres horizontally by hand into the required position.
- ▶ Put the air baffle back in the original position.

Automatic vertical Swing mode (up/down)

- ▶ Press the **Swing** key for longer than 2 seconds to activate the automatic vertical Swing mode.
The remote control displays the symbol .
- ▶ To cancel the automatic vertical Swing mode: press the **Swing** key again.

Cleaning position

To make cleaning easier, the louvre can be brought into a special position (depending on product type).

- ▶ Press the **Mode** and **Swing** keys simultaneously for one second when the device is switched off.
- ▶ To exit the cleaning position: press and hold both keys again.

3.6.2 Changing over display and alarm buzzer (Mute Mode)

- ▶ To switch on or off the display at the indoor unit and the alarm buzzer: press **LED** key.
- ▶ To display the current room temperature, press the **LED** key and hold for 5 seconds.
- ▶ To display the set temperature: press and hold the **LED** key for another 5 seconds.

3.6.3 Noise reduction (Silent Mode)

This function reduces the noises emitted by the indoor and outdoor unit when it is in operation. This is particularly advantageous at night, if you need to show consideration for your neighbours.

- ▶ During operation, press the  key for 2 seconds.

Exiting the function:

- ▶ Press the  key again for 2 seconds.

-or-



- ▶ Press the  key, **Mode** key, **Turbo** key or **Clean** key.



When the outdoor unit is in quiet mode, it may not be possible to achieve the required cooling/heating capacity because the compressor operates at a low frequency.

3.6.4 Restore function

The indoor unit notes the current and previous setting, for e.g. operation mode, temperature and fan speed. The restore function can switch between the previous and current setting.

- ▶ Press the  key to switch to the previous setting.
- ▶ Hold the  key pressed for longer than two seconds to switch to the current setting.

3.6.5 Turbo cool/Turbo heat

When Turbo cool/Turbo heat is active, the indoor unit operates at maximum power to heat or cool the room quickly.

- ▶ Turbo cool: switch on Cooling mode and press the **Turbo** key.
- ▶ Turbo heat: switch on heating mode and press the **Turbo** key.

Exiting the function:

- ▶ Press the **Turbo** key again.

3.6.6 Self-cleaning

The device has a self-cleaning function for the evaporator. The self-cleaning freezes dust, mould and grease. Everything is then quickly defrosted and dried with hot air.

- ▶ To activate the self-cleaning: press the **Clean** key.
CL appears on the display of the indoor unit when self-cleaning is in progress. Self-cleaning ends automatically after 20 to 45 minutes.

3.6.7 Frost protection (8 °C Heating)

The frost protection can be activated to keep the room temperature at a minimum of 8 °C.

- ▶ In heating mode, press the **▼** key 2x within 1 second.
The unit remains off until the temperature falls below 8 °C.

Exiting the function:

- ▶ Press the **⏻** key, **Mode** key, **Turbo** key or **Clean** key.

3.6.8 Sleep mode

The purpose of this function is to save energy during idle times. After an hour, the device heats or cools less intensely. To do this, the set temperature is changed by 1 °C. After two hours, the set temperature changes by a further 1 °C. Then it remains at the new temperature.

- ▶ Press the **Set** key and **▲** or **▼** keys to select the function.



The function is not available in dehumidification mode and Fan Mode.

3.6.9 Key lock function

The keys of the remote control can be locked with the keylock.

- ▶ To switch the keylock on/off: press the **Clean** and **Turbo** keys simultaneously for 5 seconds.
The symbol  appears in the display when the keylock is active.

3.6.10 Advanced operating functions

- ▶ Press the **Set** key.
- ▶ Press the **Set** key or **▲**, **▼** keys to select the function.
 -  = Follow Me function
- ▶ Confirm selection with the **OK** key.

Exiting the function:

- ▶ Repeat the above steps.

Follow me function (Follow Me)

The function activates the remote control at the current location in order to measure the temperature at 3-- minute - intervals. The indoor unit is now controlled with reference to these measurements.



The Follow Me function is only available in cooling mode, heating mode and automatic mode.

4 Troubleshooting

4.1 Faults with indication (Self diagnosis function)

If a fault occurs during operation, the LEDs flash for an extended period or an error code is displayed (e.g. EH 02).

4.2 Faults not indicated

If faults occur during operation that cannot be eliminated:

- ▶ Call customer service about the fault, providing details of the device.

If a fault is present for more than 10 minutes:

- ▶ Briefly disconnect the power supply and switch the indoor unit back on.

If a fault persists:

- ▶ Call customer service and provide the fault code and details of the appliance.

Fault	Possible cause
The output of the indoor unit is too low.	Temperature is set too high or too low.
	Air filter is soiled and must be cleaned.
	Unfavourable ambient conditions for the indoor unit, e.g. the ventilation openings of the devices are obstructed, doors/windows in the room are open or the room contains powerful heat sources.
	Low-noise operation is activated and prevents the full output from being used.
Indoor unit does not switch on.	The indoor unit has a safety mechanism to prevent overloading. It may take 3 minutes, until the indoor unit can be restarted.
	The batteries of the remote control are empty.
	The timer is switched on.
Operating mode changes from Cooling or Heating to Fan Mode.	The indoor unit changes operating mode to prevent the formation of frost.
	The set temperature is reached provisionally.
A white mist is coming from the indoor unit.	In humid regions, white mist may appear if there is a significant temperature difference between the indoor air and air-conditioned air.
White mist is emerging from the indoor unit and outdoor unit.	If heating mode is activated directly after automatic defrosting, this can generate white mist due to the higher level of humidity.
There is noise coming from the indoor unit and outdoor unit.	A swooshing noise may be heard inside the indoor unit if the position of the airflow grille is set back.
	A quiet hissing noise is normal during operation. This is caused by the flow of refrigerant.
	Creaks and squeaks may be heard, as the metal and plastic parts of the device expand or contract during heating/cooling.
	The outdoor unit also emits a range of other noises during operation which is normal.
Dust is being discharged from the indoor unit or outdoor unit.	Dust may accumulate in the devices if they are shut down for an extended period and not covered.
Unpleasant odour during operation.	Unpleasant odours in the air may enter the devices and spread.
	There may be mould on the air filter and it must therefore be cleaned.
The fan of the outdoor unit is not running continuously.	Variable fan control is used to ensure optimum operation.
Operation is irregular or unpredictable or the indoor unit is not responding.	The indoor unit may be affected by interference from mobile radio masts or external signal amplifiers. ▶ Briefly disconnect the indoor unit from the power supply then restart it.
Air flap or louvres do not run correctly.	Air flap or louvres have been adjusted manually or have not been correctly installed.
	▶ Switch off the indoor unit and check whether the components are engaged correctly.
	▶ Power on the IDU.

Table 27

5 Maintenance



CAUTION

Danger due to electric shock or moving parts

- ▶ Disconnect the power supply before carrying out any maintenance work.
- ▶ Have any maintenance steps that are not listed here carried out by an approved installer.

5.1 Replacing the batteries

You require 2 size AAA batteries. Using rechargeable batteries is not recommended.

- ▶ Remove the battery cover (→ Fig. 3).
- ▶ Insert new batteries, ensuring correct polarity.
- ▶ Reinstall the cover.

5.2 Cleaning the unit and the remote control

NOTICE

Damage to unit due to incorrect cleaning!

- ▶ Do not directly splash or pour water onto them.
- ▶ Do not use hot water, thinner, abrasive powders or strong solvents.
- ▶ Clean indoor unit and remote control by wiping them with a soft cloth.
- ▶ Only have the outdoor unit cleaned by an approved contractor.

5.3 Cleaning the air filter

NOTICE

The air filter may deform in direct sunlight.

- ▶ Do not expose the air filter to direct sunlight.

Clean the air filter every 2 weeks, and also before and after decommissioning for longer periods.

- ▶ Switch off the indoor unit.
- ▶ Fold the top cover of the indoor unit up.
- ▶ Push the air filter up and pull it out (→ Fig. 4).
- ▶ Take out the small air filters, if installed (→ Fig. 1, [2]).
- ▶ Clean the small air filters with a handheld vacuum cleaner.
- ▶ Wash the large air filter with warm water and a mild cleaning agent and dry in the shade.
- ▶ Reattach the small air filter and the large air filter.

5.4 Decommissioning for longer periods

Before decommissioning for longer periods:

- ▶ Clean the air filter.
- ▶ Activate the self-cleaning of the indoor unit using the **Clean** button.
- ▶ After self-cleaning, switch on the fan mode until the indoor unit is dry.
- ▶ Turn off indoor unit and disconnect power supply.
- ▶ Take batteries out of the remote control.
- ▶ Protect the devices from dust.

5.5 Manual operation

NOTICE

Damage to units due to incorrect operation

Use of manual operation on a continuous basis is not envisaged.

- ▶ This must only be used for testing purposes or in emergencies.
- ▶ Only use for a short time.
- ▶ Switch off the indoor unit.
- ▶ Fold the top cover of the indoor unit up.
- ▶ Press the key for the manual cooling mode by inserting a thin object:
 - Press once: unit is forced into automatic mode.
 - Press twice: unit is forced into cooling mode.
 - Press three times: indoor unit is switched off.
- ▶ Use remote control to restore normal mode.

6 Environmental protection and disposal

Environmental protection is a fundamental corporate strategy of the Bosch Group.

The quality of our products, their economy and environmental safety are all of equal importance to us and all environmental protection legislation and regulations are strictly observed.

We use the best possible technology and materials for protecting the environment taking account of economic considerations.

Packaging

Where packaging is concerned, we participate in country-specific recycling processes that ensure optimum recycling.

All of our packaging materials are environmentally compatible and can be recycled.

Used appliances

Used appliances contain valuable materials that can be recycled.

The various assemblies can be easily dismantled. Synthetic materials are marked accordingly. Assemblies can therefore be sorted by composition and passed on for recycling or disposal.

Old electrical and electronic appliances



This symbol means that the product must not be disposed of with other waste, and instead must be taken to the waste collection points for treatment, collection, recycling and disposal.

The symbol is valid in countries where waste electrical and electronic equipment regulations apply, e.g. "(UK) Waste Electrical and Electronic Equipment Regulations 2013 (as amended)". These regulations define the framework for the return and recycling of old electronic appliances that apply in each country.

As electronic devices may contain hazardous substances, it needs to be recycled responsibly in order to minimize any potential harm to the environment and human health. Furthermore, recycling of electronic scrap helps preserve natural resources.

For additional information on the environmentally compatible disposal of old electrical and electronic appliances, please contact the relevant local authorities, your household waste disposal service or the retailer where you purchased the product.

You can find more information here:

www.weee.bosch-thermotechnology.com/

Batteries

Batteries must not be disposed together with your household waste.

Used batteries must be disposed of in local collection systems.

Refrigerant R32



The appliance contains fluorinated gas R32 (global warming potential 675¹⁾) mild combustibility and low toxicity (A2L or A2).

Contained quantity is indicated on the equipment outdoor unit name label.

Refrigerant is hazardous to the environment and must be collected and disposed of separately.

7 Data Protection Notice



We, **Bosch Thermotechnology Ltd., Cotswold Way, Warndon, Worcester WR4 9SW, United Kingdom**

process product and installation information, technical and connection data, communication data, product registration and client history data to provide product functionality (art. 6 (1) sentence 1 (b) GDPR

/ UK GDPR), to fulfil our duty of product surveillance and for product safety and security reasons (art. 6 (1) sentence 1 (f) GDPR / UK GDPR), to safeguard our rights in connection with warranty and product registration questions (art. 6 (1) sentence 1 (f) GDPR / UK GDPR) and to analyze the distribution of our products and to provide individualized information and offers related to the product (art. 6 (1) sentence 1 (f) GDPR / UK GDPR). To provide services such as sales and marketing services, contract management, payment handling, programming, data hosting and hotline services we can commission and transfer data to external service providers and/or Bosch affiliated enterprises. In some cases, but only if appropriate data protection is ensured, personal data might be transferred to recipients located outside of the European Economic Area and the United Kingdom. Further information are provided on request. You can contact our Data Protection Officer under: Data Protection Officer, Information Security and Privacy (C/ISP), Robert Bosch GmbH, Postfach 30 02 20, 70442 Stuttgart, GERMANY.

You have the right to object, on grounds relating to your particular situation or where personal data are processed for direct marketing purposes, at any time to processing of your personal data which is based on art. 6 (1) sentence 1 (f) GDPR / UK GDPR. To exercise your rights, please contact us via privacy.ttgb@bosch.com To find further information, please follow the QR-Code.

1) Based on ANNEX I of REGULATION (EU) No 517/2014 of the European Parliament and of the Council of 16 April 2014.

Índice

1	Explicación de los símbolos e indicaciones de seguridad	33
1.1	Explicación de los símbolos	33
1.2	Indicaciones generales de seguridad	34
1.3	Indicaciones sobre estas instrucciones	35
2	Datos sobre el producto	35
2.1	Declaración de conformidad	35
2.2	Datos técnicos del mando a distancia	35
2.3	Indicaciones acerca del medio refrigerante	36
3	Funcionamiento	36
3.1	Vista general unidad interior	36
3.2	Vista general mando a distancia	36
3.3	Uso del mando a distancia	37
3.4	Ajustar el tipo de funcionamiento principal	37
3.5	Ajustar la temporización	38
3.6	Otras funciones	38
3.6.1	Ajustar la salida de aire	38
3.6.2	Cambiar la pantalla y el zumbador de alarma (Mute Mode)	38
3.6.3	Reducción sonora (Silent Mode)	38
3.6.4	Función de abreviaciones	39
3.6.5	Frío rápido/calor rápido	39
3.6.6	Autolimpieza	39
3.6.7	Protección antiheladas (8 °C Heating)	39
3.6.8	Modo descanso	39
3.6.9	Bloqueo teclas	39
3.6.10	Funciones operativas ampliadas	39
4	Eliminación de fallos	40
4.1	Errores con indicaciones (Self diagnosis function)	40
4.2	Averías sin indicación	40
5	Mantenimiento	41
5.1	Cambiar las baterías	41
5.2	Limpieza del aparato y del mando a distancia	41
5.3	Limpiar filtro de aire	41
5.4	Puesta fuera de servicio mayor	41
5.5	Funcionamiento manual	41
6	Protección del medio ambiente y eliminación de residuos	41
7	Aviso de protección de datos	42

1 Explicación de los símbolos e indicaciones de seguridad

1.1 Explicación de los símbolos

Advertencias

En las advertencias, las palabras de señalización indican el tipo y la gravedad de las consecuencias que conlleva la inobservancia de las medidas de seguridad indicadas para evitar riesgos.

Las siguientes palabras de señalización están definidas y pueden utilizarse en el presente documento:

 **PELIGRO**
PELIGRO significa que pueden haber daños personales graves.





 **ADVERTENCIA**
ADVERTENCIA advierte sobre la posibilidad de que se produzcan daños personales de graves a mortales.

 **ATENCIÓN**
ATENCIÓN indica que pueden producirse daños personales de leves a moderados.

AVISO
AVISO significa que puede haber daños materiales.

Información importante

 La información importante que no conlleve riesgos personales o materiales se indicará con el símbolo que se muestra a continuación.

Símbolo	Significado
	Advertencia por materiales inflamables: El refrigerante R32 en este producto es un gas con reducida combustibilidad y toxicidad (A2L o A2).
	Usar guantes de protección durante los trabajos de instalación y de mantenimiento.
	El mantenimiento debe ser realizado por una persona cualificada, bajo consideración de las indicaciones en las instrucciones de mantenimiento.
	Tener en cuenta las indicaciones presentadas en el manual de usuario.

Tab. 28

Símbolo	Significado
	Informaciones adicionales constan en la documentación técnica
	El mantenimiento debe ser realizado por una persona cualificada, bajo consideración de las indicaciones en las instrucciones de mantenimiento.
	
	Tener en cuenta las indicaciones presentadas en el manual de usuario.
	Símbolo potencia nominal de calefacción
	Símbolo potencia nominal de refrigeración
	Símbolo circuito de refrigerante con lado de alta presión (arriba) y baja presión (abajo)
	Sello de conformidad EAC para productos en el mercado de los países miembros de la Unión Económica Euroasiática
	El símbolo indica una colección separada de aparatos eléctricos y electrónicos.

Tab. 29

1.2 Indicaciones generales de seguridad

Avisos para el grupo objetivo

Este manual de servicio está dirigido al usuario de la instalación de aire acondicionado. Cumplir con las indicaciones de todos los manuales relevantes para las instalaciones. La inobservancia puede ocasionar daños materiales y/o lesiones a las personas, incluso peligro de muerte.

- ▶ Leer y guardar los manuales de servicio adjuntos de todos los componentes del aparato.
- ▶ Tener en cuenta las advertencias e indicaciones de seguridad.

Uso previsto

La unidad interior ha sido diseñada para la instalación dentro de un edificio con conexión a una unidad exterior y a otros componentes del sistema, p. ej. regulaciones.

La unidad exterior ha sido diseñada para la instalación fuera de un edificio con conexión a una o a varias unidades interiores y a otros componentes del sistema, p. ej. regulaciones.

La instalación de aire acondicionado está solo prevista para el uso comercial/privado cuando las diferencias de temperatura respecto a los puntos consigna ajustados no provoque daños personales o materiales. La instalación de aire acondicionado no es adecuada para ajustar exactamente y mantener la humedad absoluta deseada.

Cualquier otro uso se considera inapropiado. La empresa no asume ninguna responsabilidad por los daños causados por el uso inapropiado.

Para instalar en lugares especiales (garaje subterráneo, salas de servicio técnico, balcón o áreas semicubiertas):

- ▶ Tener en cuenta primero los requerimientos al lugar de instalación, descritos en la documentación técnica.

Peligros generales por el refrigerante

- ▶ Este aparato ha sido llenado con el refrigerante. Una fuga del refrigerante puede generar gases venenosos al tener contacto con fuego.
- ▶ Encargar a un servicio especializado la inspección y el mantenimiento periódico de la instalación.
- ▶ En caso de haber alguna sospecha de una fuga de refrigerante, ventilar bien la habitación y contactar al servicio técnico autorizado.

Reformas y reparaciones

Las modificaciones inadecuadas en la instalación de aire acondicionado pueden causar daños personales y/o materiales.

- ▶ Permitir realizar trabajos únicamente a una empresa autorizada.
- ▶ No realizar modificaciones en la unidad exterior, interior o en otros componentes de la instalación de aire acondicionado.
- ▶ Antes de empezar con los trabajos de mantenimiento, desconectar la instalación de aire acondicionado de la alimentación eléctrica.

Indicaciones acerca del manejo de la instalación

El uso erróneo de la instalación de aire acondicionado puede tener consecuencias en su salud.

- ▶ No exponer el cuerpo directamente a un chorro de aire durante un tiempo elevado.
- ▶ Asegurarse que la temperatura ambiente sea la adecuada para las personas que se encuentren en la habitación, especialmente para bebés, niños, ancianos, enfermos o discapacitados.
- ▶ No introducir objetos al aparato; pueden causar lesiones.

El manejo erróneo del aparato puede conllevar la reducción de la potencia, incluyendo daños materiales y personales.

- ▶ No bloquear las entradas y salidas de aire de los aparatos.
- ▶ Cerrar las puertas y ventanas durante el funcionamiento.
- ▶ Proteger la unidad interior contra el ingreso de agua.
- ▶ Comprobar el desgaste y el asiento fijo del bastidor de montaje de la unidad exterior.
- ▶ No ejercer peso en la unidad exterior, p. ej. mediante objetos o personas.
- ▶ Mantener el polvo, los vapores y la humedad en la sala de instalación de la unidad interior en un nivel mínimo.
- ▶ No utilizar gases de fácil combustión en la cercanía de los aparatos, p. ej. aerosoles.
- ▶ En caso de haber alguna situación sospechosa (p. ej. olor a quemado, cable defectuoso), detener inmediatamente el funcionamiento y desconectar de la alimentación eléctrica.

Seguridad de aparatos eléctricos para el uso doméstico y fines similares

Para evitar peligros en aparatos eléctricos son válidas las siguientes normas, según EN 60335-1:

“Este aparato puede ser utilizado por niños a partir de 8 años y por personas con capacidades físicas, sensoriales o mentales mermadas o que carezcan de experiencia y conocimiento, siempre y cuando estén bajo la supervisión de otra persona o hayan sido instruidas sobre el manejo seguro del aparato y comprendan los peligros que de él pueden derivarse. Los niños no deben jugar con el aparato. Los niños sin supervisión no deben llevar a cabo la limpieza ni el mantenimiento de usuario.”

“Si el cable de conexión a red sufre daños, tendrá que ser sustituido por el fabricante, su servicio técnico u otra persona igualmente cualificada para evitar peligros.”

1.3 Indicaciones sobre estas instrucciones

Imágenes constan conjuntamente al final de este manual. El texto contiene referencias a las imágenes.

Dependiendo del modelo, los productos pueden diferir de la visualización en este manual.

2 Datos sobre el producto

2.1 Declaración de conformidad

La construcción y el funcionamiento de este producto cumplen con las directivas europeas y nacionales.

 Con la identificación CE se declara la conformidad del producto con todas las directivas legales aplicables en la UE que prevén la colocación de esta identificación.

El texto completo de la declaración de conformidad está disponible en internet: www.bosch-homecomfort.es.



El producto ha sido fabricado en China.

2.2 Datos técnicos del mando a distancia

Fuente de alimentación	2 AAA Baterías
Distancia de señal	8 m
Temperatura ambiente permitida	-5 °C ... 60 °C

Tab. 30

2.3 Indicaciones acerca del medio refrigerante

Este aparato **contiene gases de invernadero fluorados** como medio refrigerante. La unidad está herméticamente sellada. Las siguientes indicaciones acerca del refrigerante corresponden a los requerimientos de la directiva 517/2014 acerca de gases fluorados de invernadero.



Indicación para el usuario: en caso de que el instalador rellena medio refrigerante, añada la cantidad adicional de llenado así como la cantidad total del medio refrigerante en la siguiente lista.

Tipo de producto	Potencia nominal Frío [kW]	Potencia nominal Calor [kW]	Tipo de medio refrigerante	Potencial de invernadero (GWP) [kgCO ₂ eq.]	Equivalente Co ₂ de la cantidad de llenado original	Cantidad de llenado original [kg]	Cantidad de llenado adicional [kg]	Cantidad total de llenado durante la puesta en marcha [kg]
CL2000 26 E	2,64	2,93	R32	675	0,37	0,55	(Longitud de tubo-5) *0,012	
CL2000 35 E	3,52	3,81	R32	675	0,37	0,55	(Longitud de tubo-5) *0,012	
CL2000 53 E	5,28	5,57	R32	675	0,73	1,08	(Longitud de tubo-5) *0,012	
CL2000 70 E	7,03	7,33	R32	675	0,96	1,42	(Longitud de tubo-5) *0,024	

Tab. 31 Gas F

3 Funcionamiento

3.1 Vista general unidad interior

Leyenda de la fig. 1:

- [1] Cubierta superior
- [2] Espacio para filtro pequeño (opcional)
- [3] Filtro de aire
- [4] Lado posterior de la pantalla
- [5] Tecla para el funcionamiento manual
- [6] Chapa-guía de aire

Pantalla de la unidad interior

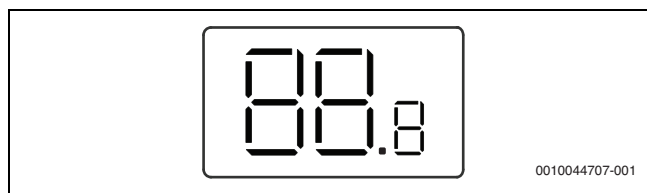

Símbolo	Descripción
Número	Indicación de temperatura
	En caso de algunas funciones, se indica cuando se las conecta. Si la unidad interior está desconectada, indica que la temporización de conexión está activada.
OF	En caso de algunas funciones, se indica cuando se las desconecta.
dF	Desescarche automático activo
FP	Protección antiheladas activa: La unidad interior mantiene la temperatura ambiente a mín. 8 °C.
CL	La función de autolimpieza está activa
Ex, Px, Fx	Código de averías ("x" indica un número aleatorio).

Tab. 32 Símbolos de la pantalla

3.2 Vista general mando a distancia

Teclas del mando a distancia

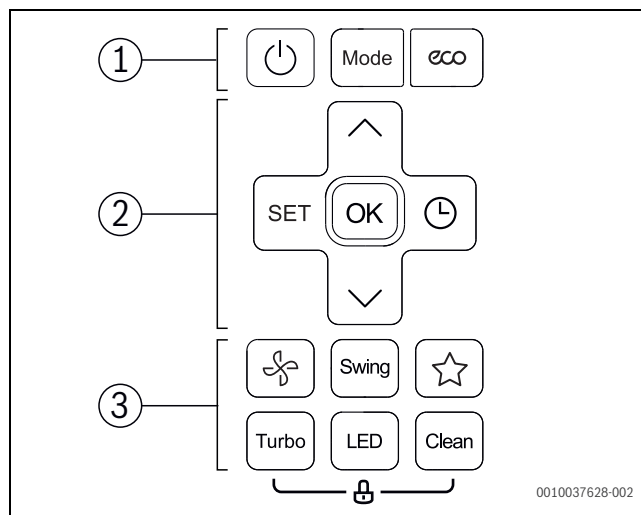

Pos.	Pulsar nuevamente la tecla	Función
1		Encender/apagar.
	Modo	Ajustar el tipo de funcionamiento.
	eco	Función ECO
2	SET	Elegir funciones operativas ampliadas.
	OK	Confirmar la selección.
		Ajustar la temporización.
	^	Incrementar la temperatura.
	v	Reducir la temperatura.

Pos.	Pulsar nuevamente la tecla	Función
3		Velocidad ventilador
	Swing	Ajustar la función de oscilación.
		Función de abreviaciones: Restablecer la configuración actual.
	Turbo	Frío rápido/calor rápido
	LED	Desconectar la pantalla y el zumbador de alarma de la unidad interior (Mute Mode).
	Clean	Autolimpieza

Tab. 33 Teclas del mando a distancia

Indicación del mando a distancia

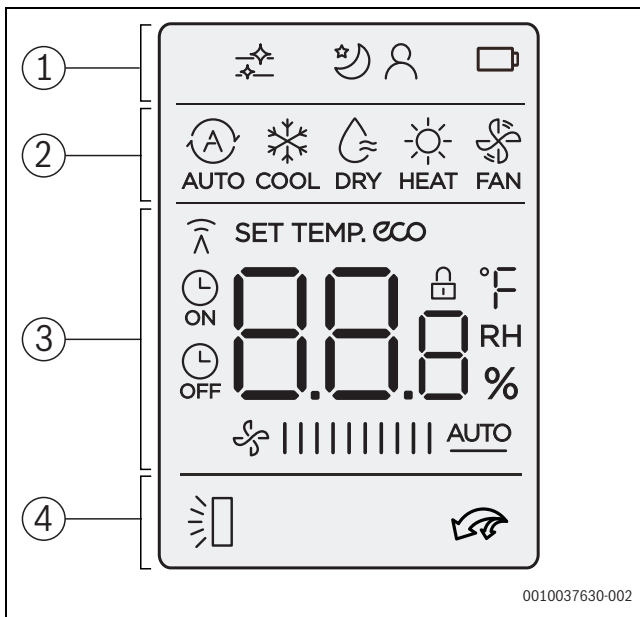

0010037630-002

Pos.	Símbolo	Explicación
1		Gráfico informativo: la autolimpieza está activa.
		Funcionamiento: el modo descanso está activo.
		Funcionamiento: la función "Follow Me" está activa (Follow Me); medición de temperatura en el mando a distancia.
		Gráfico informativo: estado de batería
2		Tipo de funcionamiento: modo automático
		Tipo de funcionamiento: modo frío
		Modo de funcionamiento: modo de deshumectación
		Funcionamiento: Modo de calefacción
		Tipo de funcionamiento: modo ventilación

Pos.	Símbolo	Explicación
3		Indicación de valor: indica la temperatura consigna de serie, el nivel del ventilador o la configuración del temporizador (con temporizador activado).
		Gráfico informativo: Indicación de transmisión, reduce si el mando a distancia emite una señal a la unidad interior.
	eco	Gráfico informativo: Función de ahorro de energía activo.
		Gráfico informativo: Temporización ON/OFF está activa.
		Indicación de valores: indica la velocidad actual del ventilador. Existen diferentes niveles (barras) y la configuración AUTO para la regulación automática
4		Gráfico informativo: la función de giro vertical automática está activa. (arriba/abajo).
		Gráfico informativo: Frío rápido/calor rápido está activo.

Tab. 34 Símbolos de la pantalla

3.3 Uso del mando a distancia

El alcance de la señal es de 8 m: cualquier obstáculo o uso de ciertas lámparas fluorescentes en la misma habitación pueden influir en la transmisión de la señal.

- ▶ Dirigir el mando a distancia hacia la ventana receptora de señales del aparato y pulsar la tecla deseada. El aparato emite una confirmación acústica cuando recibe la señal.

AVISO

El funcionamiento correcto del mando a distancia puede ser influenciado de manera permanente.

- ▶ No exponer el mando a distancia directamente a la luz solar.
- ▶ No dejar el mando a distancia cerca de una calefacción.
- ▶ Proteger el mando a distancia contra la humedad y contra impactos.

3.4 Ajustar el tipo de funcionamiento principal

Conectar/desconectar el aparato

- ▶ Pulsar la tecla para conectar o desconectar el aparato. El aparato arranca en el modo funcionamiento configurado.

También en estado desconectado se pueden realizar configuraciones. El aparato guarda las configuraciones, aun en caso de un corte de corriente.

Fcmt. automático

En el modo automático, el aparato cambia automáticamente entre modo calor y modo frío, para mantener la temperatura deseada.

- ▶ Pulsar la tecla **Modo** hasta que se visualice en la pantalla.
- ▶ Ajustar la temperatura deseada con las teclas .



En el modo automático no se puede ajustar el nivel de ventilador.

Modo frío

- ▶ Pulsar la tecla **Modo** hasta que se visualice en la pantalla.
- ▶ Pulsar la tecla hasta haber alcanzado la velocidad deseada del ventilador.
- ▶ Ajustar la temperatura deseada con las teclas .

Modo ventilación

- ▶ Pulsar la tecla **Modo** hasta que se visualice en la pantalla.
- ▶ Pulsar la tecla hasta haber alcanzado el nivel deseado del ventilador. Para la regulación automática se puede seleccionar **AUTO**.

i
En el modo ventilación no se puede ajustar o visualizar la temperatura.

Modo de deshumectación

- ▶ Pulsar la tecla **Modo** hasta que se visualice en la pantalla.
- ▶ Ajustar la temperatura deseada con las teclas **^** y **v**.

i
En el modo de deshumectación no se puede ajustar el nivel del ventilador.

Modo calor

- ▶ Pulsar la tecla **Modo** hasta que se visualice en la pantalla.
- ▶ Ajustar la temperatura deseada con las teclas **^** y **v**.
- ▶ Pulsar la tecla hasta haber alcanzado la velocidad deseada del ventilador.

i
En caso de temperaturas exteriores muy bajas, puede darse el caso de que la capacidad calefactora de la instalación de acondicionamiento de aire no sea suficiente. Recomendamos añadir generadores adicionales de calor.

3.5 Ajustar la temporización

Temporización ON/OFF pueden ser configuradas de 0 a 24 horas; para las primeras 10 horas con pasos de 30 minutos, a continuación con pasos de 1 hora. Al configurar 0 horas, la temporización se desconecta.

Configurar la temporización ON

- ▶ Pulsar la tecla hasta que se visualice el símbolo .
- ▶ Pulsar la tecla **^** o **v** para configurar el tiempo deseado. Después de cierto tiempo se adopta la configuración.

Configurar la temporización OFF

- ▶ Pulsar la tecla hasta que se visualice el símbolo .
- ▶ Pulsar la tecla **^** o **v** para configurar el tiempo deseado. Después de cierto tiempo se adopta la configuración.

Cancelar la temporización

- ▶ Seleccionar la temporización respectiva con la tecla .
- ▶ Configurar 0.0 horas. Después de poco tiempo, la temporización se desactiva.

Combinar la temporización

Los dos temporizadores pueden ser configurados de manera simultánea. Cada temporizador puede ser programado de tal manera que se activa antes del otro.

- ▶ Configurar la temporización ON/OFF. Las configuraciones se combinan de manera automática.

Hora actual	Hora 13:00
Configuración temporización ON	4,0 h
Configuración temporización de desconexión	8,5 h
Tiempo de conexión	Hora 17:00
Tiempo de desconexión	Hora 21:30

Tab. 35 Ejemplo

i
No es posible programar la Temporización ON/OFF para que el aparato funcione a diferentes temperaturas o a configuraciones diferentes.

3.6 Otras funciones

3.6.1 Ajustar la salida de aire

AVISO

En caso de que las laminillas de flujo de aire permanezcan en la posición inferior durante el modo frío durante un periodo más largo, puede producirse condensado. El ajuste vertical manual de las laminillas de aire puede causar una avería.

- ▶ Para ajustar la posición vertical de las laminillas, usar únicamente el mando a distancia.

Giro horizontal (izquierda/derecha)

La posición horizontal debe ser ajustada con la mano.

- ▶ Desconectar la unidad interior e interrumpir la alimentación eléctrica.
- ▶ Girar la chapa-guía de aire hacia abajo (→ fig. 2).
- ▶ Girar las laminillas de corriente de aire horizontalmente a la posición deseada.
- ▶ Colocar la chapa-guía de aire en la posición original.

Giro vertical automático (arriba/abajo)

- ▶ Pulsar la tecla **Swing** durante más de 2 segundos para activar el giro vertical automático. El mando a distancia presenta el símbolo .
- ▶ Para finalizar el giro vertical automático: pulsar nuevamente la tecla **Swing**.

Posición de limpieza

Para una limpieza más sencilla, es posible ubicar las laminillas de corriente de aire en una posición especial (dependiendo del modelo).

- ▶ Con el aparato desconectado, pulsar las teclas **Modo** y **Swing** simultáneamente durante un segundo.
- ▶ Para cancelar la posición de limpieza: pulsar nuevamente ambas teclas.

3.6.2 Cambiar la pantalla y el zumbador de alarma (Mute Mode)

- ▶ Para conectar o desconectar la pantalla y el zumbador de alarma, pulsar la tecla **LED**.
- ▶ Para visualizar la temperatura ambiente actual: Pulsar la tecla **LED** durante 5 segundos.
- ▶ Para visualizar la temperatura configurada: Pulsar la tecla **LED** durante otros 5 segundos.

3.6.3 Reducción sonora (Silent Mode)

Esta función reduce los niveles sonoros de la unidad interior y exterior durante el funcionamiento. Es especialmente ventajosa si es necesario tener consideración de los vecinos durante la noche.

- ▶ Durante el funcionamiento, pulsar la tecla durante 2 segundos.

Finalizar la función:

- ▶ Pulsar la tecla nuevamente durante 2 segundos.

-o-

- ▶ Pulsar la tecla , la tecla **Modo**, la tecla **Turbo** o la tecla **Clean**.

i
Durante el funcionamiento silencioso de la unidad exterior, puede darse el caso de no poder alcanzar la capacidad de enfriamiento/calefactora por el funcionamiento de baja frecuencia del compresor.

3.6.4 Función de abreviaciones

La unidad interior registra la configuración actual y la anterior, así como el tipo operativo, la temperatura y el nivel del ventilador. La función de abreviaturas puede cambiar entre la configuración actual y la anterior.

- ▶ Pulsar la tecla ☆ para cambiar a la configuración anterior.
- ▶ Pulsar la tecla ☆ durante más de dos segundos para cambiar a la configuración actual.

3.6.5 Frío rápido/calor rápido

En caso de un enfriamiento/calentamiento rápido, la unidad interior funciona a máxima potencia, para calentar o enfriar la habitación lo más pronto posible.

- ▶ Frio turbo: conectar el modo frío y pulsar la tecla **Turbo**.
- ▶ Calor turbo: Conectar el modo calor y pulsar la tecla **Turbo**.

Finalizar la función:

- ▶ Volver a pulsar la tecla **Turbo**.

3.6.6 Autolimpieza

El aparato tiene una función para la autolimpieza del evaporador. La autolimpieza congela el polvo, el moho y grasas. A continuación se descongela todo rápidamente y se seca con aire caliente.

- ▶ Para activar la autolimpieza: pulsar la tecla **Clean**.
Durante la autolimpieza, la pantalla de la unidad interior visualiza **CL**. Después de 20 a 45 minutos, la autolimpieza finaliza de manera automática.

3.6.7 Protección antiheladas (8 °C Heating)

Es posible activar la función anticongelante para mantener la temperatura ambiente a mín. 8 °C.

- ▶ En el modo calor 2x pulsar la tecla √ en el lapso de 1 segundo.
El aparato permanece desconectado hasta que la temperatura cae bajo los 8 °C.

Finalizar la función:

- ▶ Pulsar la tecla ⏻, la tecla **Modo**, la tecla **Turbo** o la tecla **Clean**.

3.6.8 Modo descanso

Esta función sirve para ahorrar energía en tiempos de reposo. Después de una hora, el aparato reduce su potencia de calefacción o de enfriamiento. Para ello se modifica la temperatura configurada por 1 °C. Después de dos horas, la temperatura configurada cambia por otros 1 °C. A continuación permanece en la temperatura nueva.

- ▶ Seleccionar la función con la tecla **Set** y con las teclas ^ o √.



La función no está disponible en el modo de deshumectación y en el modo ventilación.

3.6.9 Bloqueo teclas

Con el bloqueo de teclas se pueden bloquear las teclas del mando a distancia.

- ▶ Para conectar/desconectar el bloqueo de teclas, pulsar simultáneamente la tecla **Clean** y **Turbo** durante 5 segundos.
Con el bloqueo de teclas activado, la pantalla visualiza el símbolo .

3.6.10 Funciones operativas ampliadas

- ▶ Pulsar la tecla **Set**.
- ▶ Seleccionar la función con la tecla **Set** o con las teclas ^, √.
–  = Función "Follow Me"
- ▶ Confirmar la selección con la tecla **OK**.

Finalizar la función:

- ▶ Repetir los pasos de arriba.

Función "Follow Me" (Follow Me)

Esta función activa el mando a distancia en el lugar actual para medir la temperatura en un intervalo de 3 minutos. La unidad interior es controlada según estos valores medidos.



La función sólo está disponible en el modo calefacción y en el modo automático.

4 Eliminación de fallos

4.1 Errores con indicaciones (Self diagnosis function)

En caso de surgir un error durante el funcionamiento, los LEDs parpadearán durante un periodo mayor o la pantalla visualizará un código de error (p. ej. EH 02).

4.2 Averías sin indicación

En caso de producirse fallos durante el funcionamiento que no se dejan eliminar:

- ▶ Ponerse en contacto con el servicio de atención al cliente correspondiente comunicándoles el código fallo y los datos del aparato.

En caso de surgir un fallo durante más de 10 minutos:

- ▶ Interrumpir brevemente la alimentación eléctrica y conectar nuevamente la unidad interior.

Si una avería no se puede resolver:

- ▶ Ponerse en contacto con el servicio de atención al cliente correspondiente comunicándoles el código de error y los datos del aparato.

Error	Posible causa
La potencia de la unidad interior es insuficiente.	Temperatura configurada demasiado alta o demasiado baja. El filtro de aire está sucio y es necesario limpiarlo. Influencia desfavorable en la unidad interior, p.ej. por obstáculos delante de los orificios de aire de los aparatos por puertas/ventanas abiertas en la habitación o por fuertes fuentes de calor en la habitación. El funcionamiento silencioso está activado y evita el uso de la potencia completa del aparato.
La unidad interior no se activa.	La unidad interior cuenta con un mecanismo protector contra una posible sobrecarga. Puede durar hasta 3 minutos hasta poder reiniciar la unidad interior. Las baterías del controlador a distancia están vacías. La temporización está conectada.
El tipo de funcionamiento cambia del modo frío o del modo calor al modo ventilación.	La unidad interior cambia el tipo de funcionamiento para evitar la formación de escarcha. Se alcanzó la temperatura configurada.
La unidad interior genera niebla blanca.	En regiones húmedas, la diferencia de temperatura entre el aire interior y el aire climatizado puede causar niebla blanca.
La unidad interior y la exterior generan niebla blanca.	En caso de funcionar el modo calor directamente después del desescarche automático, se puede producir niebla blanca por valores excesivos de humedad.
La unidad interior y exterior generan ruidos.	En la unidad interior puede producirse un zumbido si la rejilla de flujo de aire resetea su posición. Un ruido zumbante silencioso durante el funcionamiento es normal. Es causado por el flujo del refrigerante. Puede surgir un ruido chirriante debido a que piezas metálicas y de plástico del aparato se expanden o se contraen al calentarse/enfriarse. La unidad exterior genera diversos ruidos durante el funcionamiento, los cuales son normales.
La unidad interior o exterior expulsa polvo.	En caso de una puesta fuera de servicio durante periodos más largos, se puede asentar polvo en los aparatos, si no se los cubrió.
Mal olor durante el funcionamiento.	Malos olores pueden acceder a los aparatos a través del aire y ser repartidos por éstos. El filtro de aire puede estar con moho y es necesario limpiarlo.
El ventilador de la unidad exterior no funciona de manera permanente.	Para un funcionamiento óptimo, se regula el ventilador de manera diferente.
El funcionamiento es irregular o impredecible o la unidad interior no reacciona.	Interferencias de torres repetidoras de telefonía móvil o amplificadores externos de señales pueden influir en la unidad interior. ▶ Separar la unidad interior durante un breve tiempo de la alimentación eléctrica y reiniciarla.
La chapa-guía de aire o las laminillas de corriente de aire no se mueven correctamente.	La chapa-guía de aire o las laminillas de corriente de aire han sido ajustadas manualmente o no han sido correctamente montadas. ▶ Desconectar la unidad interior y comprobar si los componentes están correctamente encastrados. ▶ Conectar la unidad interior.

Tab. 36

5 Mantenimiento



ATENCIÓN

Peligro de electrocución o por piezas móviles

- ▶ Interrumpir la alimentación eléctrica antes de iniciar los trabajos de mantenimiento.
- ▶ Pasos de mantenimiento no presentados aquí solo deben ser realizados por un servicio técnico autorizado.

5.1 Cambiar las baterías

Se necesitan 2 baterías del tamaño AAA. No se recomienda usar baterías recargables.

- ▶ Retirar la tapa del compartimiento de baterías (→ fig. 3).
- ▶ Colocar nuevas baterías y tener en cuenta la polaridad correcta.
- ▶ Colocar nuevamente la tapa del compartimiento de baterías.

5.2 Limpieza del aparato y del mando a distancia

AVISO

Daños del aparato por limpieza inadecuada.

- ▶ No rociar o salpicar directamente con agua.
- ▶ No usar agua caliente, polvo limpiador o disolventes fuertes.
- ▶ Usar un paño suave para limpiar la unidad interior y el mando a distancia.
- ▶ La unidad exterior solo debe ser limpiada por un servicio técnico autorizado.

5.3 Limpiar filtro de aire

AVISO

El filtro de aire puede deformarse en la luz solar directa.

- ▶ No exponer el filtro de aire a la luz solar directa.

Limpiar los filtros de aire cada 2 semanas, así como antes y después de una puesta fuera de servicio durante un tiempo mayor.

- ▶ Desconectar la unidad interior.
- ▶ Girar el recubrimiento superior de la unidad interior hacia arriba.
- ▶ Empujar el filtro de aire hacia arriba y retirarlo (→ fig. 4).
- ▶ Retirar el filtro de aire pequeño, en caso de constar (→ fig. 1, [2]).
- ▶ Limpiar el filtro de aire pequeño con una aspiradora manual.
- ▶ Limpiar el filtro de aire mayor con agua templada y con un agente de limpieza suave y dejar secarlo en la sombra.
- ▶ Colocar nuevamente los filtros de aire.

5.4 Puesta fuera de servicio mayor

Previo a una puesta fuera de servicio más larga:

- ▶ Limpiar filtro de aire.
- ▶ Activar la autolimpieza de la unidad interior con la tecla **Clean**.
- ▶ Después de la autolimpieza, conectar el modo ventilación, hasta que la unidad interior esté seca.
- ▶ Desconectar la unidad interior y separarla de la alimentación eléctrica.
- ▶ Retirar las baterías del mando a distancia.
- ▶ Proteger los aparatos contra el polvo.

5.5 Funcionamiento manual

AVISO

Daños del aparato por un funcionamiento incorrecto

El modo manual no ha sido previsto para el uso permanente.

- ▶ Usar solo por motivos de pruebas o en casos de emergencia.
- ▶ Usar solo durante un breve tiempo.
- ▶ Desconectar la unidad interior.
- ▶ Girar el recubrimiento superior de la unidad interior hacia arriba.
- ▶ Pulsar la tecla para el modo frío manual con un objeto fino:
 - Pulsar una vez: Se activa el modo automático forzado.
 - Pulsar dos veces: se activa el modo frío forzado.
 - Pulsar tres veces: se desconecta la unidad interior.
- ▶ Para restablecer el funcionamiento normal, usar el mando a distancia.

6 Protección del medio ambiente y eliminación de residuos

La protección del medio ambiente es uno de los principios empresariales del grupo Bosch.

La calidad de los productos, la productividad y la protección del medio ambiente representan para nosotros objetivos del mismo nivel. Las leyes y los reglamentos para la protección del medio ambiente son respetados de forma estricta.

Para la protección del medio ambiente utilizamos la mejor técnica y los mejores materiales posibles considerando los puntos de vista económicos.

Tipo de embalaje

En el embalaje seguimos los sistemas de reciclaje específicos de cada país, ofreciendo un óptimo reciclado.

Todos los materiales de embalaje utilizados son compatibles con el medio ambiente y recuperables.

Aparatos usados

Los aparatos viejos contienen materiales que pueden volver a utilizarse. Los materiales son fáciles de separar y los plásticos se encuentran señalados. Los materiales plásticos están señalizados. Así pueden clasificarse los diferentes grupos de construcción y llevarse a reciclar o ser eliminados.

Aparatos usados eléctricos y electrónicos



Este símbolo significa que el producto no debe ser eliminado con otros desperdicios, sino que debe ser llevado a puntos limpios para el tratamiento, la recopilación, el reciclaje y la eliminación.

El símbolo vale para países con directivas de desperdicios electrónicos, p.ej. "Directiva europea 2012/19/CE acerca de aparatos eléctricos y electrónicos usados". Estas directivas fijan las condiciones marginales, válidas para la devolución y el reciclaje de aparatos electrónicos usados en diferentes países.

Debido a que aparatos electrónicos contienen materiales nocivos, necesitan ser reciclados de manera responsable para minimizar posibles peligros para la salud humana. Adicionalmente, el reciclaje de desperdicios electrónicos, ayuda a cuidar los recursos naturales.

Para informaciones adicionales acerca de la eliminación de residuos respetuosa con el medio ambiente de aparatos eléctricos y electrónicos usados, contactar a las autoridades locales respectivas, a su empresa de eliminación de residuos o al vendedor al que le compró el producto.

Informaciones adicionales constan en:

www.weee.bosch-thermotechnology.com/

Baterías

No tirar las baterías en la basura de casa. Las baterías usadas deben eliminarse en sistemas recolectores locales.

refrigerante R32

El aparato contiene gases fluorados efecto invernadero R32 (potencial de calentamiento global 675¹⁾) con combustibilidad reducida y baja toxicidad (A2L o A2).

La cantidad está indicada en la placa de características de la unidad exterior.

Los refrigerantes son un peligro para el medio ambiente y necesitan ser recogidos y eliminados de una manera especial.

7 Aviso de protección de datos

Nosotros, **Robert Bosch España S.L.U., Bosch Termotecnia, Avenida de la Institución Libre de Enseñanza, 19, 28037 Madrid, España**, tratamos información del producto y la instalación, datos técnicos y de conexión, datos de comunicación, datos del registro del producto y del historial del cliente para garantizar el funcionamiento del producto (art. 6 (1), párr. 1 (b) del RGPD), para cumplir nuestro deber de vigilancia del producto, para la seguridad del producto y por motivos de seguridad (art. 6 (1), párr. 1 (f) del RGPD), para salvaguardar nuestros derechos en relación con cuestiones de garantía y el registro del producto (art. 6 (1), párr. 1 (f) del RGPD) y para analizar la distribución de nuestros productos y proporcionar información y ofertas individualizadas relativas al producto (art. 6 (1), párr. 1 (f) del RGPD). Para prestar servicios, tales como servicios de ventas y marketing, gestión de contratos, tramitación de pagos, programación, servicios de línea directa y alojamiento de datos, podemos encargar y transferir datos a proveedores de servicios externos y/o empresas afiliadas a Bosch. En algunos casos, pero solo si se asegura una protección de datos adecuada, se podrían transferir datos personales a receptores ubicados fuera del Espacio Económico Europeo. Póngase en contacto con nosotros para solicitarnos más información. Dirección de contacto de nuestro responsable de protección de datos: Data Protection Officer, Information Security and Privacy (C/ISP), Robert Bosch GmbH, Postfach 30 02 20, 70442 Stuttgart, ALEMANIA. Usted podrá ejercitar su derecho de acceso, rectificación, cancelación, solicitar la limitación del tratamiento, la portabilidad de los datos y el olvido de los mismos escribiendo un correo electrónico a **privacy.rbib@bosch.com**. Escanee el código QR para obtener más información.

1) en base al anexo I de la directiva (UE) N° 517/2014 del Parlamento Europeo y del Consejo del 16. de abril del 2014.

Sommaire

1 Explication des symboles et mesures de sécurité 43

1.1 Explications des symboles 43

1.2 Consignes générales de sécurité 44

1.3 Remarques relatives à cette notice 44

2 Informations sur le produit 45

2.1 Déclaration de conformité 45

2.2 Caractéristiques techniques de la commande à distance 45

2.3 Indications relatives au réfrigérant 46

3 Utilisation 46

3.1 Aperçu de l'unité intérieure 46

3.2 Aperçu commande à distance 46

3.3 Utilisation de la commande à distance 47

3.4 Régler le mode principal 47

3.5 Régler la minuterie 48

3.6 Autres fonctions 48

3.6.1 Régler la fonction pivotement 48

3.6.2 Commutation de l'affichage et du vibreur d'alarme (Mute Mode) 48

3.6.3 Réduction sonore (Silent Mode) 49

3.6.4 Fonction raccourci 49

3.6.5 Puissance max froid/puissance max chaud 49

3.6.6 Auto-nettoyage 49

3.6.7 Protection antigel (8 °C Heating) 49

3.6.8 Mode nuit 49

3.6.9 Verrouillage des touches 49

3.6.10 Extensions de fonctions 49

4 Elimination des défauts 50

4.1 Défauts avec affichage (Self diagnosis function) 50

4.2 Défauts sans message 50

5 Entretien 51

5.1 Changer les piles 51

5.2 Nettoyage de l'appareil et de la commande à distance 51

5.3 Nettoyer le filtre à air 51

5.4 Mise hors service prolongée 51

5.5 Mode manuel 51

6 Protection de l'environnement et recyclage 51

7 Déclaration de protection des données 52

1 Explication des symboles et mesures de sécurité

1.1 Explications des symboles

Avertissements

Les mots de signalement des avertissements caractérisent le type et l'importance des conséquences éventuelles si les mesures nécessaires pour éviter le danger ne sont pas respectées.

Les mots de signalement suivants sont définis et peuvent être utilisés dans le présent document :

 **DANGER**

DANGER signale la survenue d'accidents graves à mortels en cas de non respect.

 **AVERTISSEMENT**

AVERTISSEMENT signale le risque de dommages corporels graves à mortels.

 **PRUDENCE**





PRUDENCE signale le risque de dommages corporels légers à moyens.

AVIS







AVIS signale le risque de dommages matériels.

Informations importantes

 Les informations importantes ne concernant pas de situations à risques pour l'homme ou le matériel sont signalées par le symbole d'info indiqué.

Symbole	Signification
	Avertissement substances inflammables : le réfrigérant R32 contenu dans ce produit est un gaz avec une inflammabilité et une toxicité moindres (A2L ou A2).
	Porter des gants de protection pendant les travaux d'installation et d'entretien.
	La maintenance doit être réalisée par une personne qualifiée qui respectera les directives mentionnées dans la notice de maintenance.
	En fonctionnement, respecter les consignes de la notice d'utilisation.

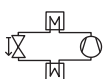
Tab. 37

Symbole	Signification
	Informations complémentaires disponibles dans la documentation technique.
	La maintenance doit être effectuée par une personne qualifiée dans le respect des consignes de la notice de maintenance.
	
	En fonctionnement, respecter les consignes de la notice d'utilisation.
	Symbole puissance calorifique nominale
	Symbole puissance frigorifique nominale
	Symbole circuit de refroidissement avec côté haute pression (haut) et côté basse pression (bas)
	Marquage de conformité EAC pour les produits présents sur le marché des États membres de l'Union économique eurasiatique
	Ce symbole indique la collecte à part des appareils électriques et électroniques.

Tab. 38

1.2 Consignes générales de sécurité

⚠ Consignes pour le groupe cible

Cette notice d'utilisation s'adresse à l'utilisateur du climatiseur. Les consignes de toutes les notices concernant l'installation doivent être respectées. Le non-respect peut entraîner des dommages matériels, des dommages corporels, voire la mort.

- ▶ Lire et conserver les notices d'utilisation de tous les composants de l'installation avant utilisation.
- ▶ Respecter les consignes de sécurité et d'avertissement.

⚠ Utilisation conforme à l'usage prévu

L'unité intérieure convient pour l'installation en intérieur du bâtiment avec raccordement sur une unité extérieure et d'autres composants du système, par ex. régulations.

L'unité extérieure convient pour l'installation en extérieur du bâtiment avec raccordement sur un ou plusieurs unités intérieures et d'autres composants du système, par ex. régulations.

Le conditionnement d'air n'est prévu que pour un usage privé/professionnel, lorsque les écarts de température des valeurs de consigne définies n'entraînent pas dommages corporels ou matériels. Le conditionnement d'air n'est pas conçu pour régler et maintenir avec précision l'humidité absolue de l'air souhaitée.

Toute autre utilisation n'est pas conforme. Une utilisation non conforme et tous dégâts qui en résulteraient sont exclus de la garantie.

Pour une installation sur des sites spéciaux (parking souterrain, pièces techniques, balcon ou sur toute surface semi-ouverte) :

- ▶ Tenez compte tout d'abord des exigences requises pour le lieu d'installation mentionnées dans la documentation technique.

⚠ Risques généraux dus au réfrigérant

- ▶ Cet appareil est rempli de réfrigérant. Le fluide frigorigène peut former des gaz toxiques en contact avec du feu.

- ▶ Faire inspecter et entretenir régulièrement l'installation par une entreprise qualifiée.
- ▶ En cas de soupçon de fuite de réfrigérant, aérer la pièce à fond et informer l'entreprise qualifiée.

⚠ Transformation et réparations

Les modifications non conformes sur le climatiseur peuvent entraîner des blessures et/ou des dommages matériels.

- ▶ Faire réaliser ces travaux exclusivement par une entreprise spécialisée qualifiée.
- ▶ N'effectuer aucune modification sur les unités extérieure et intérieure ni sur d'autres composants du climatiseur.
- ▶ Couper l'alimentation électrique avant d'effectuer tous types de travaux d'entretien sur le climatiseur.

⚠ Remarques concernant l'utilisation de l'installation

L'utilisation non conforme du climatiseur peut nuire à la santé.

- ▶ Ne pas soumettre le corps directement au débit d'air pendant une longue période.
- ▶ En ce qui concerne les nouveaux-nés, les enfants, les personnes âgées, les personnes alitées ou handicapées, s'assurer que la température ambiante convient aux personnes qui se trouvent dans la pièce.
- ▶ Ne jamais introduire d'objets dans l'appareil pour éviter de se blesser.

La manipulation non conforme de l'appareil peut en diminuer la puissance, voire l'endommager et blesser les personnes présentes.

- ▶ Ne pas bloquer les entrées et sorties d'air des appareils.
- ▶ Fermer les portes et les fenêtres pendant le fonctionnement.
- ▶ Éviter la pénétration d'eau dans l'unité intérieure.
- ▶ Contrôler régulièrement l'usure et la bonne fixation du support de montage de l'unité extérieure.
- ▶ Ne pas peser sur l'unité extérieure, par ex. en y posant des objets ou en s'appuyant dessus.
- ▶ Veiller à ce que la poussière, la vapeur et l'humidité soient réduites au minimum dans le local d'installation.
- ▶ Ne pas utiliser de gaz facilement inflammables à proximité des appareils, par ex. provenant des sprays.
- ▶ Si le climatiseur semble ne pas fonctionner correctement (par ex. odeur de brûlé, câble défectueux), l'arrêter immédiatement et le déconnecter.

⚠ Sécurité des appareils électriques à usage domestique et utilisations similaires

Pour éviter les risques dus aux appareils électriques, les prescriptions suivantes s'appliquent conformément à la norme EN 60335-1 :

«Cet appareil peut être utilisé par des enfants à partir de 8 ans ainsi que par des personnes aux capacités physiques, sensorielles ou mentales réduites ou dénuées d'expérience ou de connaissance, s'ils (si elles) sont correctement surveillé(e)s ou si des instructions relatives à l'utilisation de l'appareil en toute sécurité leur ont été données et si les risques encourus ont été appréhendés. Les enfants ne doivent pas jouer avec l'appareil. Le nettoyage et l'entretien ne doivent pas être exécutés par des enfants sans surveillance.»

«Si le raccordement au réseau électrique est endommagé, il doit être remplacé par le fabricant, son service après-vente ou une personne disposant d'une qualification similaire pour éviter tout danger.»

1.3 Remarques relatives à cette notice

Les illustrations sont regroupées en fin de document. Le texte contient des renvois vers les illustrations.

Selon les modèles, les produits peuvent différer des représentations figurant dans cette notice.

2 Informations sur le produit

2.1 Déclaration de conformité

La fabrication et le fonctionnement de ce produit répondent aux directives européennes et nationales en vigueur.

 Le marquage CE prouve la conformité du produit avec toutes les prescriptions européennes légales, qui prévoient la pose de ce marquage.

Le texte complet de la déclaration de conformité est disponible sur Internet : www.bosch-homecomfort.fr.



Le produit est fabriqué en Chine.

2.2 Caractéristiques techniques de la commande à distance

Alimentation électrique	2 piles AAA
Portée du signal	8 m
Température d'ambiance admissible	-5 °C ... 60 °C

Tab. 39

2.3 Indications relatives au réfrigérant

Cet appareil **contient des gaz à effet de serre fluorés** comme réfrigérant. L'unité est scellée hermétiquement. Les indications suivantes relatives au réfrigérant correspondent aux exigences du décret européen n° 517/2014 sur les gaz à effet de serre fluorés.



Remarque pour l'utilisateur : lorsque l'installateur fait l'appoint de réfrigérant, il reporte le volume de remplissage additionnel ainsi que le volume total de réfrigérant dans le tableau suivant.

Type de produit	Puissance nominale de refroidissement [kW]	Puissance nominale de chauffage [kW]	Type de réfrigérant	Potentiel de réchauffement global (GWP) [kgCO ₂ éq.]	Équivalent Co ₂ de la charge d'usine.	Quantité préchargée de réfrigérant [kg]	Volume de remplissage additionnel [kg]	Charge totale au moment de la mise en service [kg]
CL2000 26 E	2,64	2,93	R32	675	0,37	0,55	(Longueur du tuyau - 5) *0,012	
CL2000 35 E	3,52	3,81	R32	675	0,37	0,55	(Longueur du tuyau - 5) *0,012	
CL2000 53 E	5,28	5,57	R32	675	0,73	1,08	(Longueur du tuyau - 5) *0,012	
CL2000 70 E	7,03	7,33	R32	675	0,96	1,42	(Longueur du tuyau - 5) *0,024	

Tab. 40 Gaz F

3 Utilisation

3.1 Aperçu de l'unité intérieure

Légende de la figure 1:

- [1] Cache supérieur
- [2] Emplacement pour petit filtre (en option)
- [3] Filtre à air
- [4] Face arrière de l'écran
- [5] Touche pour mode manuel
- [6] Tôle de guidage de l'air

Écran de l'unité intérieure

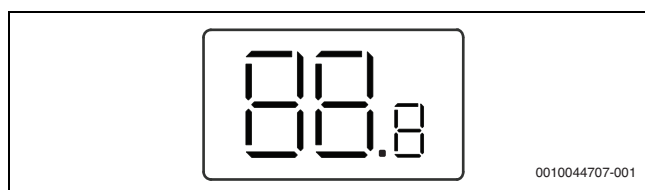

Symbole	Explication
Nombre	Affichage de la température
	S'affiche pour certaines fonctions lorsque celles-ci sont activées. Indique que le minuteur d'activation est actif lorsque l'unité intérieure est désactivée.
OF	S'affiche pour certaines fonctions lorsque celles-ci sont désactivées.
dF	Dégivrage automatique actif
FP	Protection antigèle active : l'unité intérieure maintient la température ambiante à au moins 8 °C.
Cl	La fonction auto-nettoyage est active
Ex, Px, Fx	Code erreur («x» désigne n'importe quel chiffre).

Tab. 41 Symboles à l'écran

3.2 Aperçu commande à distance

Touches de la commande à distance

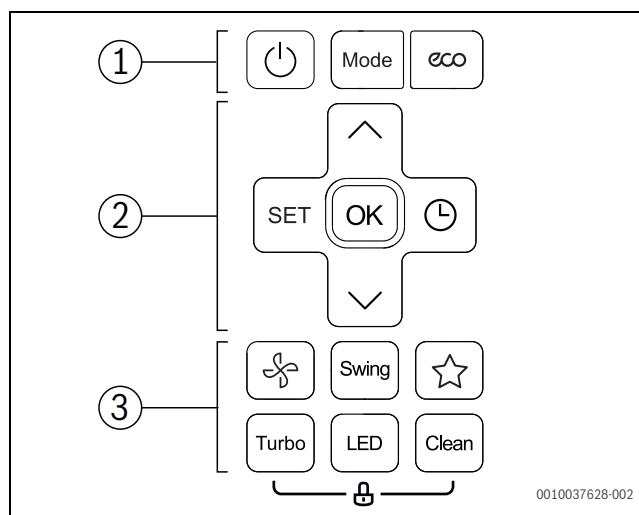

Pos.	Touche	Fonction
1		Activer/désactiver.
	Mode	Réglage du mode de fonctionnement.
	<i>eco</i>	Fonction ECO
2	SET	Sélectionner des extensions de fonction.
	OK	Confirmer la sélection.
		Régler la minuterie.
		Augmenter la température.
		Diminuer la température.

Pos.	Touche	Fonction
3		Vitesse de rotation du ventilateur
	Swing	Régler la fonction pivotement.
		Fonction raccourci : Réinitialiser le réglage précédent.
	Turbo	Puissance max froid/puissance max chaud
	LED	Désactiver l'écran de l'unité intérieure et le vibreur d'alarme (Mute Mode).
	Clean	Auto-nettoyage

Tab. 42 Touches de la commande à distance

Affichage de la commande à distance

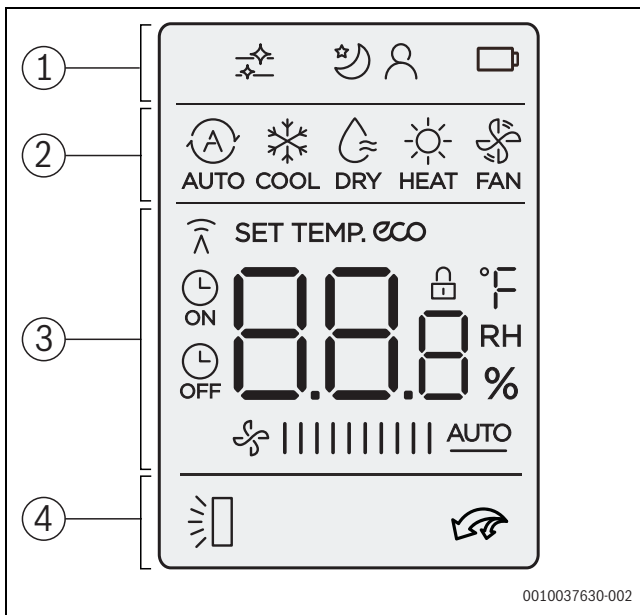

0010037630-002

Pos.	Symbole	Explication
1		Infographie : l'auto-nettoyage est actif.
		Fonction : le mode nuit est actif.
		Fonction : la fonction suivez-moi est active (Follow Me) ; Fonction : mesure de la température sur la commande à distance.
		Infographie : état des piles
2		Mode : automatique
		Mode : refroidissement
		Mode de fonctionnement : mode déshumidification actif
		Mode de fonctionnement : chauffage
		Mode de fonctionnement : ventilateur

Pos.	Symbole	Explication
3		Affichage de valeurs : affichage standard de la température de consigne, de la vitesse du ventilateur ou (si la minuterie est activée) du réglage de la minuterie.
		Infographie : affichage de transmission ; s'allume lorsque la commande à distance envoie un signal à l'unité intérieure.
	eco	Infographie : la fonction économie d'énergie est active.
		Infographie : la minuterie marche/arrêt est active.
		Affichage de valeurs : affiche la vitesse actuelle du ventilateur. Il existe plusieurs niveaux de puissance (barres) et le réglage AUTO pour une régulation automatique
4		Infographie : la fonction de pivotement vertical automatique active. (vers le haut/vers le bas).
		Infographie : puissance max froid/puissance max chaud est actif.

Tab. 43 Symboles à l'écran

3.3 Utilisation de la commande à distance

La portée du signal est de 8 m. Les objets mal placés ou l'utilisation de certaines lampes fluorescentes dans la même pièce peut influencer la transmission du signal.

- Orienter la commande à distance vers l'écran de réception du signal et appuyer sur la touche souhaitée. L'appareil émet un bip lorsqu'il reçoit un signal.

AVIS

Le bon fonctionnement de la commande à distance peut être entravé durablement.

- Ne pas soumettre la commande à distance à la lumière solaire directe.
- Ne pas laisser la commande à distance à proximité d'un chauffage.
- Protéger la commande à distance de l'humidité et des chocs.

3.4 Régler le mode principal

Mise en marche / arrêt de l'appareil

- Appuyer sur la touche pour activer ou désactiver l'appareil. L'appareil démarre dans le mode réglé.

Même à l'arrêt, les réglages peuvent être effectués. L'appareil enregistre les réglages même en cas de panne de courant.



Mode automatique

En mode automatique, l'appareil commute automatiquement entre le chauffage et le refroidissement pour maintenir la température souhaitée.



- Appuyer plusieurs fois sur la touche **Mode** jusqu'à ce que l'écran affiche .
- Régler la température souhaitée à l'aide des touches et .

i La vitesse du ventilateur ne peut pas être réglée en mode automatique.

Mode refroidissement

- ▶ Appuyer plusieurs fois sur la touche **Mode** jusqu'à ce que l'écran affiche .
- ▶ Appuyer plusieurs fois sur la touche  jusqu'à atteindre la vitesse souhaitée du ventilateur.
- ▶ Régler la température souhaitée à l'aide des touches \wedge et \vee .

Mode ventilateur

- ▶ Appuyer plusieurs fois sur la touche **Mode** jusqu'à ce que l'écran affiche .
- ▶ Appuyer plusieurs fois sur la touche  jusqu'à atteindre la vitesse souhaitée du ventilateur. Pour la régulation automatique, **AUTO** peut être sélectionné.



En mode ventilateur, la température ne peut pas être réglée ni affichée.



Mode déshumidification

- ▶ Appuyer plusieurs fois sur la touche **Mode** jusqu'à ce que l'écran affiche .
- ▶ Régler la température souhaitée à l'aide des touches \wedge et \vee .



La vitesse du ventilateur ne peut pas être réglée en mode déshumidification.

Mode chauffage

- ▶ Appuyer sur la touche **Mode** pour afficher .
- ▶ Régler la température souhaitée à l'aide des touches \wedge et \vee .
- ▶ Appuyer plusieurs fois sur la touche  jusqu'à atteindre la vitesse souhaitée du ventilateur.





Si les températures extérieures sont très basses, il se peut que la puissance calorifique du climatiseur ne suffise pas. Nous recommandons de rajouter d'autres générateurs de chaleur.



3.5 Régler la minuterie

Les minuteries d'activation et de désactivation peuvent être réglées de 0 à 24 heures, pour les 10 premières heures par étapes de 30 minutes, puis par étapes de 1 heure. La minuterie s'arrête si le réglage est de 0 heure.

Réglage de la minuterie d'activation

- ▶ Appuyer plusieurs fois sur la touche  jusqu'à ce que le symbole  apparaisse.
- ▶ Pour régler l'heure souhaitée, appuyer plusieurs fois sur la touche \wedge ou \vee .
Le réglage est enregistré rapidement.

Régler la minuterie de désactivation

- ▶ Appuyer plusieurs fois sur la touche  jusqu'à ce que le symbole  apparaisse.
- ▶ Pour régler l'heure souhaitée, appuyer plusieurs fois sur la touche \wedge ou \vee .
Le réglage est enregistré rapidement.

Couper la minuterie

- ▶ Sélectionner la minuterie correspondante à l'aide de la touche .
- ▶ Régler des heures
La minuterie se désactive rapidement.

Combiner les minuteries

Les deux minuteries peuvent être réglées en même temps. Chaque minuterie peut être programmée de manière à être active avant l'autre.

- ▶ Régler la minuterie d'activation et de désactivation.
Les réglages sont combinés automatiquement.

Heure actuelle :	13:00 h
Réglage de la minuterie d'activation	4,0 h
Réglage de la minuterie de désactivation	8,5 h
Heure d'enclenchement	17:00 h
Délai de désactivation	21:30 h

Tab. 44 Exemple



Les minuteries d'activation et de désactivation ne peuvent pas être programmées de manière à faire fonctionner l'appareil à des températures différentes ou avec d'autres réglages.

3.6 Autres fonctions

3.6.1 Régler la fonction pivotement

AVIS

Si les lamelles de débit d'air restent longtemps en position minimale pendant le mode refroidissement, des condensats peuvent s'écouler. Le réglage vertical manuel des lamelles de débit d'air peut entraîner des défauts.

- ▶ Utiliser uniquement la commande à distance pour le réglage vertical des lamelles de débit d'air.

Mode angle variable horizontal (gauche/droite)

La position horizontale doit être réglée à la main.

- ▶ Désactiver l'unité intérieure et couper l'alimentation électrique.
- ▶ Rabattre le déflecteur d'air vers le bas (\rightarrow fig. 2).
- ▶ Pivoter les lamelles horizontalement avec la main dans la position souhaitée.
- ▶ Remettre le déflecteur d'air dans sa position d'origine.

Mode angle variable vertical automatique (vers le haut/vers le bas)

- ▶ Maintenir la touche **Swing** pendant plus de 2 secondes pour activer le pivotement vertical automatique.
La commande à distance affiche le symbole .
- ▶ Pour quitter le pivotement vertical automatique : réappuyer sur la touche **Swing**.

Position de nettoyage

Pour faciliter le nettoyage, les lamelles de débit d'air peuvent être placées dans une position particulière (en fonction du modèle).

- ▶ Lorsque l'appareil est désactivé, appuyer simultanément pendant une seconde sur les touches **Mode** et **Swing**.
- ▶ Pour quitter la position nettoyage : réappuyer et maintenir les deux touches.

3.6.2 Commutation de l'affichage et du vibreur d'alarme (Mute Mode)

- ▶ Pour activer ou désactiver l'écran de l'unité intérieure et le vibreur d'alarme : appuyer sur la touche **LED**.
- ▶ Pour afficher la température ambiante actuelle : appuyer sur la touche **LED** pendant 5 secondes.
- ▶ Pour afficher la température réglée : appuyer sur la touche **LED** pendant 5 secondes supplémentaires.

3.6.3 Réduction sonore (Silent Mode)

Cette fonction diminue les bruits de l'unité intérieure et extérieure en cours de fonctionnement. Elle est particulièrement avantageuse lorsqu'il est nécessaire de tenir compte des voisins pendant la nuit.

- ▶ Appuyer sur la touche  pendant 2 secondes en cours de marche.

Quitter la fonction :

- ▶ Réappuyer sur la touche  pendant 2 secondes.

-ou-



- ▶ Appuyer sur la touche , la touche **Mode**, la touche **Turbo** ou la touche **Clean**.



Pendant le fonctionnement silencieux de l'unité extérieure, la puissance de refroidissement/calorifique peut éventuellement ne pas être atteinte en raison de la basse fréquence du compresseur.

3.6.4 Fonction raccourci

L'unité intérieure retient le réglage actuel et le réglage précédent, comme le mode de fonctionnement, la température et la vitesse de rotation du ventilateur. La fonction raccourci peut permettre de passer de l'un à l'autre.

- ▶ Appuyer sur la touche  pour passer au réglage précédent.
- ▶ Maintenir la touche  pendant plus de deux secondes pour passer au réglage actuel.

3.6.5 Puissance max froid/puissance max chaud

Pour la puissance max froid/puissance max chaud, l'unité intérieure fonctionne à puissance maximale pour chauffer ou refroidir la pièce rapidement.

- ▶ Puissance max froid : activer le refroidissement et appuyer sur la touche **Turbo**.
- ▶ Puissance max chaud : activer le chauffage et appuyer sur la touche **Turbo**.

Quitter la fonction :

- ▶ Réappuyer sur la touche **Turbo**.

3.6.6 Auto-nettoyage

L'appareil dispose d'une fonction pour l'auto-nettoyage de l'évaporateur. L'auto-nettoyage congèle la poussière, la moisissure et la graisse. Tout est ensuite décongelé rapidement puis séché à l'air chaud.

- ▶ Pour activer l'auto-nettoyage : appuyer sur la touche **Clean**. Pendant l'auto-nettoyage, l'écran affiche l'unité intérieure **CL**. L'auto-nettoyage s'arrête automatiquement après 20 à 45 minutes.

3.6.7 Protection antigel (8 °C Heating)

La protection hors gel peut être activée pour maintenir la température ambiante à minimum 8 °C.



- ▶ En mode chauffage 2x appuyer sur la touche  dans un délai de 1 seconde. L'appareil reste désactivé jusqu'à ce que la température soit inférieure à 8 °C.

Quitter la fonction :

- ▶ Appuyer sur la touche , la touche **Mode**, la touche **Turbo** ou la touche **Clean**.

3.6.8 Mode nuit

Cette fonction sert à économiser l'énergie pendant les heures de veille. Après une heure, l'appareil chauffe ou refroidit moins. Pour cela, la température réglée est modifiée de 1 °C. Après deux heures, la température réglée change d'un autre 1 °C. Puis la nouvelle température est maintenue.

- ▶ Sélectionner la fonction avec la touche **Set** et les touches  ou .





Cette fonction n'est pas disponible en mode déshumidification et ventilateur.

3.6.9 Verrouillage des touches

Le verrouillage des touches permet de verrouiller les touches de la commande à distance.

- ▶ Pour activer/désactiver le verrouillage des touches : appuyer simultanément sur les touches **Clean** et **Turbo** pendant 5 secondes. Si le verrouillage des touches est actif, l'écran affiche le symbole .

3.6.10 Extensions de fonctions

- ▶ Appuyer sur la touche **Set**.
- ▶ Sélectionner la fonction avec la touche **Set** ou les touches , .
 -  = fonction Suivez-moi
- ▶ Confirmer la sélection avec la touche **OK**.

Quitter la fonction :

- ▶ Répéter les étapes ci-dessus.

Fonction Suivez-moi (Follow Me)

Cette fonction active la commande à distance à l'emplacement actuel pour mesurer la température toutes les 3 minutes. L'unité intérieure est maintenant commandée en fonction de ces valeurs de mesure.



Cette fonction n'est disponible qu'en mode refroidissement, chauffage et automatique.

4 Elimination des défauts

4.1 Défauts avec affichage (Self diagnosis function)

Si un défaut survient en cours de marche, les LED clignotent pendant un certain temps ou l'écran affiche un code de défaut (par ex. EH 02).

Si un défaut persiste pendant plus de 10 minutes :

- ▶ Couper l'alimentation électrique pendant un bref moment puis remettre l'unité intérieure en marche.

Si un défaut ne peut pas être éliminé :

- ▶ Contacter le service après-vente et indiquer le code de défaut et les paramètres de l'appareil.

4.2 Défauts sans message

Si des défauts surviennent en cours de marche, et ne peuvent pas être éliminés :

- ▶ Contacter le service après-vente et indiquer la panne ainsi que les caractéristiques de l'appareil.

Défaut	Cause possible
La puissance de l'unité intérieure est trop faible.	Température réglée trop haut ou trop bas. Le filtre à air est encrassé et doit être nettoyé. Influence ambiante défavorable sur l'unité intérieure, par ex. en raison d'obstacles placés devant les ouvertures d'air des appareils, de portes/fenêtres ouvertes dans la pièce ou de sources de chaleur importantes dans la pièce. Le fonctionnement silencieux est activé et empêche l'utilisation de la pleine puissance.
L'unité intérieure ne s'enclenche pas.	L'unité intérieure dispose d'un mécanisme de protection contre la surcharge. Le temps d'attente pour redémarrer l'unité intérieure peut prendre 3 minutes. Les piles de la commande à distance sont vides. La minuterie est activée.
Le mode passe des modes refroidissement ou chauffage au mode ventilateur.	L'unité intérieure change le mode pour éviter la formation de gel. La température réglée est temporairement atteinte.
L'unité intérieure génère une brume blanche.	Dans les régions humides, une forte différence de température entre l'air ambiant et l'air climatisé peut former une brume blanche.
Les unités intérieure et extérieure génèrent une brume blanche.	Si le chauffage tourne juste après le dégivrage automatique, le taux important d'humidité de l'air peut générer de la brume blanche.
Les unités intérieure et extérieure font du bruit.	L'unité intérieure peut faire du bruit lorsque la grille de circulation d'air réinitialise sa position. Un léger bruit de sifflement pendant la marche est normal. Il est provoqué par la circulation du réfrigérant. Un grincement peut provenir de la dilatation ou de la rétractation des éléments en métal ou en plastique sur l'appareil lors du chauffage/refroidissement. Pendant le fonctionnement, l'unité extérieure fait divers autres bruits qui sont normaux.
Les unités intérieure ou extérieure évacuent de la poussière.	Si la mise hors service dure longtemps, de la poussière peut s'accumuler dans les appareils s'ils ne sont pas recouverts.
Mauvaise odeur pendant le fonctionnement.	Des mauvaises odeurs provenant de l'air peuvent pénétrer et se répartir dans les appareils. Le filtre à air peut être moisi et doit être nettoyé.
Le ventilateur de l'unité extérieure tourne constamment.	Le ventilateur est régulé différemment afin d'assurer un fonctionnement optimal.
Le fonctionnement est irrégulier ou imprévisible ou l'unité intérieure ne réagit pas.	Des interférences provenant de stations de téléphonie mobile ou d'amplificateurs de signaux externes peuvent agir sur l'unité intérieure. ▶ Couper l'unité intérieure de l'alimentation électrique pendant un court instant, puis la redémarrer.
Le déflecteur d'air ou les lamelles de débit d'air ne bougent pas correctement.	Le déflecteur d'air ou les lamelles de débit d'air ont été réglés manuellement ou sont mal montés. ▶ Désactiver l'unité intérieure et vérifier si les composants sont bien enclenchés. ▶ Enclencher l'unité intérieure.

Tab. 45

5 Entretien



PRUDENCE

Risque d'électrocution ou danger dû à des pièces en mouvement

- ▶ Avant tous types d'opérations de maintenance, couper l'alimentation électrique.
- ▶ Les étapes de l'entretien qui ne sont pas indiquées ici doivent être effectuées par une entreprise spécialisée.

5.1 Changer les piles

2 piles AAA sont nécessaires. L'utilisation de piles rechargeables n'est pas recommandée.

- ▶ Retirer le cache du compartiment des piles (→ fig. 3).
- ▶ Introduire les nouvelles piles et veiller à la polarité exacte.
- ▶ Remettre le cache en place.

5.2 Nettoyage de l'appareil et de la commande à distance

AVIS

Appareils endommagés suite à un nettoyage non conforme !

- ▶ Ne pas verser d'eau dessus ni éclabousser directement.
- ▶ Ne pas utiliser d'eau chaude, de poudre à récurer ou de détergents puissants.
- ▶ Pour nettoyer l'unité et la commande à distance, les essuyer avec un chiffon doux.
- ▶ L'unité extérieure ne peut être nettoyée que par un professionnel qualifié.

5.3 Nettoyer le filtre à air

AVIS

Le filtre à air peut se déformer s'il est soumis à la lumière directe du soleil.

- ▶ Ne pas soumettre le filtre à air à la lumière directe du soleil.

Nettoyer le filtre à air toutes les 2 semaines ainsi qu'avant et après une mise hors service prolongée.

- ▶ Désactiver l'unité intérieure.
- ▶ Relever le couvercle supérieur de l'unité intérieure.
- ▶ Appuyer le filtre à air vers le haut et le retirer (→ fig. 4).
- ▶ Retirer les petits filtres à air si existants (→ fig. 1, [2]).
- ▶ Nettoyer les petits filtres à air avec un aspirateur à main.
- ▶ Rincer le grand filtre à air avec de l'eau chaude et un détergent doux, puis le sécher à l'ombre.
- ▶ Remettre les petits filtres à air et le grand filtre à air en place.

5.4 Mise hors service prolongée

Avant une mise hors service prolongée :

- ▶ Nettoyer le filtre à air.
- ▶ Activer l'auto-nettoyage de l'unité intérieure avec la touche **Clean**.
- ▶ Après l'auto-nettoyage, enclencher le ventilateur jusqu'à ce que l'unité intérieure soit sèche.
- ▶ Désactiver l'unité intérieure et la couper de l'alimentation électrique.
- ▶ Retirer les piles de la commande à distance.
- ▶ Protéger l'appareil de la poussière.

5.5 Mode manuel

AVIS

Appareils endommagés suite à un fonctionnement non conforme

Le mode manuel n'est pas prévu pour une utilisation durable.

- ▶ Ne l'utiliser que pour les tests et les cas d'urgence.
- ▶ Ne l'utiliser que pendant un court moment.
- ▶ Désactiver l'unité intérieure.
- ▶ Relever le couvercle supérieur de l'unité intérieure.
- ▶ Avec un objet fin, appuyer sur la touche du refroidissement manuel :
 - Appuyer une fois : le mode automatique est forcé.
 - Appuyer deux fois : le mode refroidissement est forcé.
 - Appuyer trois fois : l'unité intérieure est désactivée.
- ▶ Pour rétablir le fonctionnement normal, utiliser la commande à distance.

6 Protection de l'environnement et recyclage

La protection de l'environnement est un principe de base du groupe Bosch.

Nous accordons une importance égale à la qualité de nos produits, à leur rentabilité et à la protection de l'environnement. Les lois et prescriptions concernant la protection de l'environnement sont strictement observées.

Pour la protection de l'environnement, nous utilisons, tout en respectant les aspects économiques, les meilleures technologies et matériaux possibles.

Emballages

En matière d'emballages, nous participons aux systèmes de mise en valeur spécifiques à chaque pays, qui visent à garantir un recyclage optimal.

Tous les matériaux d'emballage utilisés respectent l'environnement et sont recyclables.

Appareils usagés

Les appareils usés contiennent des matériaux qui peuvent être réutilisés.

Les composants se détachent facilement. Les matières synthétiques sont marquées. Ceci permet de trier les différents composants en vue de leur recyclage ou de leur élimination.

Déchet d'équipement électrique et électronique



Ce symbole signifie que le produit ne doit pas être éliminé avec les autres déchets, mais doit être acheminé vers des points de collecte de déchets pour le traitement, la collecte, le recyclage et l'élimination.

Le symbole s'applique aux pays concernés par les règlements sur les déchets électroniques, par ex. la « Directive européenne 2012/19/CE sur les appareils électriques et électroniques usagés ». Ces règlements définissent les conditions-cadres qui s'appliquent à la reprise et au recyclage des appareils électroniques usagés dans certains pays.

Comme les appareils électroniques peuvent contenir des substances dangereuses, ils doivent être recyclés de manière responsable pour réduire les éventuels dommages environnementaux et risques pour la santé humaine. De plus, le recyclage des déchets électroniques contribue à préserver les ressources naturelles.

Pour de plus amples informations sur l'élimination écologique des appareils électriques et électroniques usagés, veiller de contacter l'administration locale compétente, les entreprises chargées de l'élimination des déchets ou les revendeurs, auprès desquels le produit a été acheté.

Des informations complémentaires sont disponibles ici :

www.weee.bosch-thermotechnology.com/

Piles

Les piles ne doivent pas être recyclées avec les ordures ménagères. Les piles usagées doivent être collectées dans les systèmes de collecte locale.

Fluide frigorigène R32

L'appareil contient un gaz à effet de serre fluoré R32 (potentiel de réchauffement global 675¹⁾) dont l'inflammabilité et la toxicité sont moindres (A2L ou A2).

Le volume contenu est indiqué sur la plaque signalétique de l'unité extérieure.

Les réfrigérants sont un danger pour l'environnement et doivent être collectés et recyclés séparément.

**7 Déclaration de protection des données**

Nous, **[FR] elm.leblanc S.A.S., 124-126 rue de Stalingrad, 93711 Drancy Cedex, France, [BE] Bosch Thermotechnology n.v./s.a., Zandvoortstraat 47, 2800 Mechelen, Belgique, [LU] Ferroknepper Buderus S.A., Z.I. Um Monkeler, 20, Op den Drieschen, B.P.201 L-4003 Esch-sur-Alzette,**

Luxembourg, traitons les informations relatives au produit et à son installation, l'enregistrement du produit et les données de l'historique du client pour assurer la fonctionnalité du produit (art. 6 (1) phrase 1 (b) du RGPD), pour remplir notre mission de surveillance et de sécurité du produit (art. 6 (1) phrase 1 (f) RGPD), pour protéger nos droits en matière de garantie et d'enregistrement de produit (art. 6 (1) phrase 1 (f) du RGPD), pour analyser la distribution de nos produits et pour fournir des informations et des offres personnalisées en rapport avec le produit (art. 6 (1) phrase 1 (f) du RGPD). Pour fournir des services tels que les services de vente et de marketing, la gestion des contrats, le traitement des paiements, la programmation, l'hébergement de données et les services d'assistance téléphonique, nous pouvons exploiter les données et les transférer à des prestataires de service externes et/ou à des entreprises affiliées à Bosch. Dans certains cas, mais uniquement si une protection des données appropriée est assurée, les données à caractère personnel peuvent être transférées à des destinataires en dehors de l'Espace économique européen. De plus amples informations sont disponibles sur demande. Vous pouvez contacter notre responsable de la protection des données à l'adresse suivante : Data Protection Officer, Information Security and Privacy (C/ISP), Robert Bosch GmbH, Postfach 30 02 20, 70442 Stuttgart, ALLEMAGNE.

Vous avez le droit de vous opposer à tout moment au traitement de vos données à caractère personnel conformément à l'art. 6 (1) phrase 1 (f) du RGPD pour des motifs qui vous sont propres ou dans le cas où vos données personnelles sont utilisées à des fins de marketing direct. Pour exercer votre droit, contactez-nous via l'adresse **[FR] privacy.ttfr@bosch.com, [BE] privacy.ttbe@bosch.com, [LU] DPO@bosch.com**. Pour de plus amples informations, veuillez scanner le QR code.

1) conformément à l'annexe I de l'ordonnance (UE) n° 517/2014 du Parlement Européen et du Conseil du 16 Avril

Sadržaj

1	Objašnjenje simbola i upute za siguran rad	53
1.1	Objašnjenje simbola	53
1.2	Opće sigurnosne upute	54
1.3	Napomene o ovim uputama	54
2	Podaci o proizvodu	55
2.1	Izjava o usklađenosti	55
2.2	Tehnički podaci daljinskog upravljača	55
2.3	Podaci o rashladnom sredstvu	56
3	Rukovanje	56
3.1	Pregled unutarnje jedinice	56
3.2	Pregled daljinskog upravljača	56
3.3	Korištenje daljinskog upravljača	57
3.4	Podešavanje glavnog načina rada	57
3.5	Postavljanje brojača vremena	58
3.6	Ostale funkcije	58
3.6.1	Podešavanje funkcije zakretanja	58
3.6.2	Prebacivanje prikaza i zujalice alarma (Mute Mode)	58
3.6.3	Smanjenje buke (Silent Mode)	58
3.6.4	Funkcija prečaca	58
3.6.5	Brzo hlađenje / brzo grijanje	58
3.6.6	Samostalno čišćenje	58
3.6.7	Zaštita od smrzavanja (8 °C Heating)	59
3.6.8	Noćni način rada	59
3.6.9	Blokada tipki	59
3.6.10	Napredne radne funkcije	59
4	Uklanjanje problema	60
4.1	Smetnje s prikazom (Self diagnosis function)	60
4.2	Smetnje bez prikaza	60
5	Održavanje	61
5.1	Zamjena baterija	61
5.2	Čišćenje uređaja i daljinskog upravljača	61
5.3	Čišćenje zračnog filtra	61
5.4	Dulje stavljanje izvan pogona	61
5.5	Ručni pogon	61
6	Zaštita okoliša i zbrinjavanje u otpad	61
7	Napomena o zaštiti podataka	62

1 Objašnjenje simbola i upute za siguran rad
1.1 Objašnjenje simbola
Upute upozorenja

U uputama za objašnjenje signalne riječi označavaju vrstu i težinu posljedica u slučaju nepridržavanja mjera za uklanjanje opasnosti.

Sljedeće signalne riječi su definirane i mogu biti upotrijebljene u ovom dokumentu:

OPASNOST

OPASNOST znači da će se pojaviti teške do po život opasne ozljede.

UPOZORENJE

UPOZORENJE znači da se mogu pojaviti teške do po život opasne tjelesne ozljede.

OPREZ





OPREZ znači da može doći do lakše ili umjerene tjelesne ozljede.

NAPOMENA

NAPOMENA znači da može doći do materijalne štete.

Važne informacije

Ovim simbolom označene su važne informacije koje ne predstavljaju opasnost za ljude ili stvari.

Simbol	Značenje
	Upozorenje zbog zapaljivih tvari: rashladno sredstvo R32, u ovom proizvodu, je plin niske zapaljivosti i niske toksičnosti (A2L ili A2).
	Tijekom instalacije i održavanja proizvoda potrebno je nositi zaštitne rukavice.
	Održavanje treba obavljati kvalificirana osoba koja se pridržava napomena iz uputa za održavanje.
	Tijekom rada slijedite napomene iz uputa za uporabu.

tab. 46

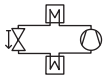
Simbol	Značenje
	Dodatne informacije dostupne su u tehničkoj dokumentaciji.
	Održavanje treba obavljati kvalificirana osoba koja se pridržava napomena iz uputa za održavanje.
	
	Tijekom rada pridržavajte se napomena iz uputa za uporabu.
	Simbol za nazivnu snagu grijanja
	Simbol za nazivnu snagu hlađenja
	Simbol za krug rashladnog sredstva sa stranom visokog tlaka (gore) i stranom niskog tlaka (dolje)
	Oznaka sukladnosti EAC za proizvode na tržištu država članica Euroazijske gospodarske unije
	Simbol označava odvojeno prikupljanje električnih i elektroničkih uređaja.

tab. 47

1.2 Opće sigurnosne upute

⚠ Napomene za ciljnu grupu

Ove upute za rukovanje namijenjene su korisnicima klima-uređaja. Napomene u svim uputama relevantnima za sustav moraju se poštovati. Nepoštivanje može dovesti do materijalnih šteta i osobnih ozljeda ili opasnosti po život.

- ▶ Prije korištenja pročitajte i sačuvajte upute za rukovanje svih sastavnih dijelova sustava.
- ▶ Pridržavajte se uputa za siguran rad i upozorenja.

⚠ Namjenska uporaba

Unutarnja jedinica namijenjena je za ugradnju unutar zgrade s priključkom na vanjsku jedinicu i dodatne dijelove sustava, npr. regulatori.

Vanjska jedinica namijenjena je za ugradnju izvan zgrade s priključkom na jednu ili više unutarnjih jedinica i dodatne dijelove sustava, npr. regulatori.

Klimatizacijski uređaj namijenjen je samo za komercijalnu/privatnu upotrebu, pri čemu odstupanja temperature od zadanih vrijednosti neće naštetiti živim bićima ili materijalima. Ovaj klimatizacijski uređaj nije prikladan za precizno namještanje i održavanje željene apsolutne vlažnosti.

Svaka druga primjena nije propisna. Nepravilna uporaba i pritom nastala šteta ne podliježu jamstvu.

Za instalaciju na posebnim mjestima (podzemna garaža, tehničke prostorije, balkon ili drugi poluotvoreni prostori):

- ▶ Prije svega se držite zahtjeva za mjesto instalacije u tehničkoj dokumentaciji.

⚠ Opće opasnosti rashladnog sredstva

- ▶ Ovaj je uređaj napunjen rashladnim sredstvom. Plin rashladnog sredstva može stvoriti otrovne plinove u dodiru s vatrom.
- ▶ redovito pozovite ovlaštenog stručnjaka da provjeri i održi sustav.

- ▶ Sumnjate li da istječe rashladno sredstvo, dobro prozračite prostoriju i obavijestite ovlaštenu stručni servis.

⚠ Promjene i popravci

Nestručne promjene na klima-uređaju mogu uzrokovati ozljede i/ili materijalne štete.

- ▶ Radove smije izvoditi samo ovlaštenu stručni servis.
- ▶ Ne vršite promjene na vanjskoj i unutarnjoj jedinici ili na drugim dijelovima klima-uređaja.
- ▶ Prije bilo kakvih radova održavanja odvojite klima-uređaj od opskrbe strujom.

⚠ Napomene o rukovanju sustavom

Pogrešna uporaba klima-uređaja može utjecati na vaše zdravlje.

- ▶ Ne izlažite tijelo dulje vrijeme izravnoj zračnoj struji.
- ▶ Nalaze li se u prostoriji dojenčad, djeca, starije osobe, osobe vezane za krevet ili invalidi, osigurajte da je temperatura u prostoriji primjerena za njih.
- ▶ Nikada ne umećite predmete u uređaj – možete se ozlijediti.

Pogrešno rukovanje uređajem može dovesti do smanjenja snage, oštećenja uređaja i ozljeda.

- ▶ Ne blokirajte ulaze i izlaze zraka na uređajima.
- ▶ Vrata i prozori trebaju biti zatvoreni tijekom rada.
- ▶ Zaštitite unutarnju jedinicu od ulaska vode.
- ▶ Redovito provjeravajte istrošenost i čvrst dosjed montažnog postolja vanjske jedinice.
- ▶ Ne opterećujte vanjsku jedinicu, npr. predmetima ili osobama.
- ▶ Prašinu, pare i vlagu u prostoru gdje je postavljena unutarnja jedinica držite na najmanjoj mogućoj mjeri.
- ▶ Ne upotrebljavajte lako zapaljive plinove u blizini uređaja, npr. iz limenki za raspršivanje.
- ▶ Ako vam se čini da nešto nije u redu s klima-uređajem (npr. miris izgaranja, neispravan kabel), odmah obustavite rad uređaja i odvojite ga od opskrbe strujom.

⚠ Sigurnost električnih uređaja za uporabu u kući i slične svrhe

Za izbjegavanje opasnosti od električnih uređaja vrijede sljedeće norme prema EN 60335-1:

„Ovaj uređaj mogu koristiti djeca od 8 godina i osobe sa ograničenim fizičkim, osjetilnim ili mentalnim sposobnostima ili nedostatkom iskustva i znanja samo ako ih se nadzire ili ako su temeljito upućeni u sigurno korištenje uređaja te stoga razumiju moguće opasnosti koje mogu nastati. Djeca se ne smiju igrati uređajem. Čišćenje i održavanje od strane korisnika ne smiju izvoditi djeca bez nadzora.“

„Ako je vod mrežnog priključka oštećen, nadomjestiti ga moraju proizvođač, služba za korisnike ili neka druga kvalificirana osoba, kako bi se izbjegle opasnosti.“

1.3 Napomene o ovim uputama

Sve se slike nalaze na kraju ovih uputa. Tekst sadrži upućivanja na slike.

Određeni modeli proizvoda mogu se razlikovati od prikaza u ovim uputama.

2 Podaci o proizvodu

2.1 Izjava o usklađenosti

Po konstrukciji i ponašanju u radu ovaj proizvod odgovara europskim i nacionalnim standardima.

 "CE" oznaka sukladnosti potvrđuje usklađenost proizvoda sa svim primjenjivim pravnim propisima EU, koji predviđaju stavljanje te oznake.

Cjeloviti tekst EU-izjave o sukladnosti dostupan je na internetu:
www.bosch-homecomfort.hr.



Proizvod je proizveden u Kini.

2.2 Tehnički podaci daljinskog upravljača

Napajanje naponom	2 baterije AAA
Domet signala	8 m
Dopuštena okolna temperatura	-5 °C ... 60 °C

tab. 48

2.3 Podaci o rashladnom sredstvu

Ovaj uređaj **sadrži fluorirane stakleničke plinove** kao rashladno sredstvo. Jedinica je hermetički zatvorena. Sljedeći podaci o rashladnom sredstvu odgovaraju zahtjevima odredbe EU br. 517/2014 o fluoriranim stakleničkim plinovima.



Napomene za korisnika: ako vaš instalater dopunjava rashladno sredstvo, on dodatnu količinu punjenja te ukupnu količinu rashladnog sredstva upisuje u sljedeću tablicu.

Vrsta proizvoda	Nazivna snaga hlađenja [kW]	Nazivna snaga grijanja [kW]	Tip rashladnog sredstva	Potencijal globalnog zatopljenja (GWP) [kgCO ₂ ekv.]	Co ₂ ekvivalent početnog punjenja	Početna količina punjenja [kg]	Dodatna količina punjenja [kg]	Ukupna količina punjenja pri puštanju u pogon [kg]
CL2000 26 E	2,64	2,93	R32	675	0,37	0,55	(Duljina cijevi-5) *0,012	
CL2000 35 E	3,52	3,81	R32	675	0,37	0,55	(Duljina cijevi-5) *0,012	
CL2000 53 E	5,28	5,57	R32	675	0,73	1,08	(Duljina cijevi-5) *0,012	
CL2000 70 E	7,03	7,33	R32	675	0,96	1,42	(Duljina cijevi-5) *0,024	

tab. 49 F-plin

3 Rukovanje

3.1 Pregled unutarnje jedinice

Legenda uz sliku 1:

- [1] Gornji poklopac
- [2] Mjesto za mali filter (opcionalno)
- [3] Filter zraka
- [4] Stražnja strana zaslona
- [5] Tipka za ručni pogon
- [6] Letvica (krilice) za vođenje zraka

Zaslon unutarnje jedinice

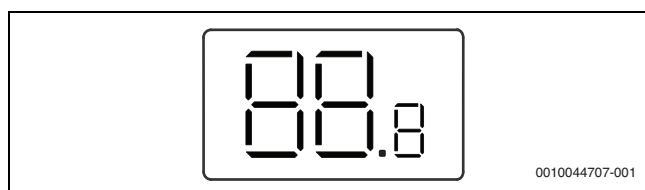

Simbol	Objašnjenje
Broj	Prikaz temperature
	Pokazuje se kada se uključuju određene funkcije. Kada je isključena unutarnja jedinica, pokazuje da je aktivan brojač vremena (tajmer) za uključivanje.
OF	Pokazuje se kada se isključuju određene funkcije.
dF	Automatsko odmrzavanje aktivno
FP	Zaštita od smrzavanja aktivna: unutarnja jedinica održava sobnu temperaturu na najmanje 8 °C.
CL	Funkcija samočišćenja je aktivna
Ex, Px, Fx	Kod (šifra) smetnje („x“ predstavlja bilo koju brojku).

tab. 50 Simboli na zaslonu

3.2 Pregled daljinskog upravljača

Tipke daljinskog upravljača

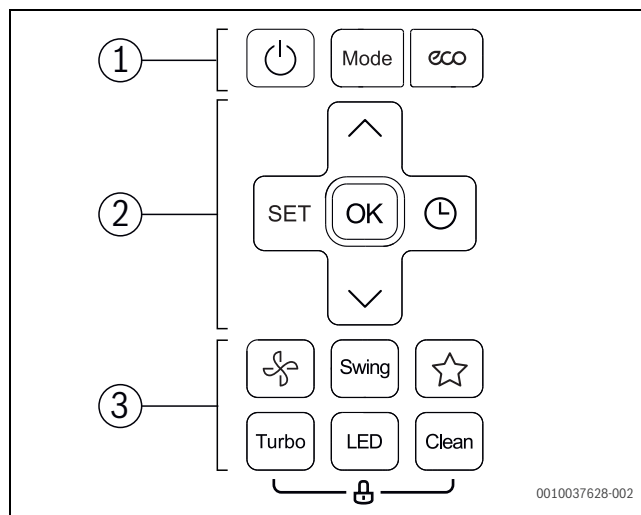

Poz.	Tipka	Funkcija
1		Uključite/isključite uređaj.
	Mode	Podesite način rada.
	eco	Funkcija ECO
2	SET	Odaberite napredne radne funkcije.
	OK	Potvrdite odabir.
		Postavite tajmer.
	^	Povećajte temperaturu.
	v	Smanjite temperaturu.

Poz.	Tipka	Funkcija
3		Brzina ventilatora
	Swing	Podesite funkciju zakretanja.
		Funkcija prečaca: vraćanje prethodne postavke.
	Turbo	Brzo hlađenje / brzo grijanje
	LED	Isključite zaslon unutarnje jedinice i "zujalicu" alarma (Mute Mode).
	Clean	Samostalno čišćenje

tab. 51 Tipke daljinskog upravljača

Prikaz daljinskog upravljača

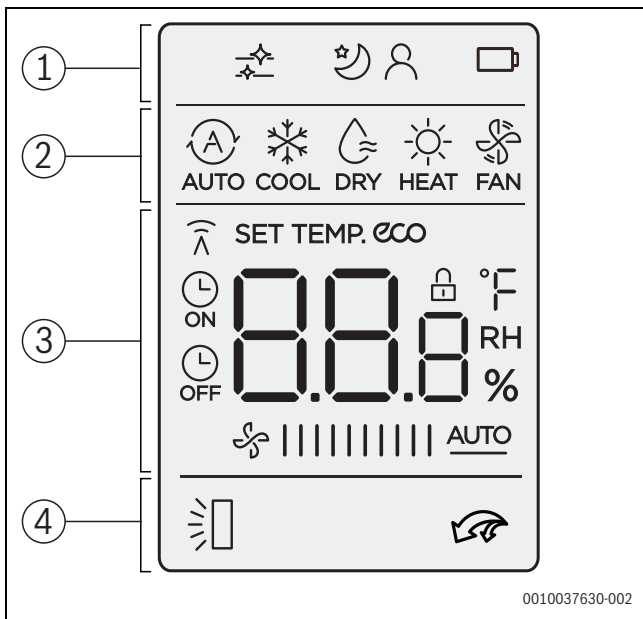

0010037630-002

Poz.	Simbol	Značenje
1		Infografika: aktivno je samočišćenje.
		Radna funkcija: aktivan je noćni način rada.
		Radna funkcija: aktivna je funkcija "slijedi me" (Follow Me); mjerenje temperature daljinskim upravljačem.
		Infografika: stanje baterije
2		Način rada: automatski način
		Način rada: pogon hlađenja
		Način rada: režim odvlaživanja
		Način rada: pogon grijanja
		Način rada: ventilatorski režim
3		Prikaz vrijednosti: standardno prikazuje zadanu temperaturu, stupanj rada ventilatora ili (kad je aktiviran tajmer) postavke tajmera.
		Infografika: prikaz prijensa; zasvijetli kada daljinski upravljač pošalje signal unutarnjoj jedinici.
	eco	Infografika: aktivna je funkcija štednje energije.
		Infografika: aktivan je tajmer za uključivanje/isključivanje.
		Prikaz vrijednosti: prikazuje trenutnu brzinu ventilatora. Postoji nekoliko razina snage (trake) i postavka AUTO za automatsko reguliranje
	4	
		Infografika: aktivno je brzo hlađenje / brzo grijanje.

tab. 52 Simboli na zaslonu

3.3 Korištenje daljinskog upravljača

Domet signala iznosi 8 m. Prepreke na putu ili upotreba određenih fluorescentnih svjetiljki u istoj prostoriji mogu utjecati na prijenos signala.

- ▶ Usmjerite daljinski upravljač prema prozoru za prijam signala na uređaju i pritisnite željenu tipku. Uređaj će ispustiti zvučni signal kada primi signal.

NAPOMENA

Ispravan rad daljinskog upravljača može biti trajno narušen.

- ▶ Ne izlažite daljinski upravljač izravnom sunčevom svjetlu.
- ▶ Ne ostavljajte daljinski upravljač u blizini grijača.
- ▶ Zaštitite daljinski upravljač od vlage i udaraca.

3.4 Podešavanje glavnog načina rada

Uključivanje/isključivanje uređaja

- ▶ Pritisnite tipku kako biste uključili ili isključili uređaj. Uređaj se pokreće u podešenom načinu rada.

Uređaj možete podešavati i dok je isključen. Uređaj sprema postavke, čak i ako nestane struje.

Automatski način rada

Uređaj u automatskom načinu rada automatski prebacuje između pogona grijanja i pogona hlađenja da bi održao željenu temperaturu.

- ▶ Pritisnite tipku **Mode** dok se na zaslonu ne pojavi .
- ▶ Podesite željenu temperaturu tipkama i .



U automatskom režimu ne možete podesiti brzinu ventilatora.

Režim hlađenja

- ▶ Pritisnite tipku **Mode** dok se na zaslonu ne pojavi .
- ▶ Pritisnite tipku sve dok se ne postigne željena brzina ventilatora.
- ▶ Podesite željenu temperaturu tipkama i .

Ventilatorski režim

- ▶ Pritisnite tipku **Mode** dok se na zaslonu ne pojavi .
- ▶ Pritisnite tipku dok ne dostignete željenu brzinu ventilatora. Za automatsku regulaciju možete odabrati **AUTO**.



U ventilatorskom režimu ne može se podešavati ili prikazati temperatura.



Režim odvlaživanja

- ▶ Pritisnite tipku **Mode** dok se na zaslonu ne pojavi .
- ▶ Podesite željenu temperaturu tipkama i .



U režimu odvlaživanja ne možete podesiti brzinu ventilatora.

Režim grijanja

- ▶ Pritisnite tipku **Mode** dok se ne zaslonu ne pojavi .
- ▶ Podesite željenu temperaturu tipkama \wedge i \vee .
- ▶ Pritisnite tipku  sve dok se ne postigne željena brzina ventilatora.





Pri vrlo niskim vanjskim temperaturama možda neće biti dovoljna snaga grijanja klima uređaja. Preporučujemo da uključite dodatni izvor topline.



3.5 Postavljanje brojača vremena

Brojač vremena za uključivanje i isključivanje možete podesiti od 0 do 24 sata: za prvih 10 sati u koracima od 30 minuta, a zatim u koracima od 1 sata. Namjestite li 0 sati, brojač vremena se prekida.

Podešavanje brojača vremena za uključivanje

- ▶ Pritisnite tipku  dok se ne pojavi simbol .
- ▶ Pritisnite tipku \wedge ili \vee da biste podesili željeno vrijeme. Nakon kraćeg vremena postavka se preuzima.

Podešavanje brojača vremena za isključivanje

- ▶ Pritisnite tipku  dok se ne pojavi simbol .
- ▶ Pritisnite tipku \wedge ili \vee da biste podesili željeno vrijeme. Nakon kraćeg vremena postavka se preuzima.

Prekid brojača vremena

- ▶ Tipkom  odaberite željeni brojač vremena.
- ▶ Podesite 0.0 sati. Nakon kraćeg vremena prekida se brojač vremena.

Kombiniranje brojača vremena

Možete istovremeno podesiti oba brojača vremena. Svaki brojač vremena možete programirati tako da se aktivira prije drugoga.

- ▶ Podesite brojač vremena za uključivanje i isključivanje. Postavke se automatski kombiniraju.

Aktualno vrijeme	13:00 h
Postavka brojača vremena za uključivanje	4,0 h
Postavka brojača vremena za isključivanje	8,5 h
Vrijeme uključivanja	17:00 h
Vrijeme isključivanja	21:30 h

tab. 53 Primjer



Brojač vremena za uključivanje i isključivanje ne možete programirati za rad uređaja s različitim temperaturama ili drugim postavkama.

3.6 Ostale funkcije

3.6.1 Podešavanje funkcije zakretanja

NAPOMENA

Ako lamela za zračnu struju ostane u najnižem položaju u pogonu hlađenja tijekom duljeg vremena, može curiti kondenzat. Ručno okomito pomicanje lamele za zračnu struju može uzrokovati smetnje.

- ▶ Okomito pomičite lamelu za zračnu struju samo daljinskim upravljačem.

Vodoravno zakretanje (lijevo/desno)

Vodoravni položaj morate ručno namjestiti.

- ▶ Isključite unutarnju jedinicu i prekinite opskrbu strujom.
- ▶ Preklopote lim za vođenje zraka prema dolje (→ slika 2).

- ▶ Rukom vodoravno zakrenite lamelu za zračnu struju u željeni položaj.
- ▶ Vratite lim za vođenje zraka u početni položaj.

Automatsko okomito zakretanje (gore/dolje)

- ▶ Držite tipku **Swing** dulje od 2 sekunde da biste aktivirali automatsko okomito zakretanje. Daljinski upravljač pokazuje simbol .
- ▶ Da biste prekinuli automatsko okomito zakretanje: ponovo pritisnite tipku **Swing**.

Položaj za čišćenje

Da bi vam čišćenje bilo lakše, možete postaviti lamelu za zračnu struju u poseban položaj (ovisno o modelu).

- ▶ Dok se uređaj isključen, istovremeno pritisnite tipke **Mode** i **Swing** jednu sekundu.
- ▶ Da biste napustili položaj za čišćenje: ponovo pritisnite obje tipke.

3.6.2 Prebacivanje prikaza i zujalice alarma (Mute Mode)

- ▶ Da biste uključili ili isključili zaslon na unutarnjoj jedinici i zujalicu alarma: pritisnite tipku **LED**.
- ▶ Da biste vidjeli trenutačnu sobnu temperaturu: pritisnite tipku **LED** 5 sekundi.
- ▶ Da biste vidjeti podešenu temperaturu: držite tipku **LED** još 5 sekundi.

3.6.3 Smanjenje buke (Silent Mode)

Ova funkcija smanjuje buku koju unutarnja i vanjska jedinica stvaraju tijekom rada. Posebno je korisna kada noću želite biti obzirni prema susjedima.

- ▶ Tijekom rada držite tipku  2 sekunde.

Završetak funkcije:

- ▶ Ponovo držite tipku  2 sekunde.

-ili-



- ▶ Pritisnite tipku , tipku **Mode**, tipku **Turbo** ili tipku **Clean**.



Tijekom tihog rada vanjske jedinice možda neće biti moguće dostići učinak hlađenja/grijanja zbog niskofrekvencijskog rada kompresora.

3.6.4 Funkcija prečaca

Unutarnja jedinica pamti trenutnu i prethodnu postavku, kao što je način rada, temperatura i brzina ventilatora. Funkcijom prečaca možete prebacivati između prošle i trenutne postavke.

- ▶ Pritisnite tipku  kako biste prebacili na prethodnu postavku.
- ▶ Tipku  držite pritisnutom duže od dvije sekunde kako biste prebacili na trenutnu postavku.

3.6.5 Brzo hlađenje / brzo grijanje

Pri brzom hlađenju / brzom grijanju unutarnja jedinica radi maksimalnom snagom da bi brzo zagrijala ili ohladila prostoriju.

- ▶ Brzo hlađenje: uključite pogon hlađenja i pritisnite tipku **Turbo**.
- ▶ Brzo grijanje: uključite pogon grijanja i pritisnite tipku **Turbo**.

Završetak funkcije:

- ▶ Ponovo pritisnite tipku **Turbo**.

3.6.6 Samostalno čišćenje

Uređaj ima funkciju za samočišćenje isparivača. Samostalno čišćenje zamrzava prašinu, plijesan i mast. Na kraju se sve odmrzava i suši vrućim zrakom.

- ▶ Da biste aktivirali samostalno čišćenje: pritisnite tipku **Clean**. Tijekom samostalnog čišćenja zaslon unutarnje jedinice pokazuje **CL**. Samostalno čišćenje automatski završava nakon 20 do 45 minuta.

3.6.7 Zaštita od smrzavanja (8 °C Heating)

Zaštitu od zamrzavanja možete aktivirati da biste sobnu temperaturu održavali pri najmanje 8 °C.

- ▶ U pogonu grijanja 2x pritisnite tipku  unutar 1 sekunde.
Uređaj ostaje isključen dok temperatura ne padne ispod 8 °C.

Završetak funkcije:

- ▶ Pritisnite tipku , tipku **Mode**, tipku **Turbo** ili tipku **Clean**.

3.6.8 Noćni način rada

Ova funkcija služi za štednju energije tijekom mirovanja. Nakon jednog sata uređaj slabije grije ili hladi. Da bi to bilo moguće, podešena se temperatura mijenja za 1 °C. Nakon dva sata podešena temperatura mijenja se za još 1 °C. Nakon toga ostaje na novoj temperaturi.

- ▶ Odaberite funkciju tipkom **Set** i tipkama  i .





Funkcija nije dostupna u režimu odvlaživanja i ventilatorskom režimu.

3.6.9 Blokada tipki

Blokadom tipki možete blokirati tipke daljinskog upravljača.

- ▶ Da biste uključili/isključili blokadu tipki: istovremeno držite tipku **Clean** i tipku **Turbo** 5 sekundi.
Kada je aktivna blokada tipki, na zaslonu se prikazuje simbol .

3.6.10 Napredne radne funkcije

- ▶ Pritisnite tipku **Set**.
- ▶ Odaberite funkciju tipkom **Set** ili tipkama , .
-  = funkcija "slijedi me"
- ▶ Odabir potvrdite tipkom **OK**.

Završetak funkcije:

- ▶ Ponovite prethodne korake.

Funkcija "slijedi me" (Follow Me)

Ova funkcija aktivira daljinski upravljač na trenutačnoj lokaciji za mjerenje temperature u intervalima od 3 minute. Tada se unutarnjom jedinicom upravlja ovisno o tim mjernim vrijednostima.



Funkcija je dostupna samo u pogonu hlađenja, pogonu grijanja i automatskom režimu.

4 Uklanjanje problema

4.1 Smetnja s prikazom (Self diagnosis function)

Ako se tijekom rada pojavi smetnja, LED svjetla trepere dulje vrijeme ili se na zaslonu pojavljuje kôd smetnje (npr. EH 02).

4.2 Smetnje bez prikaza

Ako se tijekom rada pojave smetnje koje ne možete otkloniti:

- ▶ Nazovite stručni servis te prijavite smetnju i podatke uređaja.

Ako je smetnja prisutna dulje od 10 minuta:

- ▶ Nakratko prekinite napajanje naponom i ponovo uključite unutarnju jedinicu.

Ako se smetnja ne može ukloniti:

- ▶ Nazovite stručni servis te prijavite kôd smetnje i podatke uređaja.

Smetnja	Mogući uzrok
Snaga unutarnje jedinice preslaba je.	<p>Temperatura je postavljena na previsoku ili prenisku vrijednost.</p> <p>Zračni je filter zaprljan i morate ga očistiti.</p> <p>Nepovoljan utjecaj na unutarnju jedinicu, npr. zbog prepreka ispred otvora za zrak uređaja, zbog otvorenih vrata/prozora u prostoriji ili zbog jakih izvora topline u prostoriji.</p> <p>Tihi je pogon aktiviran i sprječava rad punom snagom.</p>
Unutarnja se jedinica ne uključuje.	<p>Unutarnja jedinica ima zaštitni mehanizam protiv preopterećenja. Možda ćete morati pričekati do 3 minute da postane moguće ponovno pokretanje unutarnje jedinice.</p> <p>Baterije daljinskog upravljača prazne su.</p> <p>Uključen je vremenski brojač.</p>
Način rada mijenja se iz hlađenja ili grijanja u ventilatorski režim.	<p>Unutarnja jedinica mijenja način rada da bi spriječila nastanak mraza.</p> <p>Podešena je temperatura privremeno postignuta.</p>
Unutarnja jedinica proizvodi bijelu maglu.	<p>Velika razlika u temperaturi zraka prostorije i klimatiziranog zraka može u vlažnim regijama uzrokovati bijelu maglu.</p>
Unutarnja i vanjska jedinica proizvode bijelu maglu.	<p>Ako se nakon automatskog odmrzavanja odmah uključi pogon grijanja, može nastati bijela magla zbog povećane vlage u zraku.</p>
Unutarnja i vanjska jedinica proizvode zvukove.	<p>Unutarnja jedinica može brujati kada se rešetka za strujanje zraka vraća u početni položaj.</p> <p>Normalno je da se tijekom rada čuje blago pištanje. Uzrokuje ga tok rashladnog sredstva.</p> <p>Može se čuti škripanje jer se metalni i plastični dijelovi uređaja šire ili skupljaju tijekom grijanja/hlađenja.</p> <p>Vanjska jedinica tijekom rada proizvodi razne druge zvukove koji su normalni.</p>
Unutarnja ili vanjska jedinica izbacuje prašinu.	<p>Ako uređaji stoje izvan pogona dulje vrijeme nepokriveni, u njima se može nakupiti prašina.</p>
Neugodan miris tijekom rada.	<p>Neugodni mirisi iz zraka mogu ući u uređaje i proširiti se.</p> <p>Zračni filter može biti pljesniv i morate ga očistiti.</p>
Ventilator vanjske jedinice ne radi trajno.	<p>Ventilatorom se različito upravlja da bi se postigao optimalan rad.</p>
Rad je neredovit ili nepredvidljiv ili unutarnja jedinica ne reagira.	<p>Interferencije mobilnih radiotornjeva ili stranih pojačivača signala mogu utjecati na unutarnju jedinicu.</p> <ul style="list-style-type: none"> ▶ Nakratko odvojite unutarnju jedinicu od opskrbe strujom i ponovo je pokrenite.
Lim za vođenje zraka ili lamela za zračnu struju ne pomiče se pravilno.	<p>Lim za vođenje zraka ili lamele za zračnu struju ručno su podešeni ili nisu pravilno montirani.</p> <ul style="list-style-type: none"> ▶ Isključite unutarnju jedinicu i provjerite jesu li dijelovi ispravno uglavljeni. ▶ Uključite unutarnju jedinicu.

tab. 54

5 Održavanje



OPREZ

Opasnost od strujnog udara ili dijelova u pokretu

- ▶ Prije bilo kakvih radova održavanja prekinite opskrbu strujom.
- ▶ Korake održavanja koji ovdje nisu navedeni smije obavljati samo ovlašteni stručni servis.

5.1 Zamjena baterija

Potrebne su 2 baterije veličine AAA. Ne preporučujemo upotrebu punjivih baterija.

- ▶ Skinite poklopac pretinca za baterije (→ slika 3).
- ▶ Umetnite nove baterije i pritom pazite na ispravni polaritet.
- ▶ Vratite poklopac pretinca za baterije.

5.2 Čišćenje uređaja i daljinskog upravljača

NAPOMENA

Oštećenje uređaja zbog nestručnog čišćenja!

- ▶ Ne prskajte ili polijevajte izravno vodom.
- ▶ Ne upotrebljavajte vruću vodu, abrazivni prašak ili jaka otapala.
- ▶ Očistite unutarnju jedinicu i daljinski upravljač tako da ih prebrišete vlažnom krpom.
- ▶ Vanjsku jedinicu smije čistiti samo ovlašteni stručni servis.

5.3 Čišćenje zračnog filtra

NAPOMENA

Zračni se filter može izobličiti na izravnom sunčevom svjetlu.

- ▶ Ne izlažite zračni filter izravnom sunčevom svjetlu.

Čistite zračne filtre svaka 2 tjedna te prije i nakon duljih razdoblja kada je uređaj izvan pogona.

- ▶ Isključite unutarnju jedinicu.
- ▶ Otklopite gornji poklopac unutarnje jedinice.
- ▶ Pritisnite zračni filter prema gore i izvucite ga (→ slika 4).
- ▶ Uklonite male zračne filtre ako postoje (→ slika 1, [2]).
- ▶ Očistite male zračne filtre ručnim usisavačem.
- ▶ Isperite veliki zračni filter toplom vodom i blagim sredstvom za čišćenje te ga ostavite u sjeni da se osuši.
- ▶ Ponovo postavite male zračne filtre i veliki zračni filter.

5.4 Dulje stavljanje izvan pogona

Prije duljeg stavljanja izvan pogona:

- ▶ Očistite zračni filter.
- ▶ Aktivirajte samostalno čišćenje unutarnje jedinice tipkom **Clean**.
- ▶ Nakon samostalnog čišćenja uključite ventilatorski režim i pričekajte da se unutarnja jedinica osuši.
- ▶ Isključite unutarnju jedinicu i odvojite je od opskrbe strujom.
- ▶ Izvadite baterije iz daljinskog upravljača.
- ▶ Zaštitite uređaje od prašine.

5.5 Ručni pogon

NAPOMENA

Oštećenje uređaja zbog nepravilnog rada

Ručni pogon nije namijenjen za trajnu uporabu.

- ▶ Upotrebljavajte ga samo za ispitivanja ili hitne slučajeve.
- ▶ Upotrebljavajte ga samo nakratko.
- ▶ Isključite unutarnju jedinicu.
- ▶ Otklopite gornji poklopac unutarnje jedinice.
- ▶ Tankim predmetom pritisnite tipku za ručni pogon hlađenja:
 - Pritisnite jednom: prisilno se uključuje automatski režim.
 - Pritisnite dvaput: prisilno se uključuje pogon hlađenja.
 - Pritisnite triput: isključuje se unutarnja jedinica.
- ▶ Da biste vratili normalni pogon, upotrijebite daljinski upravljač.

6 Zaštita okoliša i zbrinjavanje u otpad

Zaštita okoliša je osnovno načelo poslovanja tvrtke Bosch Gruppe. Kvaliteta proizvoda, ekonomičnost i zaštita okoliša su jednako važni za nas. Striktno se pridržavamo zakona i propisa o zaštiti okoliša. U svrhu zaštite okoliša te poštivanja ekonomskih načela koristimo samo najbolju tehniku i materijale.

Ambalaža

Kod ambalažiranja držimo se sustava recikliranja koji su specifični za određene države te koje osiguravaju optimalnu reciklažu. Svi upotrijebljeni materijali za ambalažu ne štete okolini i mogu se reciklirati.

Stari uređaj

Stari uređaji sadrže materijale koji se mogu ponovno vrednovati. Komponente se lako mogu odvojiti. Plastični dijelovi su označeni. Tako se mogu sortirati razne skupine komponenata te ponovno iskoristiti ili zbrinuti.

Rabljeni električni i elektronički uređaji



Ovaj simbol znači da se proizvod ne smije baciti s drugom vrstom otpada, nego se mora predati na mjestima za prikupljanje, obradu, recikliranje i odlaganje otpada.

Taj simbol vrijedi u zemljama u kojima se primjenjuju direktive o otpadnoj električnoj i elektroničkoj opremi, npr. "Direktiva o otpadnoj električnoj i elektroničkoj opremi u UK-u iz 2013. (s izmjenama i dopunama)". Ti propisi određuju okvir za povrat i reciklažu rabljenih elektroničkih uređaja koji se primjenjuje u svakoj državi.

Budući da elektronički uređaji mogu sadržavati opasne tvari, mora se reciklirati zasebno kako bi se smanjila bilo kakva potencijalna šteta na okoliš i ljudsko zdravlje. Osim toga, recikliranje elektroničkog otpada pomaže u očuvanju prirodnih resursa.

Za dodatne informacije o ekološkom odlaganju rabljenih električnih i elektroničkih uređaja obratite se ovlaštenim lokalnim tijelima, pružatelju usluga odlaganja kućanskog otpada ili dobavljaču kod kojeg ste kupili proizvod.

Više informacija možete pronaći ovdje:
www.weee.bosch-thermotechnology.com/

Baterije

Baterije se ne smiju baciti u kućanski otpad. Istrošene baterije moraju se odlagati u sklopu lokalnih sustava za zbrinjavanje otpada.

Rashladno sredstvo R32

Uređaj sadrži fluorirani staklenički plin R32 (potencijal globalnog zatopljenja 675¹⁾) niske zapaljivosti i niske otrovnosti (A2L ili A2).

Sadržana količina navedena je na tipskoj pločici vanjske jedinice.

Rashladna sredstva predstavljaju opasnost za okoliš te ih morate zasebno prikupiti i odložiti u otpad.

7 Napomena o zaštiti podataka

Mi, **Robert Bosch d.o.o., Toplinska tehnika, Kneza Branimira 22, 10 040 Zagreb - Dubrava, Hrvatska**, obrađujemo informacije o proizvodu i upute za ugradnju, tehničke podatke i podatke o spajanju, podatke o komunikaciji, podatke o registraciji proizvoda i povijest kupaca da bismo zajamčili

funkcionalnost proizvoda (čl. 6 st. 1. podst. 1 b GDPR-a), kako bismo ispunili svoju odgovornost nadzora proizvoda, zbog sigurnosti proizvoda i iz sigurnosnih razloga (čl. 6. st. 1. podst. 1 f GDPR-a), da bismo zajamčili svoje pravo u vezi jamstva i pitanja registracije proizvoda (čl. 6. st. 1. podst. 1 f GDPR-a) i da bismo analizirali distribuciju svojih proizvoda i pružili individualizirane informacije i ponude povezane s proizvodom (čl. 6. st. 1. podst. 1 f GDPR-a). Za pružanje usluga kao što su usluge prodaje i marketinga, upravljanje ugovorima, upravljanje plaćanjima, programiranje, hosting podataka i telefonske usluge, možemo naručiti i prenijeti podatke vanjskim pružateljima usluga i/ili povezanim poduzećima tvrtke Bosch. U nekim slučajevima, ali samo ako je zajamčena odgovarajuća zaštita podataka, osobni se podaci mogu prenijeti primateljima izvan područja Europske ekonomske zajednice. Više informacija pruža se na upit. Možete se obratiti našem službeniku za zaštitu podataka na adresi: Data Protection Officer, Information Security and Privacy (C/ISP), Robert Bosch GmbH, Postfach 30 02 20, 70442 Stuttgart, NJEMAČKA.

Imate pravo prigovora na obradu vaših osobnih podataka na temelju čl. 6. st. 1. podst. 1 f GDPR-a na temelju stanja koja se odnose na vašu određenu situaciju ili kada se osobni podaci obrađuju zbog izravnih marketinških svrha, i to bilo kada. Kako biste ostvarili svoja prava, obratite nam se putem **privacy.rbkn@bosch.com**. Za više informacija slijedite QR kod.

1) na temelju Priloga I. Uredbe (EU) br. 517/2014 Europskog parlamenta i Vijeća od 16. travnja 2014.

Tartalomjegyzék

1 Szimbólumok magyarázata és biztonsági tudnivalók	63
1.1 Szimbólum-magyarázatok	63
1.2 Általános biztonsági tudnivalók	64
1.3 Ezzel az utasítással kapcsolatos tudnivalók	64
2 A termékre vonatkozó adatok	65
2.1 Megfelelőségi nyilatkozat	65
2.2 A távszabályozó műszaki adatai	65
2.3 Hűtőközegre vonatkozó információk	66
3 Kezelés	66
3.1 A beltéri egység áttekintése	66
3.2 A távszabályozás áttekintése	66
3.3 A távszabályozó kezelése	67
3.4 A fő üzemmód beállítása	67
3.5 Időzítő beállítása	68
3.6 További funkciók	68
3.6.1 Levegőáramlás funkció beállítása	68
3.6.2 A kijelző és a riasztó berregőjének kikapcsolása (Mute Mode)	68
3.6.3 Zajcsökkentés (Silent Mode)	68
3.6.4 Rövidítés funkció	68
3.6.5 Gyors lehűtés/gyors felfűtés	68
3.6.6 Öntisztítás	69
3.6.7 Fagyvédelem (8 °C Heating)	69
3.6.8 Éjszakai üzem	69
3.6.9 Billentyűzár	69
3.6.10 Kibővített működési funkciók	69
4 Zavarelhárítás	70
4.1 Üzemzavarok kijelzéssel (Self diagnosis function)	70
4.2 Kijelzés nélküli üzemzavarok	70
5 Karbantartás	71
5.1 Elemek kicserélése	71
5.2 A készülék és a távszabályozó tisztítása	71
5.3 A levegőszűrő cseréje	71
5.4 Hosszabb idejű üzemen kívül helyezés	71
5.5 Kézi üzem	71
6 Környezetvédelem és megsemmisítés	71
7 Adatvédelmi nyilatkozat	72

1 Szimbólumok magyarázata és biztonsági tudnivalók

1.1 Szimbólum-magyarázatok

Figyelmeztetések

A figyelmeztetéseken jelzőszavak jelölik a következmények fajtáját és súlyosságát, ha a veszély elhárítására vonatkozó intézkedések nem történnek meg.

A következő jelzőszavak vannak definiálva és kerülhetnek felhasználásra a jelen dokumentumban:

 **VESZÉLY**

VESZÉLY azt jelenti, hogy súlyos, akár életveszélyes személyi sérülések következhetnek be.

 **FIGYELMEZTETÉS**

FIGYELMEZTETÉS azt jelenti, hogy súlyos vagy életveszélyes személyi sérülések léphetnek fel.

 **VIGYÁZAT**

VIGYÁZAT – azt jelenti, hogy könnyű vagy közepesen súlyos személyi sérülések léphetnek fel.





ÉRTESÍTÉS

ÉRTESÍTÉS – azt jelenti, hogy anyagi károk léphetnek fel.

Fontos információk



Az emberre vagy tárgyra vonatkozó, nem veszélyt jelző információkat a szöveg mellett látható tájékoztató szimbólum jelöli.

Szimbólum	Jelentés
	Figyelmeztetés gyúlékony anyagokra: az ebben a termékben található R32 hűtőközeg egy olyan gáz, amely alacsony gyúlékonyságú és alacsony toxicitású (A2L vagy A2).
	Az üzembe helyezési és karbantartási munkák során viseljen védőkesztyűt.
	Karbantartást csak szakképzett személy végezhet, a karbantartási útmutatóban szereplő utasítások betartásával.
	Az üzemeltetés során vegye figyelembe a kezelési útmutatóban szereplő utasításokat.

55. tábl.

Szimbólum	Jelentés
	További információt a műszaki dokumentációban talál.
	Karbantartást csak szakképzett személy végezhet, a karbantartási utasításban szereplő utasítások betartásával.
	
	Az üzemeltetés során vegye figyelembe a kezelési útmutatóban szereplő utasításokat.
	Névleges fűtési teljesítmény szimbóluma
	Névleges hűtési teljesítmény szimbóluma
	Hűtőközeg körforgásának szimbóluma nagynyomású oldallal (fent) és alacsony nyomású oldallal (lent)
	EAC megfelelőségi jelölés az Eurázsiai Gazdasági Unió tagállamainak piacán megtalálható árukhoz
	A szimbólum az elektromos és elektronikus készülékek szelektív gyűjtését mutatja.

56. tábl.

1.2 Általános biztonsági tudnivalók

Tudnivalók a célcsoport számára

Ez a kezelési útmutató a klímaberendezés üzemeltetője számára készült. A berendezésre vonatkozó utasításokban szereplő összes előírást be kell tartani. Figyelmen kívül hagyásuk anyagi károkhoz és/vagy személyi sérülésekhez vagy akár életveszélyhez is vezethet.

- ▶ A használat előtt olvassa el a berendezés összes alkatrészének a kezelési útmutatóját és őrizze meg őket a későbbi felhasználás céljából.
- ▶ Vegye figyelembe a biztonsági tudnivalókat és a figyelmeztetéseket.

Rendeltetésszerű használat

A beltéri egységet az épületen belül történő telepítésre szánják, kültéri egységhez és egyéb rendszerelemekhez, pl. szabályozók, csatlakoztatva.

A kültéri egységet az épületen kívül történő telepítésre szánják, egy vagy több beltéri egységhez és egyéb rendszerelemekhez, pl. szabályozók, csatlakoztatva.

A klímaberendezés kizárólag kereskedelmi/magán célra és olyan helyen használható, ahol a beállított értéktől mért hőmérséklet-eltérések nem jelentenek veszélyt az élőlényekre vagy az anyagi javakra. A klímaberendezés nem alkalmas arra, hogy az abszolút páratartalmat pontosan be lehessen állítani és fenntartani vele.

Minden más alkalmazás nem rendeltetésszerűnek minősül. A szakszerűtlen használatért és az ebből eredő károkért nem vállalunk felelősséget.

Speciális helyekre (mélygarázs, műszaki helyiségek, erkély vagy bármely félig nyitott terület) történő telepítéshez:

- ▶ Először vegye figyelembe a telepítés helyére vonatkozó követelményeket a műszaki dokumentációban.

A hűtőközeggel kapcsolatos általános veszélyek

- ▶ Ez a készülék hűtőközeggel van feltöltve. A hűtőközeggáz tüzzel érintkezve mérgező gázokat fejleszt.
- ▶ A berendezést rendszeresen ellenőriztesse egy arra feljogosított szakszervizzel és végeztesse el velük a karbantartási munkákat.
- ▶ Ha fennáll annak a lehetősége, hogy hűtőközeg szivárgott ki, a helyiséget alaposan ki kell szellőztetni és az illetékes szakembert értesíteni kell.

Átszerelés és javítások

A klímaberendezés szakszerűtlen megváltoztatása személyi sérülésekhez és/vagy anyagi károkhoz vezethet.

- ▶ Csak engedéllyel rendelkező szakállalattal végeztesse el a munkákat.
- ▶ Soha ne módosítsa a kültéri egységet, a beltéri egységet, illetve a klímaberendezés más alkatrészeit.
- ▶ A klímaberendezést bármiféle karbantartás előtt le kell választani az áramellátásról.

A berendezés kezelésével kapcsolatos tudnivalók

A klímaberendezés helytelen használata az egészséget károsíthatja.

- ▶ Ne tegye ki hosszabb ideig közvetlen légáramnak a testét.
- ▶ Újszülöttek, gyerekek, idős korúak, ágyhoz kötött betegek vagy korlátozott személyek esetén győződjön meg róla, hogy a helyiség hőmérséklete a helyiségben tartózkodók számára megfelelő.
- ▶ Soha ne dugjon be tárgyakat a készülékbe, mivel ez sérülésveszéllyel jár.

A készülék nem megfelelő kezelése a teljesítmény csökkenésétől kezdve akár a készülék károsodásához vagy személyi sérülésekhez is vezethet.

- ▶ Ne takarja le a készülék levegőbelepési és -kilépési nyílásait.
- ▶ Üzemeltetés közben csukja be az ajtókat és az ablakokat.
- ▶ A beltéri egységet védje a nedvesség behatolásával szemben.
- ▶ Rendszeresen ellenőrizze a kültéri egység szerelőkeretének kopottságát és szilárd rögzítését.
- ▶ Ne terhelje meg a kültéri egységet, pl. tárgyak vagy személyek által.
- ▶ A beltéri egység felállítási helyén tartsa minimális szinten a port, a gőzöket és a nedvességet.
- ▶ A készülék közelében ne használjon gyúlékony gázokat, például hajtógázos flakonokat.
- ▶ Ha úgy tűnik, hogy a klímaberendezéssel kapcsolatban valami nincs rendben (pl. égett szagot érez vagy a kábel megsérült), azonnal állítsa le az üzemeltetését és válassza le az áramellátásról.

Házi és egyéb hasonló használatú elektromos készülékek biztonsága

Az elektromos készülékek okozta veszélyek elkerülésére az EN 60335-1 szerint a következő szabályok érvényesek:

„Ezt a készüléket a 8 éves vagy annál idősebb gyermekeknek, valamint lecsökkent fizikai, érzékszervi vagy mentális képességekkel vagy a tapasztalat és tudás hiányával rendelkező személyeknek csak felügyelet mellett vagy a készülék biztonságos használatára vonatkozó oktatás után és a veszélyek tudatában szabad kezelniük. A gyermekeknek nem szabad játszaniuk a készülékkel. Gyermekeknek nem szabad végezniük tisztítást és felhasználói karbantartást.“

„Ha hálózati csatlakozóvezeték megsérül, akkor azt a gyártónak, az ő vevőszolgálatának vagy egy hasonló képesítésű személynek kell kicserélnie, hogy a veszélyek elkerülhetők legyenek.“

1.3 Ezzel az utasítással kapcsolatos tudnivalók

Az ábrákat az utasítás végére összegyűjtve találja meg. A szövegek utalnak az ábrákra.

A termékek a modelltől függően eltérhetnek az ebben az utasításban szereplő ábráktól.

2 A termékre vonatkozó adatok

2.1 Megfelelőségi nyilatkozat

Ez a termék felépítését és üzemi viselkedését tekintve megfelel az európai irányelveknek és a nemzeti követelményeknek.



A CE-jelölés azt jelzi, hogy a termék megfelel a jelölés elhelyezéséről rendelkező összes EU jogi előírásnak.

A megfelelőségi nyilatkozat teljes szövege az Interneten elérhető: www.bosch-homecomfort.hu.



A terméket Kínában gyártották.

2.2 A távszabályozó műszaki adatai

Feszültségellátás	2 db AAA méretű elem
A jel hatótávolsága	8 m
megengedett környezeti hőmérséklet	-5 °C ... 60 °C

57. tábl.

2.3 Hűtőközegre vonatkozó információk

A jelen készülék hűtőközegként **fluortartalmú üvegházhatású gázokat tartalmaz**. Az egység hermetikusan zárt. A hűtőközegre vonatkozó alábbi információk összhangban vannak a fluortartalmú üvegházhatású gázokról szóló, 517/2014/EU európai parlamenti és tanácsi rendelettel.



Értesítés az üzemeltető számára: A hűtőközeg a kivitelező általi utántöltések a hűtőközeg utántöltött mennyisége, valamint összmenyisége az alábbi táblázatba kerül feljegyzésre.

Terméktípus	Névleges teljesítmény, hűtés [kW]	Névleges teljesítmény, fűtés [kW]	Hűtőközeg típus	Globális felmelegedési potenciál (GWP) [kg CO ₂ eq.]	A kezdeti feltöltés CO ₂ -egyenértéke	Kezdeti töltési mennyiség [kg]	További töltési mennyiség [kg]	Teljes töltési mennyiség üzembe helyezéskor [kg]
CL2000 26 E	2,64	2,93	R32	675	0,37	0,55	(csőhossz-5) *0,012	
CL2000 35 E	3,52	3,81	R32	675	0,37	0,55	(csőhossz-5) *0,012	
CL2000 53 E	5,28	5,57	R32	675	0,73	1,08	(csőhossz-5) *0,012	
CL2000 70 E	7,03	7,33	R32	675	0,96	1,42	(csőhossz-5) *0,024	

58. tábl. F-gáz

3 Kezelés

3.1 A beltéri egység áttekintése

Jelmagyarázat a 1. ábrához:

- [1] Felső burkolat
- [2] Hely a kis méretű szűrőnek (opcionális)
- [3] Levegőszűrő
- [4] A kijelző hátoldala
- [5] Gomb a kézi üzemhez
- [6] Légtelítő

A beltéri egység kijelzője

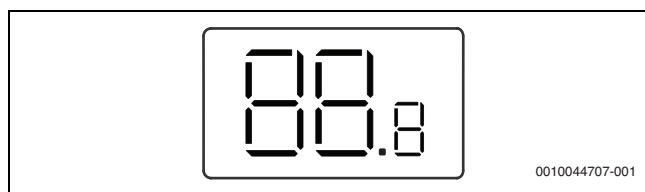

Szimbólum	Magyarázat
Szám	Hőmérséklet-kijelzés
	Néhány funkcionál megjelenik, ha ezt bekapcsolják. Kikapcsolt beltéri egységnél jelzi, hogy a bekapcsolási időzítő aktív.
OF	Néhány funkcionál megjelenik, ha ezt kikapcsolják.
dF	Automatikus leolvasztás aktív
FP	Fagyvédelem aktív: a beltéri egység a helyiség hőmérsékletét legalább 8 °C-on tartja.
CL	Öntisztítás funkció aktív
Ex, Px, Fx	Hibakód (az „x” tetszőleges számjegyet jelöl).

59. tábl. Szimbólumok a kijelzőn

3.2 A távszabályozás áttekintése

A távszabályozó gombjai

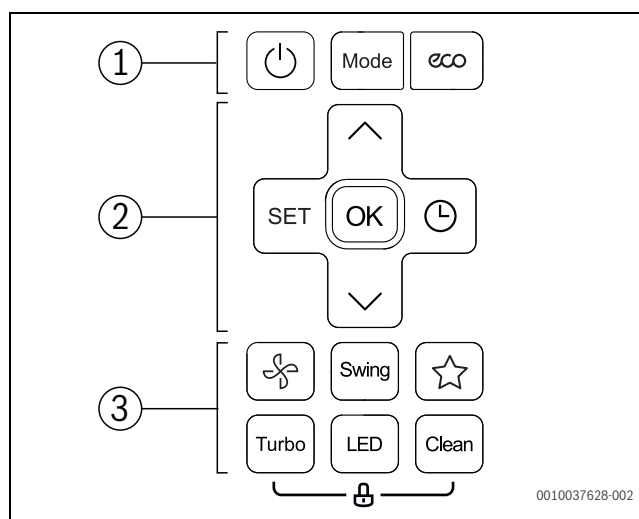

Poz.	Gomb	Funkció
1		Be-/kikapcsolás.
	Mode	Üzem mód beállítása.
	eco	ECO funkció
2	SET	Kibővített működési funkciók kiválasztása.
	OK	Kiválasztás megerősítése.
		Időzítő beállítása.
		Hőmérséklet növelése.
		Hőmérséklet csökkentése.

Poz.	Gomb	Funkció
3		Ventilátorfokozat
	Swing	Levegőáramlás funkciójának beállítása.
		Rövidítés funkció: Az előző beállítás visszaállítása.
	Turbo	Gyors lehűtés / gyors felfűtés
	LED	A beltéri egység kijelzőjének és a riasztás hangjelzésének kikapcsolása (Mute Mode).
	Clean	Öntisztítás

60. tábl. A távszabályozó gombjai

A távszabályozó kijelzője

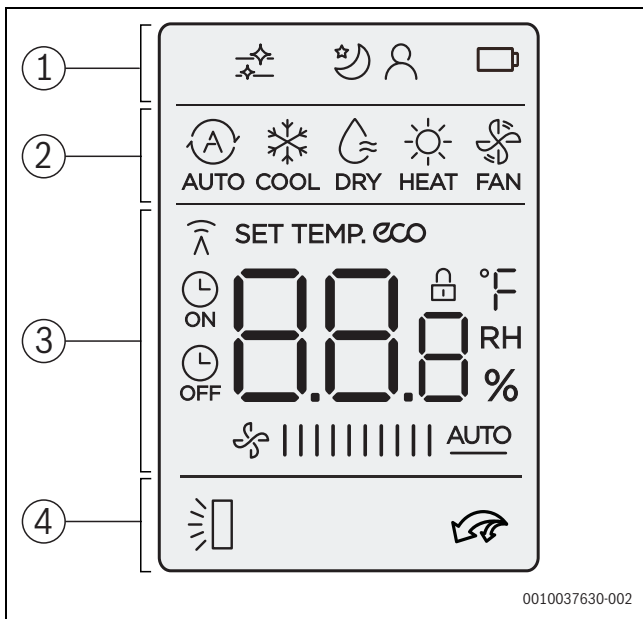

0010037630-002

Poz.	Szimbólum	Magyarázat
1		Infografika: öntisztítás aktív.
		Működési funkció: Az éjszakai üzemmód aktív.
		Működési funkció: A kövessen-engem funkció aktív (Follow Me); hőmérséklet mérése a távszabályozón.
		Infografika: az elem állapota
2		Üzemmód: automata üzemmód
		Üzemmód: hűtési üzemmód
		Üzemmód: páramentesítő üzemmód
		Üzemmód: fűtési üzemmód
		Üzemmód: ventilátor üzemmód
3		Értékkijelző: alapértelmezés szerint a névleges hőmérsékletet, a ventilátorfokozatot vagy (aktív időzítő esetén) az időzítő beállítását jelzi ki.
		Infografika: az átvitel kijelzése; akkor világít, ha a távszabályozó jelet küld a beltéri egységnek.
		Infó grafika: energiatakarékos funkció aktív.
		Infografika: időzítő be-/kikapcsolás aktív.
		Értékkijelző: az aktuális ventilátor fokozatot jeleníti meg. Számos teljesítményfokozat (sáv) és az automatikus szabályozás AUTO beállítása érhető el
		Infografika: automatikus függőleges elforgatás funkció aktív. (fel/le).
4		Infografika: automatikus függőleges elforgatás funkció aktív. (fel/le).
		Infografika: Gyors lehűtés/gyors felfűtés aktív.

61. tábl. Szimbólumok a kijelzőn

3.3 A távszabályozó kezelése

A jel hatótávolsága 8 m. Az útban álló tárgyak vagy az azonos helyiségben használt egyes neoncsöves lámpák a jel átvitelét befolyásolhatják.

- ▶ Irányítsa a távirányítót a készülék jelvételi ablaka felé, majd nyomja meg a kívánt gombot.
- ▶ A készülék jel fogadása esetén sípoló hangot ad ki.

ÉRTESÍTÉS

A távszabályozó kifogástalan működése tartósan károsodhat.

- ▶ A távszabályozót ne tegye ki a közvetlen napsütésnek.
- ▶ A távszabályozót ne hagyja a fűtőtest közelében.
- ▶ A távszabályozót óvja a nedvességtől és az ütődésektől.

3.4 A fő üzemmód beállítása

A készülék be-/kikapcsolása

- ▶ Nyomja meg a gombot a készülék be- vagy kikapcsolásához. A készülék a beállított üzemmódban elindul.

A beállítások kikapcsolt állapotban is elvégezhetők. A készülék megőrzi a beállításokat, még áramszünet esetén is.

Automata üzemmód

Automatikus üzemmódban a készülék automatikusan vált a fűtési és hűtési üzemmód között annak érdekében, hogy a kívánt hőmérsékletet tartsa.

- ▶ A **Mode** gombot nyomja meg annyiszor, míg a kijelzőn a következő nem jelenik meg: .
- ▶ A kívánt hőmérséklet a és gombokkal állítható be.



Automata üzemmódban a ventilátorfokozat nem állítható.

Hűtési üzemmód

- ▶ A **Mode** gombot nyomja meg annyiszor, míg a kijelzőn a következő nem jelenik meg: .
- ▶ Nyomja meg többször a gombot, amíg el nem éri a kívánt ventilátor-fordulatszámot.
- ▶ A kívánt hőmérséklet a és gombokkal állítható be.

Ventilátor üzemmód

- ▶ A **Mode** gombot nyomja meg annyiszor, míg a kijelzőn a következő nem jelenik meg: .
- ▶ Nyomja meg többször a gombot, amíg el nem éri a kívánt ventilátorfokozatot. Automatikus vezérléshez **AUTO** választható.



Ventilátor üzemmódban a hőmérséklet nem állítható be és nem jeleníthető meg.



Páramentesítő üzemmód

- ▶ A **Mode** gombot nyomja meg annyiszor, míg a kijelzőn a következő nem jelenik meg: .
- ▶ A kívánt hőmérséklet a és gombokkal állítható be.



Páramentesítő üzemmódban a ventilátorfokozat nem állítható.

Fűtési üzem

- ▶ A **Mode** gombot nyomja addig, míg a kijelzőn a következő nem jelenik meg: .
- ▶ A kívánt hőmérsékletet a \wedge és \vee gombokkal állítható be.
- ▶ Nyomja meg többször a  gombot, amíg el nem éri a kívánt ventilátor-fordulatszámot.





Nagyon alacsony külső hőmérsékletek esetén elképzelhető, hogy a klímaberendezés fűtési teljesítménye nem elegendő. Ilyen esetben egy további hőtermelő bekapcsolását javasoljuk.



3.5 Időzítő beállítása

A bekapcsolási és kikapcsolási időzítők 0 és 24 óra között állíthatók be, az első 10 órában 30 perces, azt követően 1 órás lépésekben. 0 óra beállítása esetén az időzítés törlődik.

A bekapcsolási időzítő beállítása

- ▶ Nyomja meg annyiszor a  gombot, amíg a  meg nem jelenik.
- ▶ A kívánt időpont beállításához nyomja meg a \wedge vagy a \vee gombot. A beállítás rövid idő után átvételre kerül.

A kikapcsolási időzítő beállítása

- ▶ Nyomja meg annyiszor a  gombot, amíg a  meg nem jelenik.
- ▶ A kívánt időpont beállításához nyomja meg a \wedge vagy a \vee gombot. A beállítás rövid idő után átvételre kerül.

Az időzítő megszakítása

- ▶ A  gombbal válassza ki a megfelelő időzítőt.
- ▶ Állítsa be a 0.0 óra értéket. Rövid idő múlva az időzítő megszakad.

Az időzítők kombinálása

A két időzítő egyidejűleg is beállítható. Minden időzítőt úgy állítson be, hogy az még a másik előtt aktiválódjon.

- ▶ Állítsa be a bekapcsolási és a kikapcsolási időzítőt. A beállítások automatikusan kombinálódnak.

Aktuális időpont	13:00 óra
A bekapcsolási időzítő beállítása	4,0 h
A kikapcsolási időzítő beállítása	8,5 h
Bekapcsolási idő	17:00 óra
Kikapcsolási idő	21:30 óra

62. tábl. Példa



A be- és kikapcsolási időzítők arra nem programozhatók be, hogy a készüléket eltérő hőmérsékletekkel vagy eltérő beállításokkal üzemeltesse.

3.6 További funkciók

3.6.1 Levegőáramlás funkció beállítása

ÉRTESÍTÉS

Ha a légterelő lamella hűtési üzemmódban hosszabb ideig a legalsó pozícióban áll, akkor rajta kondenzátum képződhet. A légterelő lamella kézzel függőleges helyzetbe való állítása üzemzavarokat okozhat.

- ▶ A légterelő lamella függőleges helyzetbe való állításához a távszabályozót használja.

Vízszintes levegőáramlás (bal/jobbr)

A vízszintes helyzetet kézzel kell beállítani.

- ▶ Kapcsolja ki a beltéri egységet és szakítsa meg az áramellátását.
- ▶ Hajtsa le a légterelő lemezt (→ 2. ábra).
- ▶ A légterelő lamellát kézzel állítsa be a kívánt vízszintes helyzetbe.
- ▶ A légterelő lemezt hajtsa vissza az eredeti pozíciójába.

Automatikus függőleges levegőáramlás (fel/le)

- ▶ A **Swing** gombot tartsa nyomva 2 másodpercnél hosszabban ahhoz, hogy az automatikus függőleges levegőáramlás aktiválódjon. A távszabályozón a  szimbólum látható.
- ▶ Az automatikus függőleges levegőáramlás befejezéséhez nyomja meg újra a **Swing** gombot.

Tisztítási pozíció

Az egyszerű tisztításhoz a légterelő lamella egy speciális állásba mozgatható (modelltől függő).

- ▶ Kikapcsolt készüléken tartsa lenyomva egyidejűleg egy másodperc hosszan a **Mode** és a **Swing** gombokat.
- ▶ A tisztítási pozíció elhagyása: tartsa újra lenyomva mindkét gombot.

3.6.2 A kijelző és a riasztó berregőjének kikapcsolása (Mute Mode)

- ▶ A beltéri egység kijelzőjének és a riasztó berregőjének be- és kikapcsolása: nyomja meg a **LED** gombot.
- ▶ A helyiség aktuális hőmérsékletének kijelzése: nyomja meg 5 másodperc hosszan a **LED** gombot.
- ▶ A beállított hőmérséklet kijelzése: tartsa további 5 másodpercig lenyomva a **LED** gombot.

3.6.3 Zajcsökkentés (Silent Mode)

Ez a funkció a bel- és kültéri egység zaját csökkenti üzem közben. Ez különösen akkor előnyös, ha éjszaka a szomszédokra is tekintettel kíván lenni.

- ▶ Üzem közben nyomja meg 2 másodperc hosszan a  gombot.

A funkció befejezése:

- ▶ Nyomja meg újra 2 másodperc hosszan a  gombot.

-vagy-



- ▶ Nyomja meg a , a **Mode**, a **Turbo** vagy a **Clean** gombokat.



Elképzelhető, hogy a kültéri egység halk üzemmódja során a kompresszor kisméretű hálózati üzemmódja miatt a hűtési/fűtési teljesítmény nem érhető el.

3.6.4 Rövidítés funkció

A beltéri egység megjegyzi az aktuális és az előző beállítást, mint például az üzemmód, a hőmérséklet és a ventilátorfokozat. A rövidítés funkció váltani képes az előző és az aktuális beállítás között.

- ▶ Az előző beállításra való átváltáshoz nyomja meg a  gombot.
- ▶ Az aktuális beállításra való átváltáshoz nyomja meg két másodpercnél hosszabb ideig a  gombot.

3.6.5 Gyors lehűtés/gyors felfűtés

A gyors lehűtés/gyors felfűtés során a beltéri egység maximális teljesítménnyel dolgozik annak érdekében, hogy a helyiséget gyorsan lehűtse, illetve felfűtse.

- ▶ Gyors lehűtés: kapcsolja be a hűtési üzemmódot, majd nyomja meg a **Turbo** gombot.
- ▶ Gyors felfűtés: kapcsolja be a fűtési üzemmódot, majd nyomja meg a **Turbo** gombot.

A funkció befejezése:

- ▶ Nyomja meg újra a **Turbo** gombot.

3.6.6 Öntisztítás

A készülék kompresszor öntisztítási funkcióval rendelkezik. Az öntisztítás során a por, a penész és a zsír megfagy. Ezután mindent gyorsan leolvasztunk és forró levegővel szárítjuk.

- ▶ Az öntisztítás aktiválásához nyomja meg a **Clean** gombot. Az öntisztítás alatt a beltéri egység kijelzőjén a **CL** felirat látható. 20–45 perc után az öntisztítás automatikusan befejeződik.

3.6.7 Fagyvédelem (8 °C Heating)

A fagyvédelem bekapcsolásával a helyiség hőmérséklete nem csökken 8 °C alá.

- ▶ Fűtési üzemmódban 1 másodpercen belül nyomja meg 2x a **✓** gombot. A készülék kikapcsolt állapotban marad, amíg a hőmérséklet 8 °C alá nem süllyed.

A funkció befejezése:

- ▶ Nyomja meg a **⏻**, a **Mode**, a **Turbo** vagy a **Clean** gombokat.

3.6.8 Éjszakai üzem

Ez a funkció az éjszakai időszak alatti energiamegtakarítást szolgálja. Egy óra elteltével a készülék kevésbé fűt, illetve hűt. Ehhez a beállított hőmérséklet 1 °C-kal változik. Két óra elteltével a beállított hőmérséklet további 1 °C-kal változik. Végül az új hőmérséklet marad érvényben.

- ▶ Válassza ki a funkciót a **Set** és a(z) **^**, **✓** gombokkal.



A funkció páramentesítési üzemmódban és ventilátor üzemmódban nem érhető el.

3.6.9 Billentyűzár

A billentyűzár funkcióval a távszabályozó gombai zárolhatók.

- ▶ A billentyűzár be- és kikapcsolása: egyidejűleg és legalább 5 másodpercig tartsa lenyomva a **Clean** és a **Turbo** gombokat. Aktív billentyűzár esetén a kijelzőn a **🔒** szimbólum látható.

3.6.10 Kibővített működési funkciók

- ▶ Nyomja meg a **Set** gombot.
- ▶ A **Set** vagy a **^**, **✓** gombokkal válassza ki a funkciót.
 - **👤** = kövessen-engem funkció
- ▶ A kiválasztást erősítse meg az **OK** gombbal.

A funkció befejezése:

- ▶ Ismétlje meg a fenti lépéseket.

Kövessen-engem funkció (Follow Me)

Ez a funkció az aktuális helyszínen egy 3 perces időszakra aktiválja a távszabályozást a hőmérséklet mérésére. A beltéri egységet ezen mérési eredmények alapján vezéreljük.



Ez a funkció csak hűtési üzemmódban, fűtési üzemmódban és automatikus üzemmódban érhető el.

4 Zavarelhárítás

4.1 Üzemzavarok kijelzéssel (Self diagnosis function)

Ha üzemelés közben üzemzavar lép fel, akkor a LED-ek hosszabb ideig villognak, illetve a kijelzőn megjelenik az üzemzavar kódja (pl. EH 02).

4.2 Kijelzés nélküli üzemzavarok

Ha üzem közben olyan üzemzavarok lépnek fel, amelyeket nem tud elhárítani:

- ▶ Hívja fel a vevőszolgálatot, és tájékoztassa őket az üzemzavarról és a készülék adatairól.

Ha egy üzemzavar 10 percnél hosszabb ideig fennáll:

- ▶ Rövid időre szakítsa meg az áramellátást, majd kapcsolja újra be a beltéri egységet.

Amennyiben egy üzemzavart nem lehet megszüntetni:

- ▶ Hívja fel a vevőszolgálatot, és adja meg az üzemzavar kódját, valamint a készülék adatait.

Üzemzavar	Lehetséges ok
A beltéri egység teljesítménye túl gyenge.	A hőmérséklet túl magasra vagy túl alacsonyra van beállítva. A levegőszűrő szennyezett és meg kell tisztítani. Kedvezőtlen környezeti hatások érik a beltéri egységet, például a készülék levegőnyílásai előtt akadályok vannak, a helyiségben nyitva vannak az ajtók/ablakok, vagy a helyiségben erős hőforrás található. A zajszegény üzemmód aktiválva van, és ez megakadályozza a teljes teljesítmény kihasználását.
A beltéri egység nem kapcsol be.	A beltéri egység túlterhelés elleni védőmechanizmussal van ellátva. Várjon 3 percet, míg a beltéri egység újraindítható lesz. A távszabályozó eleme lemerült. Az időzítő bekapcsolt.
Az üzemmód hűtésből vagy fűtésből ventilátor üzemmódba vált.	A beltéri egység a fagyképződés megelőzése érdekében megváltoztatta az üzemmódot. A beállított előremenő hőmérséklet nem kerül elérésre.
A beltéri egységből fehér ködöt képez.	Nedves területeken a helyiség és a klimatizált levegő közötti nagyobb hőmérséklet-különbségek esetén fehér köd képződik.
A beltéri és a kültéri egység fehér ködöt képez.	Ha az automatikus leolvasztás után közvetlenül fűtési üzemmód működik, akkor a megnövekedett légnedvesség miatt fehér köd képződhet.
A beltéri és a kültéri egység zajosan működik.	A beltéri egységben zörgő hang előfordulhat, amikor a levegőterelő rács visszaáll a pozíciójára. Üzem közben a halk sziszegő hang normális jelenség. Ezt a hűtőközeg áramlása okozza. Csikorgó hang akkor jelentkezik, amikor a készülék fém- és műanyag alkatrészei fűtési/hűtési üzemmódban kitágulnak, illetve összehúzódnak. A kültéri egység üzem közben normál esetben különféle további zajokat is kiad.
A beltéri vagy a kültéri egységből por száll ki.	Hosszabb időtartamú üzemén kívül helyezés esetén előfordulhat, hogy por rakódik le a készülékekben, ha azok nincsenek letakarva.
Rossz szag üzem közben.	A készülékbe a levegőből rossz szagok juthatnak be, és abból továbbvezetődhetnek. A levegőszűrő bepenészedhet, ilyenkor meg kell tisztítani.
A kültéri egység ventilátora nem jár folyamatosan.	Az optimális üzemeltetéshez a ventilátor változó módon vezérlődik.
A működés rendszertelen vagy nem kiszámítható, illetve a beltéri egység nem reagál.	A beltéri egység működésére kihatással lehetnek a rádiófrekvenciás adótornyok és a külső jelerősítők. ▶ A beltéri egységet rövid időre válassza le az áramellátásról, majd indítsa el újra.
A légtérelő lemez vagy a légtérelő lamella nem mozog megfelelően.	A légtérelő lemezt vagy a légtérelő lamellát kézzel elállították vagy nem megfelelően szerelték fel. ▶ Kapcsolja ki a beltéri egységet, és ellenőrizze, hogy az alkatrészek megfelelően illeszkednek-e. ▶ Kapcsolja be a beltéri egységet.

63. tábl.

5 Karbantartás



VIGYÁZAT

Áramütés vagy mozgó alkatrészek miatti veszély

- ▶ Minden karbantartási munka előtt húzza ki a tápfeszültséget.
- ▶ Az itt fel nem sorolt karbantartási műveleteket csak jóváhagyott szakcég végeztesse el.

5.1 Elemek kicserélése

2 darab AAA méretű elemre van szüksége. Az újratölthető elemek használatát nem javasoljuk.

- ▶ Vegye le az elemtartó rekesz fedelét (→ 3. ábra).
- ▶ Helyezze be az új elemeket ügyelve a megfelelő polarításukra.
- ▶ Helyezze vissza az elemtartó rekesz fedelét.

5.2 A készülék és a távszabályozó tisztítása

ÉRTEŚÍTÉS

A készülék károsodása a szakszerűtlen tisztítás miatt!

- ▶ Ne permetezzen vizet közvetlenül a készülékre, illetve ne öntsön rá vizet.
- ▶ Ne használjon forró vizet, súrolószert vagy erős oldószert.
- ▶ A beltéri egységet és a távszabályozót a tisztításhoz egy puha törölruhával törölje le.
- ▶ A kültéri egységet csak erre feljogosított szakcéggel tisztítsassa.

5.3 A levegőszűrő cseréje

ÉRTEŚÍTÉS

A levegőszűrő a közvetlen napfény hatására deformálódhat.

- ▶ A levegőszűrőt ne tegye ki közvetlen napfénynek.

A levegőszűrőt 2 hetente, illetve hosszabb üzemszünetek előtt és után tisztítsa meg.

- ▶ Kapcsolja ki a beltéri egységet.
- ▶ Hajtsa fel a beltéri egység felső burkolatát.
- ▶ A levegőszűrőt nyomja felfelé, majd húzza ki (→ 4. ábra).
- ▶ Ha van, akkor vegye ki a kis levegőszűrőt (→ 1. ábra, [2]).
- ▶ A kis levegőszűrőt kézi porszívóval tisztítsa meg.
- ▶ A nagy levegőszűrőt meleg vízzel és enyhe tisztítószerrel mossa ki, majd árnyékos helyen hagyja megszáradni.
- ▶ Helyezze vissza a kis és a nagy levegőszűrőt.

5.4 Hosszabb idejű üzemen kívül helyezés

Hosszabb idejű üzemen kívül helyezés előtt

- ▶ Tisztítsa meg a levegőszűrőt.
- ▶ Indítsa le a beltéri egység öntisztítását a **Clean** gombbal.
- ▶ Az öntisztítás után kapcsolja be a ventilátor üzemmódot, és járassa addig, amíg a beltéri egység megszárad.
- ▶ Kapcsolja ki a beltéri egységet, majd válassza le az áramellátásról.
- ▶ Vegye ki az elemeket a távszabályozóból.
- ▶ Védje a készüléket a portól.

5.5 Kézi üzem

ÉRTEŚÍTÉS

A készülék károsodása szakszerűtlen üzemeltetés miatt

A kézi üzemmód tartós használatra nem alkalmas.

- ▶ Kizárólag tesztelési célra vagy vészhelyzetben használja.
- ▶ Csak rövid ideig használja.
- ▶ Kapcsolja ki a beltéri egységet.
- ▶ Hajtsa fel a beltéri egység felső burkolatát.
- ▶ Egy vékony eszközzel nyomja meg a manuális hűtési üzemmód gombját:
 - Egyszer megnyomva: kényszerített automatikus üzemmód.
 - Kétszer megnyomva: kényszerített hűtési üzemmód.
 - Háromszor megnyomva: a beltéri egység kikapcsol.
- ▶ A normál üzemmódhoz való visszatéréshez használja a távszabályozót.

6 Környezetvédelem és megsemmisítés

A környezetvédelem a Bosch csoport vállalati alapelvét képezi.

A termékek minősége, a gazdaságosság és a környezetvédelem számunkra egyenrangú célt képez. A környezetvédelmi törvények és előírások szigorúan betartásra kerülnek.

A környezet védelmére a gazdasági szempontokat figyelembe véve a lehető legjobb technológiát és anyagokat alkalmazzuk.

Csomagolás

A csomagolásnál részesei vagyunk az országspecifikus értékesítési rendszereknek, amelyek optimális újrafelhasználást biztosítanak. Minden általunk használt csomagolóanyag környezetbarát és újrahasznosítható.

Régi készülék

A régi készülékek tartalmaznak olyan anyagokat, amelyeket újra lehet hasznosítani.

Az egyes szerkezeti csoportokat könnyen szét lehet választani. A műanyagok meg vannak jelölve. Így osztályozhatók a különböző szerelvénycsoportok és továbbíthatók újrafelhasználás, ill. ártalmatlanítás céljára.

Régi elektromos és elektronikus készülékek



Ez a szimbólum azt jelenti, hogy a terméket nem szabad más hulladékokkal együtt ártalmatlanítani, hanem kezelés, gyűjtés, újrahasznosítás és ártalmatlanítás céljából el kell vinni a hulladékgyűjtő helyekre.

A szimbólum elektronikus hulladékokra vonatkozó előírásokkal, például „2012/19/EK európai rendelet használt elektromos és elektronikus készülékekre” rendelkező országokra érvényes. Ezek az előírások azokat a keretfeltételeket rögzítik, amelyek az egyes országokban a használt elektronikus készülékek visszaadására és újrahasznosítására érvényesek.

Mivel az elektronikus készülékek veszélyes anyagokat tartalmazhatnak, azokat a felelősség tudatában kell újrahasznosítani annak érdekében, hogy a lehetséges környezeti károkat és az emberek egészségére vonatkozó veszélyeket minimalizálni lehessen. Ezen túlmenően az elektronikus hulladék újrahasznosítása a természetes források kíméléséhez is hozzájárul.

Kérjük, hogy a használt elektromos és elektronikus készülékek környezet számára elviselhető ártalmatlanítására vonatkozó további információkért forduljon az illetékes helyi hatóságokhoz, az Önnel kapcsolatban álló hulladék-ártalmatlanító vállalathoz vagy ahhoz a kereskedőhöz, akitől a terméket vásárolta.

További információkat itt találhat:
www.weee.bosch-thermotechnology.com/

Akkumulátorok

Az elemeket, akkumulátorokat tilos a háztartási hulladékkal együtt kezelni. Az elhasznált elemeket, akkumulátorokat a helyi gyűjtőrendszerekben kell ártalmatlanítani.

R32 hűtőközeg

A készülék fluorozott R32 hajtógázt tartalmaz (üvegházhatási potenciál: 675¹⁾), amely alacsony gyúlékonyságú és alacsony toxicitású (A2L vagy A2).

A tartalmazott mennyiség a kültéri egység típusábláján van feltüntetve.

A hűtőközegek veszélyt jelentenek a környezetre, a gyűjtésüket és az ártalmatlanításukat elkülönítve kell végezni.

7 Adatvédelmi nyilatkozat

Cégünk, a **Robert Bosch Kft., Termotechnika Üzletág, 1103 Budapest, Gyömrői út 104., Magyarország**, termék- és beépítési tudnivalókat, technikai és csatlakozási adatokat, kommunikációs adatokat, termékregisztrációs és ügyféladatok előzményeit dolgoz fel a termék funkcionalitásának

biztosítása érdekében (GDPR 6. cikk, 1. bekezdés 1 b albekezdés), a termékfelügyeleti kötelezettség teljesítése és a termékbiztonsági és biztonsági okok miatt (GDPR 6. cikk, 1. bekezdés 1 f albekezdés), a garanciális és termékregisztrációs kérdésekkel kapcsolatos jogaink védelme érdekében (GDPR 6.cikk, 1. bekezdés 1 f albekezdés) valamint, hogy elemezzük termékeink forgalmazását, és személyre szabott információkat és ajánlatokat adjunk a termékhez (GDPR 6.cikk, 1. bekezdés 1. albekezdés). Az olyan szolgáltatások nyújtása érdekében, mint az értékesítési és marketing szolgáltatások, szerződéskezelés, fizetéskezelés, programozás, adattárolás és a forródrót-szolgáltatások, összeállíthatunk és továbbíthatunk adatokat külső szolgáltatók és/vagy a Bosch kapcsolt vállalkozásai részére. Bizonyos esetekben, de csak akkor, ha megfelelő adatvédelem biztosított, a személyes adatokat az Európai Gazdasági Térségen kívüli címzettek részére is továbbítani lehet. További információ nyújtása kérésre történik. A következő címen léphet kapcsolatba az adatvédelmi tisztviselővel: Adatvédelmi tisztviselő, információbiztonság és adatvédelem (C/ISP), Robert Bosch GmbH, Postafiók 30 02 20, 70442 Stuttgart, NÉMETORSZÁG.

Önnek joga van ahhoz, hogy bármikor tiltakozzon a személyes adatainak a kezelése ellen (GDPR 6.cikk, 1. bekezdés 1 f albekezdés alapján) az Ön konkrét helyzetével vagy közvetlen marketing céllal kapcsolatos okokból. Jogainak gyakorlásához kérjük, lépjen kapcsolatba velünk a **DPO@bosch.com** címen. További információért kérjük, kövesse a QR-kódot.

1) az Európai Parlament és a Tanács 2014. április 16-i, 517/2014 (EU) sz. európai rendelete I. függeléke alapján.

Indice

1	Significato dei simboli e avvertenze di sicurezza	73
1.1	Significato dei simboli	73
1.2	Avvertenze di sicurezza generali	74
1.3	Informazioni sulle presenti istruzioni	74
2	Descrizione del prodotto	75
2.1	Dichiarazione di conformità	75
2.2	Dati tecnici del termoregolatore ambiente	75
2.3	Dati sul refrigerante	76
3	Utilizzo	76
3.1	Panoramica dell'unità interna	76
3.2	Panoramica del termoregolatore ambiente	76
3.3	Utilizzo del termoregolatore ambiente	78
3.4	Impostazione del tipo di funzionamento principale	78
3.5	Impostazione della programmazione oraria	78
3.6	Altre funzioni	79
3.6.1	Impostazione del modo swing	79
3.6.2	Commutazione della visualizzazione e del cicalino di allarme (Mute Mode)	79
3.6.3	Riduzione del rumore (Silent Mode)	79
3.6.4	Funzione di scelta rapida	79
3.6.5	Raffrescamento/riscaldamento massimo	79
3.6.6	Autopulizia	79
3.6.7	Protezione antigelo (8 °C Heating)	79
3.6.8	Funzionamento notturno	79
3.6.9	Blocco dei tasti	79
3.6.10	Funzioni avanzate	79
4	Risoluzione dei problemi	80
4.1	Disfunzioni con visualizzazione (Self diagnosis function)	80
4.2	Disfunzioni senza visualizzazione	80
5	Manutenzione	81
5.1	Sostituzione batterie	81
5.2	Pulizia dell'apparecchio e del termoregolatore ambiente	81
5.3	Pulizia dei filtri dell'aria	81
5.4	Spegnimento per periodi prolungati	81
5.5	Funzionamento manuale	81
6	Protezione ambientale e smaltimento	81
7	Informativa sulla protezione dei dati	82

1 Significato dei simboli e avvertenze di sicurezza

1.1 Significato dei simboli

Avvertenze di sicurezza generali

Nelle avvertenze le parole di segnalazione indicano il tipo e la gravità delle conseguenze che possono derivare dalla non osservanza delle misure di sicurezza.

Di seguito sono elencate e definite le parole di segnalazione che possono essere utilizzate nel presente documento:

 **PERICOLO**

PERICOLO significa che succederanno danni gravi o mortali alle persone.

 **AVVERTENZA**

AVVERTENZA significa che possono verificarsi danni alle persone da gravi a mortali.

 **ATTENZIONE**





ATTENZIONE significa che possono verificarsi danni lievi o medi alle persone.

AVVISO

AVVISO significa che possono verificarsi danni a cose.

Informazioni importanti

 Informazioni importanti che non comportano pericoli per persone o cose vengono contrassegnate dal simbolo info mostrato.

Simbolo	Significato
	Avvertenza per sostanze infiammabili: il refrigerante R32 contenuto in questo prodotto è un gas a bassa combustibilità e tossicità (A2L o A2).
	Durante i lavori di installazione e manutenzione indossare i guanti di protezione.
	Far eseguire la manutenzione da una persona qualificata nel rispetto delle istruzioni di manutenzione.
	Per il funzionamento, attenersi alle istruzioni per l'uso.

Tab. 64

Simbolo	Significato
	Ulteriori informazioni sono contenute nella documentazione tecnica.
	Far eseguire la manutenzione da una persona qualificata seguendo le istruzioni del manuale di manutenzione.
	
	Per il funzionamento, attenersi alle istruzioni per l'uso.
	Simbolo potenza di riscaldamento nominale
	Simbolo potenza di raffreddamento nominale
	Simbolo circuito del refrigerante con lato alta pressione (in alto) e lato bassa pressione (in basso)
	Marchio di conformità EAC per i prodotti sul mercato degli Stati membri dell'Unione Economica Eurasiatica
	Il simbolo indica la raccolta separata di apparecchiature elettriche ed elettroniche.

Tab. 65

1.2 Avvertenze di sicurezza generali

Informazioni per il gruppo di destinatari

Le presenti istruzioni per l'uso si rivolgono ai gestori del condizionatore. Osservare le indicazioni riportate in tutti i manuali di istruzioni relativi all'impianto. La mancata osservanza delle indicazioni può causare lesioni alle persone e/o danni materiali fino ad arrivare al pericolo di morte.

- ▶ Prima dell'uso, leggere e conservare le istruzioni per l'uso di tutti i componenti dell'impianto.
- ▶ Rispettare le avvertenze e gli avvisi di sicurezza.

Utilizzo conforme alle indicazioni

L'unità interna è destinata all'installazione all'interno di edifici con collegamento ad un'unità esterna e altri componenti di sistema, ad es. termoregolazioni.

L'unità esterna è destinata all'installazione all'esterno di edifici con collegamento ad una o più unità interne e altri componenti di sistema, ad es. termoregolazioni.

L'impianto di condizionamento è destinato unicamente all'uso in locali commerciali/privati in cui eventuali variazioni di temperatura rispetto ai valori nominali impostati non possano arrecare danno a persone e animali o a materiali. L'impianto di condizionamento non è idoneo per l'impostazione esatta e il mantenimento dell'umidità assoluta dell'aria desiderata.

L'apparecchio non è progettato per altri usi. L'uso improprio e gli eventuali danni risultanti non sono coperti dalla garanzia.

Per l'installazione in posti particolari (parcheggi sotterranei, locali tecnici, balconi o qualsiasi area semi-aperta):

- ▶ Osservare innanzitutto i requisiti sul luogo di installazione nella documentazione tecnica.

Pericoli generali derivanti dal refrigerante

- ▶ Questo apparecchio contiene al suo interno il refrigerante. Entrando a contatto con il fuoco, il gas refrigerante può dare origine a gas tossici.
- ▶ far eseguire, da un'azienda specializzata autorizzata, l'ispezione regolare e la manutenzione dell'impianto.
- ▶ Se si sospettano fuoriuscite di refrigerante, arieggiare bene il locale e informare l'azienda specializzata autorizzata.

Conversione e riparazioni

Modifiche improprie all'impianto di condizionamento possono causare danni alle persone e/o a cose.

- ▶ Fare eseguire i lavori solo a un'azienda specializzata autorizzata.
- ▶ Non apportare modifiche all'unità esterna, all'unità interna o ad altre parti dell'impianto di condizionamento.
- ▶ Prima di qualsiasi lavoro di manutenzione, scollegare l'impianto di condizionamento dall'alimentazione elettrica.

Informazioni per l'utilizzo dell'impianto

L'uso scorretto del condizionatore può essere dannoso per la salute.

- ▶ Evitare lunghe esposizioni dirette al flusso d'aria.
- ▶ Nel caso di neonati, bambini, anziani, persone allettate o disabili assicurarsi che la temperatura aria ambiente sia adatta per la loro permanenza nel locale.
- ▶ Per evitare il pericolo di lesioni, non introdurre mai oggetti nell'apparecchio.

L'uso errato dell'apparecchio può ridurre la potenza e causare danni all'apparecchio stesso e alle persone.

- ▶ Non bloccare le aperture di ingresso e di uscita dell'aria dell'apparecchio.
- ▶ Chiudere porte e finestre durante il funzionamento.
- ▶ Proteggere l'unità interna dalla penetrazione d'acqua.
- ▶ Controllare regolarmente il telaio di montaggio dell'unità esterna per verificare l'assenza di usura e il saldo fissaggio.
- ▶ Non esercitare pesi sull'unità esterna, ad es. con oggetti o persone.
- ▶ Contenere il più possibile la presenza di polvere, vapore e umidità nel luogo di posa dell'unità interna.
- ▶ Non utilizzare gas facilmente infiammabili in prossimità dell'apparecchio, ad es. bombolette spray.
- ▶ Se il condizionatore si comporta in modo anomalo (ad es. odore di bruciato, cavo conduttore difettoso), interrompere immediatamente il funzionamento e scollegare l'alimentazione elettrica.

Sicurezza degli apparecchi elettrici per l'uso domestico ed utilizzi similari

Per evitare pericoli derivanti da apparecchi elettrici, valgono le seguenti direttive secondo CEI EN 60335-1:

«Questo apparecchio può essere utilizzato da bambini a partire dagli 8 anni in su di età, e da persone con ridotte capacità fisiche, sensoriali o mentali o con esperienza e conoscenza inadeguate, solo se sono supervisionati o se sono stati istruiti sull'utilizzo sicuro dell'apparecchio e se hanno compreso i pericoli derivanti da esso. I bambini non devono giocare con l'apparecchio. La pulizia e la manutenzione non devono essere eseguite da bambini senza supervisione.»

«Se viene danneggiato il cavo di alimentazione alla rete, questo deve essere sostituito dal produttore, dal suo servizio di assistenza clienti o da una persona parimenti qualificata, al fine di evitare pericoli.»

1.3 Informazioni sulle presenti istruzioni

Le figure sono raggruppate nella sezione finale delle presenti istruzioni. Il testo contiene rimandi alle figure.

A seconda del modello, i prodotti possono differire dalle figure contenute nelle presenti istruzioni.

2 Descrizione del prodotto

2.1 Dichiarazione di conformità

Questo prodotto soddisfa, per struttura e funzionamento, le disposizioni europee e nazionali vigenti ed integrative.

 Con la marcatura CE si dichiara la conformità del prodotto con tutte le disposizioni di legge UE da utilizzare, che prevede l'applicazione di questo marchio.

Il testo completo della dichiarazione di conformità è disponibile su Internet: www.bosch-homecomfort.it.



Il prodotto è stato fabbricato in Cina.

2.2 Dati tecnici del termoregolatore ambiente

Tensione di alimentazione elettrica	2 batterie AAA
Portata del segnale	8 m
Temperatura ambiente ammessa	-5 °C ... 60 °C

Tab. 66

2.3 Dati sul refrigerante

Questo apparecchio **contiene gas fluorurati ad effetto serra** come refrigerante. L'unità è chiusa ermeticamente. I seguenti dati sul refrigerante sono conformi ai requisiti del regolamento UE n. 517/2014 relativo ai gas fluorurati ad effetto serra.



Avviso per il gestore: se il vostro installatore rabbocca il refrigerante, egli riporta la quantità di riempimento supplementare e la quantità totale di refrigerante nella seguente tabella.

Sigla prodotto	Potenza nominale raffrescamento [kW]	Potenza nominale riscaldamento [kW]	Tipo refrigerante	Potenziale di riscaldamento globale (GWP) [kgCO ₂ eq.]	CO ₂ equivalente della quantità di primo riempimento	Quantità del primo riempimento [kg]	Quantità di riempimento supplementare [kg]	Quantità di riempimento totale alla messa in funzione [kg]
CL2000 26 E	2,64	2,93	R32	675	0,37	0,55	(Lunghezza del tubo-5) *0,012	
CL2000 35 E	3,52	3,81	R32	675	0,37	0,55	(Lunghezza del tubo-5) *0,012	
CL2000 53 E	5,28	5,57	R32	675	0,73	1,08	(Lunghezza del tubo-5) *0,012	
CL2000 70 E	7,03	7,33	R32	675	0,96	1,42	(Lunghezza del tubo-5) *0,024	

Tab. 67 F-Gas

3 Utilizzo

3.1 Panoramica dell'unità interna

Legenda della figura 1:

- [1] Pannello protettivo superiore
- [2] Spazio per filtro piccolo (opzionale)
- [3] Filtro dell'aria
- [4] Lato posteriore del display
- [5] Tasto funzionamento manuale
- [6] Deflettore aria

Display dell'unità interna

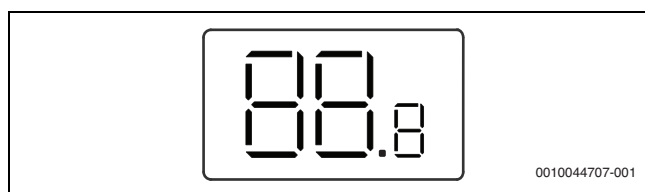

Simbolo	Spiegazione
Numero	Visualizzazione della temperatura
ON	Viene visualizzato all'attivazione di alcune funzioni. Indica, con l'unità interna spenta, che il timer accensione è attivo.
OF	Viene visualizzato alla disattivazione di alcune funzioni.
dF	Sbrinamento automatico attivo
FP	Protezione antigelo attiva: l'unità interna mantiene la temperatura aria ambiente ad almeno 8 °C.
CL	Funzione di autopulizia attiva
Ex, Px, Fx	Codice disfunzione («x» indica una cifra qualsiasi).

Tab. 68 Simboli sul display

3.2 Panoramica del termoregolatore ambiente

Tasti del termoregolatore ambiente

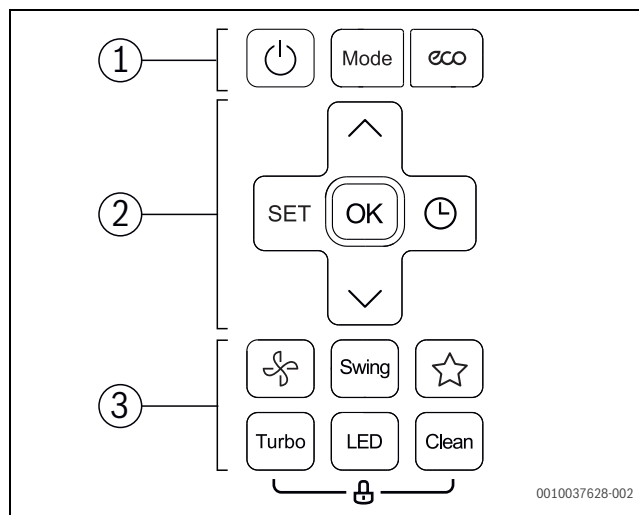

Pos.	Tasto	Funzione
1		Accensione/spegnimento.
	Mode	Impostare il tipo di funzionamento.
	eco	Funzione ECO
2	SET	Selezionare le funzioni di funzionamento avanzate.
	OK	Conferma della selezione.
		Impostare il timer.
	^	Aumentare la temperatura.
	v	Ridurre la temperatura.

Pos.	Tasto	Funzione
3		Livello del ventilatore
	Swing	Impostare la modalità swing.
		Funzione di scelta rapida: ripristino dell'impostazione precedente.
	Turbo	Raffrescamento/riscaldamento massimo
	LED	Spegnere il display dell'unità interna e il cicalino di allarme (Mute Mode).
	Clean	Autopulizia

Tab. 69 Tasti del termoregolatore ambiente

Display del termoregolatore ambiente

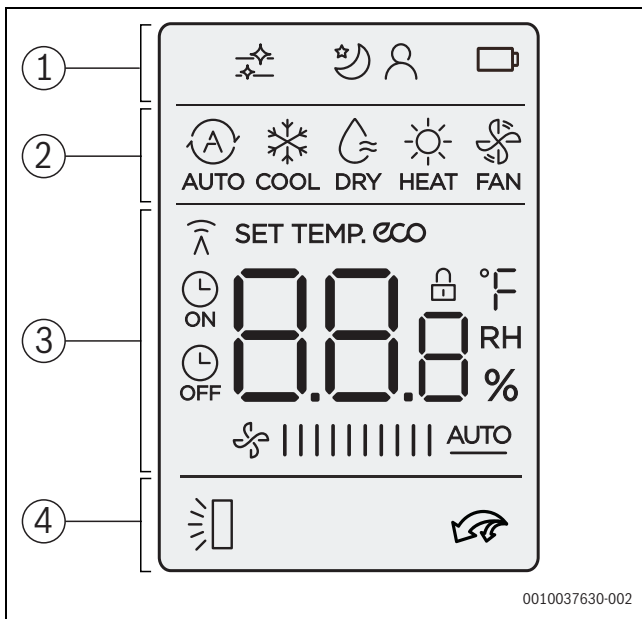

0010037630-002

Pos.	Simbolo	Spiegazione
1		Infografica: l'autopulizia è attiva.
		Funzione operativa: il funzionamento notturno è attivo.
		Funzione operativa: la funzione Seguimi è attiva (Follow Me); misurazione della temperatura sul termoregolatore ambiente.
		Infografica: stato batteria
2		Tipo di funzionamento: automatico
		Tipo di funzionamento: raffrescamento
		Tipo di funzionamento: deumidificazione
		Tipo di funzionamento: riscaldamento
		Tipo di funzionamento: ventilazione

Pos.	Simbolo	Spiegazione
3		Visualizzazione di un valore: di default viene visualizzata la temperatura nominale, il livello del ventilatore o l'impostazione della programmazione oraria (se attiva).
		Infografica: trasmissione in corso; compare quando il termoregolatore ambiente sta trasmettendo un segnale all'unità interna.
	eco	Infografica: la funzione di risparmio energetico è attiva.
		Infografica: il timer accensione/spegnimento è attivo.
4		Visualizzazione di un valore: mostra il livello attuale del ventilatore. Esistono più livelli di potenza (barre) e l'impostazione AUTO per la termoregolazione automatica
		Infografica: modo swing verticale automatico attivo. (su/giù).
		Infografica: il raffrescamento/riscaldamento massimo è attivo.

Tab. 70 Simboli sul display

3.3 Utilizzo del termoregolatore ambiente

La portata del segnale è di 8 m. La presenza di ostacoli frapposti o l'uso di alcuni tipi di lampade fluorescenti nello stesso locale può interferire con la trasmissione del segnale.

- ▶ Puntare il termoregolatore ambiente verso la finestra di ricezione del segnale dell'apparecchio e premere il tasto desiderato. Alla ricezione del segnale, l'apparecchio emette un bip.

AVVISO

Alcune condizioni possono compromettere in modo permanente il regolare funzionamento del termoregolatore ambiente.

- ▶ Non esporre il termoregolatore ambiente alla luce solare diretta.
- ▶ Non lasciare il termoregolatore ambiente vicino a una fonte di riscaldamento.
- ▶ Proteggere il termoregolatore ambiente dall'umidità e dagli urti.

3.4 Impostazione del tipo di funzionamento principale

Accensione/spengimento dell'apparecchio

- ▶ Premere il tasto  per accendere o spegnere l'apparecchio. L'apparecchio si avvia con il tipo di funzionamento impostato.

Le impostazioni possono essere eseguite anche ad apparecchio spento. L'apparecchio memorizza le impostazioni anche in caso di interruzione dell'alimentazione elettrica.

Esercizio automatico



Nell'esercizio automatico l'apparecchio commuta automaticamente tra riscaldamento e raffrescamento per mantenere costante la temperatura desiderata.

- ▶ Premere ripetutamente il tasto **Mode** finché sul display non compare .
- ▶ Impostare la temperatura desiderata con i tasti \wedge e \vee .





Nell'esercizio automatico non è possibile impostare il livello del ventilatore.

Funzionamento in raffrescamento

- ▶ Premere ripetutamente il tasto **Mode** finché sul display non compare .
- ▶ Premere ripetutamente il tasto  fino a raggiungere il livello desiderato per il ventilatore.
- ▶ Impostare la temperatura desiderata con i tasti \wedge e \vee .

Modalità ventilazione

- ▶ Premere ripetutamente il tasto **Mode** finché sul display non compare .
- ▶ Premere ripetutamente il tasto  fino a raggiungere il livello desiderato per il ventilatore. Per impostare la termoregolazione automatica è possibile selezionare **AUTO**.



In modalità ventilazione non si può impostare o visualizzare la temperatura.



Funzionamento in deumidificazione

- ▶ Premere ripetutamente il tasto **Mode** finché sul display non compare .
- ▶ Impostare la temperatura desiderata con i tasti \wedge e \vee .



Nel funzionamento in deumidificazione non è possibile impostare il livello del ventilatore.

Funzionamento in riscaldamento

- ▶ Premere il tasto **Mode** finché sul display non compare .
- ▶ Impostare la temperatura desiderata con i tasti \wedge e \vee .
- ▶ Premere ripetutamente il tasto  fino a raggiungere il livello desiderato per il ventilatore.





In presenza di temperature esterne molto basse, la potenza termica dell'impianto di condizionamento potrebbe non bastare. Raccomandiamo di accendere anche altri generatori di calore.



3.5 Impostazione della programmazione oraria

I timer accensione e spegnimento possono essere impostati per un arco di tempo da 0 a 24 ore, con intervalli di 30 minuti per le prime 10 ore e successivamente con intervalli di 1 ora. Impostando il valore a 0 h, la programmazione oraria viene annullata.

Impostazione del timer accensione

- ▶ Premere ripetutamente il tasto  finché non compare il simbolo .
- ▶ Premere il tasto \wedge o \vee per impostare l'ora desiderata. L'impostazione viene accettata poco dopo.

Impostazione del timer spegnimento

- ▶ Premere ripetutamente il tasto  finché non compare il simbolo .
- ▶ Premere il tasto \wedge o \vee per impostare l'ora desiderata. L'impostazione viene accettata poco dopo.

Annullamento della programmazione oraria

- ▶ Selezionare con il tasto  la programmazione oraria interessata.
- ▶ Impostare 0.0 h. Poco dopo la programmazione oraria viene annullata.

Uso combinato delle programmazioni orarie

Le due programmazioni orarie possono essere impostate contemporaneamente. Ogni programmazione oraria può essere programmata in modo tale da attivarsi prima dell'altra.

- ▶ Impostazione dei timer accensione e spegnimento. Le impostazioni vengono combinate automaticamente.

Ora attuale	Ore 13:00
Impostazione timer accensione	4,0 h
Impostazione timer spegnimento	8,5 h
Orario di accensione	Ore 17:00
Tempo di spegnimento	Ore 21:30

Tab. 71 Esempio



Non è possibile impostare i timer accensione e spegnimento per far funzionare l'apparecchio a temperature diverse o con impostazioni differenti.

3.6 Altre funzioni

3.6.1 Impostazione del modo swing

AVVISO

Se le alette di convogliamento del flusso d'aria rimangono per lungo tempo nella posizione inferiore durante il funzionamento in raffrescamento, può verificarsi la fuoriuscita di condensa. Riportare manualmente le alette di convogliamento del flusso d'aria in posizione verticale può provocare disfunzioni.

- ▶ Per portare le alette di convogliamento del flusso d'aria in posizione verticale, utilizzare sempre il termoregolatore ambiente.

Modo swing orizzontale (sinistra/destra)

La posizione orizzontale deve essere regolata manualmente.

- ▶ Spegnerne l'unità interna e interrompere l'alimentazione elettrica.
- ▶ Ruotare verso il basso il deflettore aria (→ fig. 2).
- ▶ Ruotare manualmente le alette di convogliamento del flusso d'aria in senso orizzontale fino alla posizione desiderata.
- ▶ Riportare il deflettore aria nella posizione originaria.

Modo swing verticale automatico (alto/basso)

- ▶ Tenere premuto il tasto **Swing** per più di 2 secondi per attivare il modo swing verticale automatico.
Il termoregolatore ambiente mostra il simbolo .
- ▶ Per uscire dal modo swing verticale automatico: premere di nuovo il tasto **Swing**.

Posizione di pulizia

Per semplificare le operazioni di pulizia, è possibile portare le alette di convogliamento del flusso d'aria in una particolare posizione (variabile in funzione del modello).

- ▶ Con l'apparecchio spento, premere contemporaneamente i tasti **Mode** e **Swing** per un secondo.
- ▶ Per abbandonare la posizione di pulizia: premere di nuovo entrambi i tasti.

3.6.2 Commutazione della visualizzazione e del cicalino di allarme (Mute Mode)

- ▶ Per spegnere o accendere il display dell'unità interna e il cicalino di allarme: premere il tasto **LED**.
- ▶ Per visualizzare la temperatura aria ambiente attuale: premere il tasto **LED** per 5 secondi.
- ▶ Per visualizzare la temperatura impostata: premere il tasto **LED** per altri 5 secondi.

3.6.3 Riduzione del rumore (Silent Mode)

Questa funzione riduce la rumorosità dell'unità interna ed esterna durante il funzionamento. È particolarmente utile per non disturbare i vicini nelle ore notturne.

- ▶ Durante il funzionamento, premere il tasto  per 2 secondi.

Per terminare la funzione:

- ▶ premere di nuovo il tasto  per 2 secondi.

-oppure-



- ▶ premere il tasto , il tasto **Mode**, il tasto **Turbo** o il tasto **Clean**.



Durante il funzionamento silenzioso dell'unità esterna potrebbe risultare impossibile raggiungere la potenza utile frigorifera/termica a causa del funzionamento a bassa frequenza del compressore.

3.6.4 Funzione di scelta rapida

L'unità interna ricorda l'impostazione corrente e quella precedente, come la modalità di funzionamento, la temperatura e la velocità del ventilatore. La funzione di scelta rapida consente di passare dall'impostazione precedente a quella attuale.

- ▶ Premere il tasto  per passare all'impostazione precedente.
- ▶ Tenere premuto il tasto  per più di due secondi per passare all'impostazione corrente.

3.6.5 Raffrescamento/riscaldamento massimo

Con il raffrescamento/riscaldamento massimo l'unità interna funziona alla massima potenza per riscaldare o raffrescare velocemente il locale.

- ▶ Raffrescamento massimo: attivare il funzionamento in raffrescamento e premere il tasto **Turbo**.
- ▶ Riscaldamento massimo: attivare il funzionamento in riscaldamento e premere il tasto **Turbo**.

Per terminare la funzione:

- ▶ premere di nuovo il tasto **Turbo**.

3.6.6 Autopulizia

L'apparecchio dispone di una funzione di autopulizia dell'evaporatore. La funzione di autopulizia congela polvere, muffa e grasso. Successivamente ha luogo un ciclo di sbrinamento rapido e di essiccazione ad aria calda.

- ▶ Per attivare l'autopulizia: premere il tasto **Clean**.
Durante l'autopulizia, sul display dell'unità interna compare **CL**. Dopo 20 - 45 minuti l'autopulizia si conclude automaticamente.

3.6.7 Protezione antigelo (8 °C Heating)

La protezione antigelo può essere attivata per mantenere la temperatura aria ambiente ad almeno 8 °C.



- ▶ Nel funzionamento in riscaldamento, premere 2x il tasto  entro 1 secondo.
L'apparecchio rimane spento finché la temperatura non scende sotto gli 8 °C.

Per terminare la funzione:

- ▶ premere il tasto , il tasto **Mode**, il tasto **Turbo** o il tasto **Clean**.

3.6.8 Funzionamento notturno

Questa funzione serve a risparmiare energia nelle ore di riposo. Dopo un'ora l'apparecchio riscalda o raffresca con minore potenza. A questo scopo, la temperatura impostata viene modificata di 1 °C. Dopo due ore la temperatura impostata varia di nuovo di 1 °C. Successivamente la temperatura si mantiene su questo valore.

- ▶ Selezionare la funzione con il tasto **Set** e con i tasti  o .





La funzione non è disponibile nel funzionamento in deumidificazione e nella modalità ventilazione.

3.6.9 Blocco dei tasti

Il blocco dei tasti permette di disabilitare i tasti del termoregolatore ambiente.

- ▶ Per attivare/disattivare il blocco dei tasti: premere contemporaneamente il tasto **Clean** e il tasto **Turbo** per 5 secondi.
Quando è attivo il blocco dei tasti, sul display compare il simbolo .

3.6.10 Funzioni avanzate

- ▶ Premere il tasto **Set**.
- ▶ Selezionare la funzione con il tasto **Set** o con i tasti , .
–  = funzione Seguimi
- ▶ Confermare la selezione con il tasto **OK**.

Per terminare la funzione:

- ▶ Ripetere le operazioni sopra descritte.

Funzione Seguimi (Follow Me)

Questa funzione attiva nel termoregolatore ambiente la misurazione della temperatura a intervalli di 3 minuti nel punto in cui si trova al momento il termoregolatore. L'unità interna viene quindi gestita in funzione di questi valori di misura.



La funzione è disponibile solo nel funzionamento in raffrescamento, nel funzionamento in riscaldamento e nell'esercizio automatico.

4 Risoluzione dei problemi

4.1 Disfunzioni con visualizzazione (Self diagnosis function)

Se durante il funzionamento si verifica una disfunzione, i LED lampeggiano a lungo oppure sul display viene visualizzato un codice disfunzione (ad es. EH 02).

Se la disfunzione permane per più di 10 minuti:

- ▶ interrompere per breve tempo l'alimentazione elettrica e quindi riaccendere l'unità interna.

Se non è possibile eliminare la disfunzione:

- ▶ chiamare il servizio assistenza clienti e comunicare il codice disfunzione e i dati dell'apparecchio.

4.2 Disfunzioni senza visualizzazione

Se durante il funzionamento si verificano disfunzioni che non è possibile eliminare:

- ▶ chiamare il servizio assistenza clienti e comunicare la disfunzione e i dati dell'apparecchio.

Disfunzione	Possibile causa
La potenza dell'unità interna è insufficiente.	La temperatura è impostata su un valore troppo alto o troppo basso. Il filtro dell'aria è sporco e deve essere pulito. Condizioni ambientali sfavorevoli per l'unità interna, ad es. oggetti che ostruiscono le aperture dell'aria dell'apparecchio, porte/finestre aperte nel locale o presenza di forti fonti di calore. È attivo il funzionamento silenzioso e quindi l'apparecchio non può sfruttare la sua massima potenza.
L'unità interna non si accende.	L'unità interna dispone di un meccanismo di protezione contro i sovraccarichi. Possono essere necessari fino a 3 minuti di attesa per poter avviare di nuovo l'unità interna. Le batterie del termoregolatore ambiente sono scariche. La programmazione oraria è attiva.
Il tipo di funzionamento è passato dal raffrescamento o riscaldamento alla modalità ventilazione.	L'unità interna cambia tipo di funzionamento per evitare la formazione di gelo. La temperatura impostata è stata raggiunta provvisoriamente.
L'unità interna produce una nebbiolina bianca.	Nelle regioni umide, la forte differenza di temperatura tra l'aria ambiente e l'aria condizionata può causare la formazione di una nebbiolina bianca.
L'unità interna e l'unità esterna producono una nebbiolina bianca.	Quando dallo sbrinamento automatico si passa subito al funzionamento in riscaldamento, la maggiore umidità dell'aria può provocare la formazione di nebbiolina bianca.
L'unità interna e l'unità esterna sono rumorose.	L'unità interna può emettere un fruscio quando la griglia di aerazione ritorna nella propria posizione. Un lieve sibilo è normale durante il funzionamento. Il rumore è prodotto dalla circolazione del refrigerante. Un cigolio può verificarsi per effetto della dilatazione o contrazione delle parti in metallo e in plastica dell'apparecchio durante il riscaldamento/raffrescamento. L'unità esterna emette durante il funzionamento anche altri rumori, che sono normali.
L'unità interna o l'unità esterna espelle polvere.	Quando gli apparecchi rimangono spenti a lungo senza essere stati coperti, al loro interno si può accumulare della polvere.
Cattivo odore durante il funzionamento.	I cattivi odori presenti nell'aria possono penetrare all'interno degli apparecchi, che a loro volta possono poi diffonderli nell'ambiente. Il filtro dell'aria potrebbe essere ammuffito e in tal caso deve essere pulito.
Il ventilatore dell'unità esterna non è sempre acceso.	Per garantire un funzionamento ottimale, la regolazione del ventilatore è variabile.
Il funzionamento è irregolare o imprevedibile oppure l'unità interna non reagisce.	Le interferenze provocate da ripetitori di telefonia mobile o da forti amplificatori di segnale possono influenzare l'unità interna. ▶ Scollegare per breve tempo l'unità interna dall'alimentazione elettrica e riavviarla.
Il deflettore aria o le alette di convogliamento del flusso non si muovono correttamente.	Il deflettore aria o le alette di convogliamento del flusso sono stati spostati manualmente oppure non sono stati montati correttamente. ▶ Spegnerne l'unità interna e controllare se i componenti sono correttamente innestati in posizione. ▶ Accendere l'unità interna.

Tab. 72

5 Manutenzione



ATTENZIONE

Pericolo di scossa elettrica o di parti mobili

- ▶ Prima di qualsiasi lavoro di manutenzione, interrompere l'alimentazione elettrica.
- ▶ Per i lavori di manutenzione non riportati in questo elenco, rivolgersi a un'azienda specializzata autorizzata.

5.1 Sostituzione batterie

Sono necessarie 2 batterie AAA. Si sconsiglia l'uso di batterie ricaricabili.

- ▶ Rimuovere il coperchio del vano batterie (→ fig. 3).
- ▶ Introdurre le batterie nuove, prestando attenzione alla corretta polarità.
- ▶ Applicare di nuovo il coperchio del vano batterie.

5.2 Pulizia dell'apparecchio e del termoregolatore ambiente

AVVISO

Danni all'apparecchio in caso di pulizia impropria!

- ▶ Non spruzzare o versare acqua direttamente sull'apparecchio.
- ▶ Non utilizzare acqua calda, polvere abrasiva o solventi aggressivi.
- ▶ Pulire l'unità interna e il termoregolatore ambiente con un panno morbido.
- ▶ Per la pulizia dell'unità esterna, rivolgersi esclusivamente a un'azienda specializzata autorizzata.

5.3 Pulizia dei filtri dell'aria

AVVISO

Il filtro dell'aria può deformarsi se esposto alla luce solare diretta.

- ▶ Non esporre il filtro dell'aria alla luce solare diretta.

Pulire i filtri dell'aria ogni 2 settimane, nonché prima e dopo lunghi periodi di inattività.

- ▶ Spegnerne l'unità interna.
- ▶ Ruotare verso l'alto il pannello protettivo superiore dell'unità interna.
- ▶ Spingere verso l'alto il filtro dell'aria ed estrarlo (→ fig. 4).
- ▶ Rimuovere i filtri piccoli dell'aria, se presenti (→ fig. 1, [2]).
- ▶ Pulire i filtri piccoli dell'aria con un aspirapolvere portatile.
- ▶ Lavare il filtro grande dell'aria con acqua calda e un detergente delicato e lasciarlo asciugare all'ombra.
- ▶ Applicare di nuovo i filtri piccoli e il filtro grande dell'aria.

5.4 Spegnimento per periodi prolungati

Prima dello spegnimento per periodi prolungati:

- ▶ pulire i filtri dell'aria.
- ▶ Attivare l'autopulizia dell'unità interna con il tasto **Clean**.
- ▶ Dopo l'autopulizia, attivare la modalità ventilazione per il tempo necessario ad asciugare completamente l'unità interna.
- ▶ Spegnerne l'unità interna e scollegarla dall'alimentazione elettrica.
- ▶ Rimuovere le batterie dal termoregolatore ambiente.
- ▶ Proteggere gli apparecchi dalla polvere.

5.5 Funzionamento manuale

AVVISO

Danni all'apparecchio in caso di funzionamento improprio

Il funzionamento manuale non è destinato all'uso continuo.

- ▶ Utilizzarlo solo per l'esecuzione di prove o in caso di emergenza.
- ▶ Utilizzarlo solo per brevi periodi.
- ▶ Spegnerne l'unità interna.
- ▶ Ruotare verso l'alto il pannello protettivo superiore dell'unità interna.
- ▶ Con un oggetto sottile premere il tasto del funzionamento manuale in raffreddamento:
 - premendo una volta: attivazione forzata dell'esercizio automatico.
 - Premendo due volte: attivazione forzata del funzionamento in raffreddamento.
 - Premendo tre volte: spegnimento dell'unità interna.
- ▶ Per ripristinare il normale funzionamento, utilizzare il termoregolatore ambiente.

6 Protezione ambientale e smaltimento

La protezione dell'ambiente è un principio fondamentale per il gruppo Bosch.

La qualità dei prodotti, il risparmio e la tutela dell'ambiente sono per noi obiettivi di pari importanza. Ci atteniamo scrupolosamente alle leggi e alle norme per la protezione dell'ambiente.

Per proteggere l'ambiente impieghiamo la tecnologia e i materiali migliori tenendo conto degli aspetti economici.

Imballo

Per quanto riguarda l'imballo ci atteniamo ai sistemi di riciclaggio specifici dei rispettivi paesi, che garantiscono un ottimale riutilizzo.

Tutti i materiali impiegati per gli imballi rispettano l'ambiente e sono riutilizzabili.

Apparecchi obsoleti

Gli apparecchi dismessi contengono materiali che possono essere riciclati.

I componenti sono facilmente separabili. Le materie plastiche sono contrassegnate. In questo modo è possibile classificare i vari componenti e destinarli al riciclaggio o allo smaltimento.

Apparecchi elettronici ed elettrici di generazione precedente



Questo simbolo significa che il prodotto non può essere smaltito insieme agli altri rifiuti, ma deve essere conferito nelle aree ecologiche adibite alla raccolta, al trattamento, al riciclaggio e allo smaltimento dei rifiuti.

Il simbolo è valido nei Paesi in cui vigono norme sui rifiuti elettronici, ad es. la "Direttiva europea 2012/19/CE sui rifiuti di apparecchiature elettriche ed elettroniche". Tali norme definiscono nei singoli Paesi le condizioni generali per la restituzione e il riciclaggio di rifiuti di apparecchiature elettriche ed elettroniche.

Poiché gli apparecchi elettronici possono contenere sostanze pericolose, devono essere riciclati in modo responsabile per limitare il più possibile eventuali danni ambientali e pericoli per la salute umana. Il riciclaggio dei rifiuti di apparecchiature elettriche ed elettroniche contribuisce inoltre a preservare le risorse naturali.

Per maggiori informazioni sullo smaltimento ecologico dei rifiuti di apparecchiature elettriche ed elettroniche invitiamo a rivolgersi agli enti locali preposti, all'azienda di smaltimento rifiuti di competenza o al rivenditore presso il quale si è acquistato il prodotto.

Per ulteriori informazioni consultare:
www.weee.bosch-thermotechnology.com/

Batterie

Le batterie non possono essere smaltite nei rifiuti domestici. Le batterie usate devono essere smaltite nei centri di raccolta in loco.

Refrigerante R32

L'apparecchio contiene un gas serra fluorurato R32 (potenziale di riscaldamento globale 675¹⁾) con infiammabilità e tossicità ridotte (A2L o A2).

La quantità contenuta è indicata sulla targhetta identificativa dell'unità esterna.

I refrigeranti sono un pericolo per l'ambiente e devono essere raccolti e smaltiti separatamente.

7 Informativa sulla protezione dei dati

Robert Bosch S.p.A., Società Unipersonale, Via M.A. Colonna 35, 20149 Milano, Italia, elabora informazioni su prodotti e installazioni, dati tecnici e di collegamento, dati di comunicazione, dati di cronologia clienti e registrazione prodotti per fornire funzionalità prodotto (art. 6 (1) sottopar. 1 (b) GDPR), per

adempiere al proprio dovere di vigilanza unitamente a ragioni di sicurezza e tutela del prodotto (art. 6 (1) sottopar. 1 (f) GDPR), per salvaguardare i propri diritti in merito a garanzia e domande su registrazione di prodotti (art. 6 (1) sottopar. 1 (f) GDPR), nonché per analizzare la distribuzione dei prodotti e fornire informazioni personalizzate e offerte correlate al prodotto (art. 6 (1) sottopar. 1 (f) GDPR). Al fine di fornire servizi come vendita e marketing, gestione contratti e pagamenti, programmazione servizi hotline e data hosting possiamo commissionare e trasferire dati a fornitori di servizi esterni e/o aziende affiliate a Bosch. Talvolta, ma soltanto con adeguata garanzia di tutela, i dati personali potrebbero essere trasferiti a destinatari non ubicati nello Spazio Economico Europeo. Ulteriori informazioni sono disponibili su richiesta. Può rivolgersi al Titolare del trattamento dei dati presso Data Protection Officer, Information Security and Privacy (C/ISP), Robert Bosch GmbH, Postfach 30 02 20, 70442 Stoccarda, GERMANIA.

Ha il diritto di opporsi in qualsiasi momento al trattamento dei dati personali in base all'art. 6 (1) sottopar. 1 (f) GDPR in riferimento alla sua situazione in particolare o in caso di utilizzo a fini di direct marketing. Per esercitare tali diritti ci contatti tramite **DPO@bosch.com**. Segua il Codice QR-per ulteriori informazioni.

1) secondo l'appendice I del Regolamento (UE) n. 517/2014 del Parlamento e del Consiglio europeo del 16 aprile 2014).

Содржина

1	Објаснување на симболите и безбедносни напомени	83
1.1	Објаснување на симболите	83
1.2	Општи безбедносни напомени	84
1.3	Напомени за овој прирачник	84
2	Податоци за производот	85
2.1	Изјава за сообразност	85
2.2	Технички податоци за далечинскиот управувач	85
2.3	Податоци за разладното средство	86
3	Ракување	86
3.1	Преглед на внатрешната единица	86
3.2	Преглед на далечинскиот управувач	86
3.3	Употреба на далечинскиот управувач	87
3.4	Поставување на главниот режим на работа	87
3.5	Поставување тајмер	88
3.6	Други функции	88
3.6.1	Поставување на функција за дување во повеќе насоки	88
3.6.2	Вклучување на индикаторот и алармот (Mute Mode)	88
3.6.3	Намалување на бучава (Silent Mode)	89
3.6.4	Функција за кратенка	89
3.6.5	Брзо ладење/загревање	89
3.6.6	Самостојно чистење	89
3.6.7	Заштита од мраз (8 °C Heating)	89
3.6.8	Ноќен режим	89
3.6.9	Заклучување на копчињата	89
3.6.10	Напредни функции за работата	89
4	Отстранување дефекти	90
4.1	Дефекти со приказ на код (Self diagnosis function)	90
4.2	Дефекти без приказ на код	90
5	Одржување	91
5.1	Замена на батериите	91
5.2	Чистење на уредот и далечинскиот управувач	91
5.3	Чистење на филтерот за воздух	91
5.4	Подолго време на неработење	91
5.5	Режим на рачна работа	91
6	Заштита на животната средина и исфрлање во отпад	91

1 Објаснување на симболите и безбедносни напомени
1.1 Објаснување на симболите
Предупредување

Во предупредувањата, сигналните зборови посочуваат кон типот и сериозноста на последиците ако не се следат мерките за избегнување на опасноста.

Дефинирани се следните сигнални зборови и може да се употребуваат во овој документ:

ОПАСНОСТ

ОПАСНОСТ означува дека ќе се случат тешки до смртни лични повреди.

ПРЕДУПРЕДУВАЊЕ

ПРЕДУПРЕДУВАЊЕ означува дека може да се случат тешки до смртни лични повреди.

ВНИМАНИЕ





ВНИМАТЕЛНО означува дека може да се случат лесни до средни лични повреди.

НАПОМЕНА



НАПОМЕНА значи дека може да се случат материјални штети.

Важни информации

Важните информации без опасности за лични или материјални штети се означени со прикажаниот симбол за информации.

Симбол	Значење
	Предупредување за запаливи супстанции: разладното средство R32, во овој производ, е во гасна состојба и има слаба запаливост и ниска токсичност (A2L или A2).
	Носете заштитни ракавици за време на инсталирање и одржување.
	Одржувањето треба да го спроведува квалификувано лице, кое ќе ги следи насоките во упатството за одржување.
	Внимавајте при работата на насоките во упатството за ракување.

Таб. 73

Симбол	Значење
	Други информации ќе најдете во техничката документација.
	Одржувањето треба да го спроведува квалификувано лице, кое ќе ги следи насоките во упатствата за одржување.
	
	Внимавајте при работата на насоките во упатството за ракување.
	Симбол за номинално загревање
	Симбол за номинално ладење
	Симбол за круг на разладно средство со високопритисочна страна (горе) и нископритисочна страна (долу)
	EAC-ознака за усогласеност за стоки на пазарот од земјите членки на Европската економска унија
	Симболот укажува на сортирање отпад како електрични и електронски уреди.

Таб. 74

1.2 Општи безбедносни напомени

⚠ Напомени за целната група

Овие упатства за ракување се наменети за корисникот на клима уредот. Мора да се следат насоките во сите упатства релевантни за системот. Ако не се следат насоките, може да дојде до материјални штети и лични повреди, коишто може да бидат дури и смртоносни.

- ▶ Прочитајте ги и чувајте ги упатствата за ракување за сите составни делови на системот.
- ▶ Внимавајте на безбедносните напомени и предупредувањата.

⚠ Прописна употреба

Внатрешната единица е предвидена за инсталација во објект, со поврзување со надворешната единица и дополнителните компоненти на системот, на пример, регулатори.

Надворешната единица е предвидена за инсталација надвор од објект, со поврзување со една или повеќе внатрешни единици и дополнителните компоненти на системот, на пример, регулатори.

Клима уредот е предвиден само за комерцијална/приватна употреба каде што температурните отстапувања од одредените точки не водат кон штети по живиот свет или материјалите. Клима уредот не е предвиден за прецизно поставување и одржување на потребната апсолутна влажност.

Секоја друга употреба се смета за непрописна. Непрописната употреба и штетите што резултираат од неа се исклучени од гаранцијата.

За инсталација на специјални локации (подземно паркиралиште, балкон или други полуотворени простори):

- ▶ Внимавајте на барањата за местото на инсталација, наведени во техничката документација.

⚠ Општи опасности предизвикани од разладното средство

- ▶ Овој уред е наполнет со разладно средство. Гасот од разладното средство може да биде токсичен ако дојде во контакт со оган.

- ▶ Редовно проверувајте го и одржувајте го системот со помош на сертифициран специјалист.
- ▶ Ако се сомневате дека некаде протекува разладното средство од системот, темелно проветрете ја просторијата и известете сертифициран специјалист.

⚠ Модификации и поправки

Непрописните измени на системот за климатизација може да предизвика лични повреди и/или материјални штети.

- ▶ Работите треба да ги изведува само сертифициран специјалист.
- ▶ Не правете никакви измени на надворешната единица, внатрешната единица или на другите делови на системот за климатизација.
- ▶ Исклучете го системот за климатизација од струја пред секое одржување.

⚠ Напомени за ракувањето со системот

Погрешната употреба на системот за климатизација може да го наруши вашето здравје.

- ▶ Не задржувајте се предолго директно под воздухот што дува.
- ▶ Погрижете се собната температура да е соодветна за лицата што се наоѓаат во просторијата, како во случајот на бебиња, деца, постари лица, неподвижни или лица со пречки.
- ▶ Никогаш не ставајте предмети во уредот, така може да се повредите.

Погрешното ракување со уредот може да ја влоши неговата работа, или дури и тој да се оштети и да претрпите лични повреди.

- ▶ Не блокирајте ги отворите за влез и излез на воздухот на уредот.
- ▶ Затворајте ги вратите и прозорците од просторијата додека уредот работи.
- ▶ Заштитете ја внатрешната единица од навлегување на вода во неа.
- ▶ Редовно проверувајте ја монтажната рамка на надворешната единица за да видите дали е изабена и дали е цврста.
- ▶ Не ставајте тешки работи врз надворешната единица, на пример, други предмети, и не качувајте се врз неа.
- ▶ Правта, испарувањата и влагата треба да бидат минимални во просторијата каде што е поставена внатрешната единица.
- ▶ Не користете лесно запаливи гасови во близина на уредот, на пример, спрејови.
- ▶ Ако има нешто што не е во ред со клима уредот (на пример, мирис на изгорено, дефектен кабел), тогаш веднаш исклучете го од струја.

⚠ Безбедност на електричните уреди за домашна употреба и слични намени

Со цел да се избегнат опасности, важат следниве спецификации во однос на EN 60335-1:

«Овој уред можат да го користат деца над 8-годишна возраст, како и лица со намалени физички, сетилни или ментални способности, или пак без искуство и знаење, земајќи предвид дека се под надзор или добиваат упатства како безбедно да го користат уредот и ги разбираат опасностите што произлегуваат од употребата. Децата не смеат да си играат со уредот. Чистењето и одржувањето не смеат да се изведуваат од страна на деца без да бидат под надзор.»

«Доколку се оштети кабелот за струја, истиот мора да го замени производителот или сервисна служба, или пак друго квалификувано лице со цел да се избегнат опасностите што произлегуваат од замената.»

1.3 Напомени за овој прирачник

Ќе пронајдете збир од илустрации на крајот од овој прирачник. Текстот содржи упатувања кон илустрациите.

Во зависност од моделот, вашиот производ може да се разликува од тој во илустрациите во овој прирачник.

2 Податоци за производот

2.1 Изјава за сообразност

Овој производ соодветствува на европските и националните законски побарувања во поглед на конструкцијата и работата.

 Со CE-ознаката се упатува на тоа дека производот е сообразен во однос на сите применливи регулативи на ЕУ со кои се предвидува примената на ознаката.

Целосниот текст од изјавата за сообразност можете да ја пронајдете на интернет: www.bosch-homecomfort.rs.



Производот е произведен во Кина.

2.2 Технички податоци за далечинскиот управувач

Напојување	2 батерии AAA
Опсег на сигналот	8 m
Дозволена амбиентална температура	-5 °C ... 60 °C

Таб. 75

2.3 Податоци за разладното средство

Овој уред **содржи флуориран** гас што предизвикува ефект на стаклена градина како разладно средство. Единицата е херметички затворена. Следните податоци за разладното средство соодветствуваат на барањата од Регулативата на ЕУ 517/2014 за флуорирани гасови што предизвикуваат ефект на стаклена градина.



Напомени за операторот: кога инсталатерот дополнува разладно средство, дополнителната и вкупната количина разладно средство треба да ги внесе во следната табела.

Тип производ	Номинална моќност на ладење [kW]	Номинална моќност на греење [kW]	Тип разладно средство	Потенцијал за ефект на стаклена градина (GWP) [kgCO ₂ eq.]	Еквивалент на Co ₂ на количината на првото полнење	Количина на прво полнење [kg]	Дополнителна количина на полнење [kg]	Вкупна количина на полнење при пуштање во употреба [kg]
CL2000 26 E	2,64	2,93	R32	675	0,37	0,55	(Должина на цевка-5) *0,012	
CL2000 35 E	3,52	3,81	R32	675	0,37	0,55	(Должина на цевка-5) *0,012	
CL2000 53 E	5,28	5,57	R32	675	0,73	1,08	(Должина на цевка-5) *0,012	
CL2000 70 E	7,03	7,33	R32	675	0,96	1,42	(Должина на цевка-5) *0,024	

Таб. 76 F-Gas

3 Ракување

3.1 Преглед на внатрешната единица

Легенда за слика 1:

- [1] Горен капак
- [2] Место за мал филтер (незадолжително)
- [3] Филтер за воздух
- [4] Задна страна на екранот
- [5] Копче за рачна работа
- [6] Преграда за воздухот

Екран на внатрешната единица

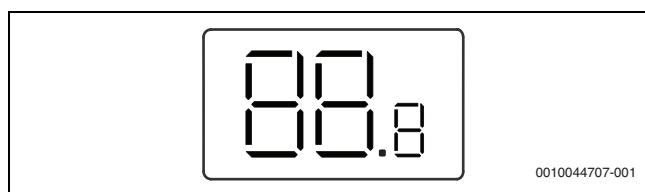

Симбол	Објаснување
Број	Приказ на температурата
	Се прикажува за одредени функции, кога ќе се вклучат. Кога внатрешната единица е исклучена, укажува на тоа дека е активен тајмерот за вклучување.
OF	Се прикажува за одредени функции, кога ќе се исклат.
dF	Активно автоматско одмрзнување
FP	Заштитата од мраз е активна: внатрешната единица ја одржува собната температура на најмалку 8 °C.

Симбол	Објаснување
CL	Функцијата за самостојно чистење е активна
Ex, Pх, Fx	Код за дефект («х» означува цифра).

Таб. 77 Символи на екранот

3.2 Преглед на далечинскиот управувач

Копчиња за далечинско управување

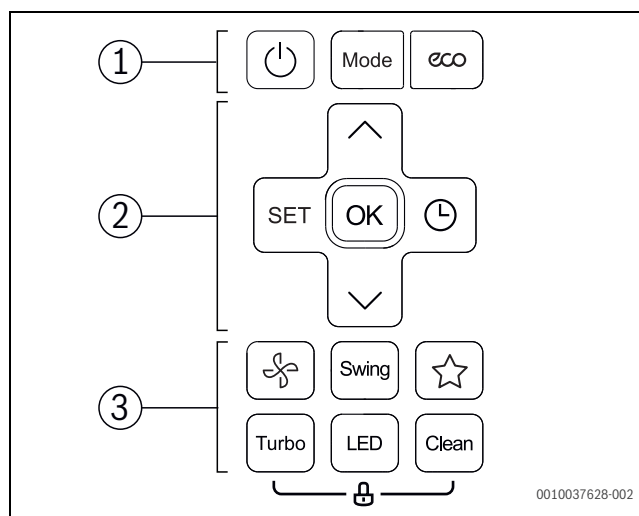

Поз.	Копче	Функција
1		Вклучување/исклучување.
	Mode	Поставување режим на работа.
	eco	Функција ECO

Поз.	Копче	Функција
2	SET	Бирање напредни функции за работата.
	OK	Потврда на изборот.
		Поставување тајмер.
		Зголемување температура.
		Намалување температура.
3		Степен на вентилаторот
	Swing	Поставување функција за дување во повеќе насоки.
		Функција за кратенка: враќање на претходната поставка.
	Turbo	Брзо ладење/загревање
	LED	Исклучување на екранот на внатрешната единица и алармот (Mute Mode).
	Clean	Самостојно чистење

Таб. 78 Копчиња за далечинско управување

Приказ на далечинскиот управувач

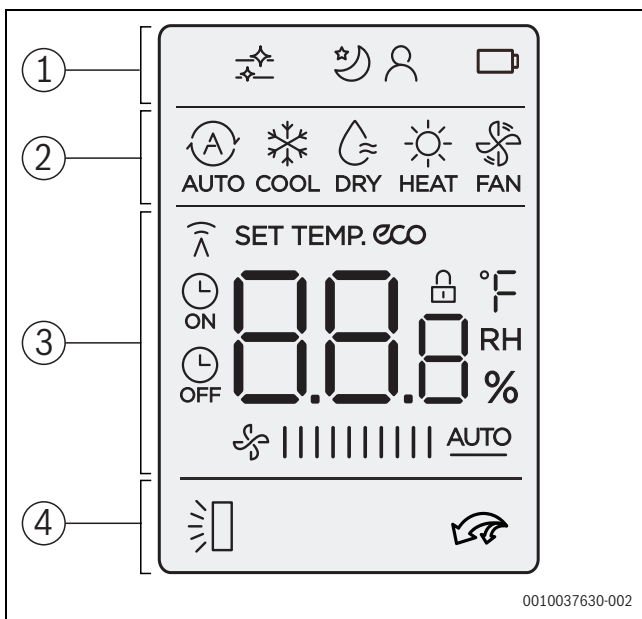

Поз.	Симбол	Објаснување
1		Инфографик: самостојното чистење е активно.
		Функција за работата: активен е ноќниот режим.
		Функција за работата: активна е функцијата „Следи ме“ (Follow Me); мерење на температурата со далечинскиот управувач.
		Инфографик: статус на батеријата
2		Режим на работа: автоматска работа
		Режим на работа: ладење
		Режим на работа: одvlaжнување
		Режим на работа: греење
		Режим на работа: режим на вентилатор

Поз.	Симбол	Објаснување
3		Приказ на вредност: стандардно се прикажуваат зададената температура, нивото на фенот или (при активен тајмер) поставката за тајмерот.
		Инфографик: показател за пренос; се пали кога далечинскиот управувач испраќа сигнал до внатрешната единица.
	eco	Инфографик: активна е функцијата за заштеда на енергија.
		Инфографик: активен е тајмерот за вклучување/исклучување.
		Приказ на вредност: прикажан е моменталниот степен на вентилаторот. Има повеќе нивоа на моќност (линии) и поставката AUTO за автоматска регулација
4		Инфографик: активна е автоматската функција за вертикално дување во повеќе насоки. (нагоре/надолу).
		Инфографик: активна е функцијата за брзо ладење/греење.

Таб. 79 Симболи на екранот

3.3 Употреба на далечинскиот управувач

Опсегот на сигналот изнесува 8 m. Предметите што го попречуваат патот на сигналот или флуоресцентните светла што можеби се употребуваат во просторијата може да имаат влијание врз преносот на сигналот.

- ▶ Насочете го далечинскиот управувач кон сензорот за сигнал на уредот и притиснете го посакуваното копче. Уредот ќе испушти звук кога сигналот е примен.

НАПОМЕНА

Беспрекорната функција на далечинскиот управувач може трајно да се влоши.

- ▶ Не поставувајте го далечинскиот управувач под директна сончева светлина.
- ▶ Не оставајте го далечинскиот управувач во близина на грејно тело.
- ▶ Заштитете го далечинскиот управувач од влага и удари.

3.4 Поставување на главниот режим на работа

Вклучување/исклучување на уредот

- ▶ Притиснете го копчето за да го вклучите или исклучите уредот. Уредот започнува со поставениот режим на работа.

Поставките може да се прават и додека уредот е исклучен. Уредот ги зачувува поставките во случај кога снемума струја.

Автоматски режим



При автоматска работа, уредот автоматски преминува од ладење кон греење и обратно за да ја одржи посакуваната температура.

- ▶ Притискајте го копчето **Mode** додека на екранот не се прикаже .
- ▶ Поставете ја посакуваната температура со копчињата и .





Степенот на вентилаторот не може да се поставува кога уредот е во автоматски режим.

Ладење

- ▶ Притискајте го копчето **Mode** додека на екранот не се прикаже .
- ▶ Притискајте го копчето  додека не ја достигнете саканата брзина на дување.
- ▶ Поставете ја посакуваната температура со копчињата \wedge и \vee .

Режим на вентилатор

- ▶ Притискајте го копчето **Mode** додека на екранот не се прикаже .
- ▶ Притискајте го копчето  додека не го достигнете саканиот степен на вентилаторот. За автоматска регулација може да го изберете копчето **AUTO**.



Температурата не може да се одредува или да се види кога е поставен режим на вентилатор.



Одвлажнување

- ▶ Притискајте го копчето **Mode** додека на екранот не се прикаже .
- ▶ Поставете ја посакуваната температура со копчињата \wedge и \vee .



Степенот на вентилаторот не може да се одредува кога уредот е во режим на одвлажнување.

Греење

- ▶ Притискајте го копчето **Mode** додека на екранот не се прикаже .
- ▶ Поставете ја посакуваната температура со копчињата \wedge и \vee .
- ▶ Притискајте го копчето  додека не ја достигнете саканата брзина на дување.





Кога надворешната температура е многу ниска, резултатите од работата на системот за климатизација може да не бидат задоволителни. Во такви случаи, препорачуваме да поставите дополнително грејно тело.



3.5 Поставување тајмер

Тајмерот за вклучување и исклучување можете да го поставувате меѓу 0 до 24 часа, при што првите 10 часа можете да ги поставувате во периоди од по 30 минути, а повеќе од тоа во периоди од по 1 час. Ако поставите на 0 часа, тајмерот се поништува.

Поставување на тајмер за вклучување на уредот

- ▶ Притискајте го копчето  додека не се прикаже симболот .
- ▶ Притискајте на \wedge или \vee додека не се постави посакуваното време.
По кратко време, поставката се презема.

Поставување на тајмер за исклучување на уредот

- ▶ Притискајте го копчето  додека не се прикаже симболот .
- ▶ Притискајте на \wedge или \vee додека не се постави посакуваното време.
По кратко време, поставката се презема.

Откажување на тајмерот

- ▶ Изберете го соодветниот тајмер со копчето .
- ▶ Поставете на 0,0 часа.
По кратко време, тајмерот ќе се откаже.

Комбинирање на тајмерот

Двата тајмера може истовремено да се поставуваат. Секој тајмер може да се испрограмира да се активира пред другиот.

- ▶ Поставете го тајмерот за вклучување и исклучување на уредот. Поставките автоматски се комбинираат.

Актуелно време	13:00 час
Поставки за тајмерот за вклучување	4,0 часа
Поставки за тајмерот за исклучување	8,5 часа
Време на вклучување	17:00 час
Време на исклучување	21:30 час

Таб. 80 Пример



Не може да се испрограмира тајмерот за вклучување и исклучување за уредот да работи со различни температури или други поставки.

3.6 Други функции

3.6.1 Поставување на функција за дување во повеќе насоки

НАПОМЕНА

Кога перката за насочување на воздухот се задржува во најдолната позиција подолг временски период за време на ладењето, може да се појави кондензација. Рачното вертикално приспособување на перката за насочување на воздухот може да предизвика дефект.

- ▶ Употребувајте го само далечинскиот управувач за да ја приспособите вертикално перката за насочување на воздухот.

Хоризонтално движење на перката (лево/десно)

Хоризонталната позиција мора да се постави рачно.

- ▶ Исклучете ја внатрешната единица од струја.
- ▶ Слуштете ја надолу преградата за воздух (\rightarrow Слика 2).
- ▶ Занишајте ја перката за насочување на воздухот со рака хоризонтално во посакуваната позиција.
- ▶ Вратете ја преградата за воздух во оригиналната позиција.

Автоматско вертикално движење на перката (нагоре/надолу)

- ▶ Држете го копчето **Swing** притиснато подолго од 2 секунди за да се активира вертикалното движење на перките.
На далечинскиот управувач ќе се појави симболот .
- ▶ За да заврши автоматското вертикално движење на перките: повторно притиснете го копчето **Swing**.

Позиција на чистење

За поедноставно чистење, можете да ја наместите перката за насочување на воздухот во посебна позиција (зависно од моделот).

- ▶ Кога уредот е исклучен, држете ги притиснати истовремено копчињата **Mode** и **Swing** во траење од една секунда.
- ▶ За да ја смените позицијата на чистење: повторно држете ги двете копчиња притиснати.

3.6.2 Вклучување на индикаторот и алармот (Mute Mode)

- ▶ За да го вклучите или исклучите дисплејот на внатрешната единица и алармот: притиснете го копчето **LED**.
- ▶ За да се прикаже актуелната собна температура: држете го копчето **LED** притиснато 5 секунди.
- ▶ За да се прикаже поставената температура: држете го копчето **LED** притиснато уште 5 секунди.

3.6.3 Намалување на бучава (Silent Mode)

Оваа функција ја намалува бучавата на внатрешната и надворешната единица за време на работата. Особено е корисна кога треба да ги земете предвид соседите вечерно време.

- ▶ Држете го копчето  во траење од 2 секунди за време на работата.

Запирање на функцијата:

- ▶ Повторно држете го копчето  во траење од 2 секунди.

-или-



- ▶ Притиснете го копчето , копчето **Mode**, копчето **Turbo** или копчето **Clean**.



Кога надворешната единица работи тивко поради ниско-фреквентна работа на компресорот, не се достигнува капацитетот на компресорот за ладење/греење.

3.6.4 Функција за кратенка

Внатрешната единица ги памти тековната и претходната поставка, како режимот на работа, температурата и брзината на вентилаторот. Со функцијата за кратенка може да се оди на претходната или тековната поставка.

- ▶ Притиснете го копчето  за да отидете на претходната поставка.
- ▶ Држете го копчето  подолго од две секунди притиснато за да ја промените тековната поставка.

3.6.5 Брзо ладење/загревање

При брзото ладење/загревање, внатрешната единица работи со максимална моќност за просторијата да може брзо да се загрее или излади.

- ▶ Брзо ладење: вклучете го ладењето и притиснете на копчето **Turbo**.
- ▶ Брзо загревање: вклучете го греењето и притиснете на копчето **Turbo**.

Запирање на функцијата:

- ▶ Повторно притиснете го копчето **Turbo**.

3.6.6 Самостојно чистење

Уредот има функција за самостојно чистење на испарувачот. Со самостојното чистење, правта, мувлата и замастеноста се замрзнуваат. На крајот, сето тоа брзо се одмрзнува и се суши со топол воздух.

- ▶ За да го активирате самостојното чистење: притиснете на копчето **Clean**.
За време на самостојното чистење, екранот на внатрешната единица прикажува **CL**. По 20 до 45 минути, самостојното чистење автоматски завршува.

3.6.7 Заштита од мраз (8 °C Heating)

Заштитата од мраз може да се активира за да се одржува температурата на најмалку 8 °C.



- ▶ За време на греењето 2x притиснете го копчето  во рок од 1 секунда.
Уредот останува исклучен додека температурата не падне под 8 °C.

Запирање на функцијата:

- ▶ Притиснете го копчето , копчето **Mode**, копчето **Turbo** или копчето **Clean**.

3.6.8 Ноќен режим

Оваа функција служи за заштеда на енергија во време на мирување. По еден час, уредот грее или лади послабо. За таа цел, поставената температура се намалува за 1 °C. По два часа, се менува поставената температура за 1 °C. Потоа останува на новата температура.

- ▶ Изберете ја функцијата со копчето **Set** и копчињата  или .





Функцијата не е достапна во режимот за одvlaжнување и режимот на вентилатор.

3.6.9 Заклучување на копчињата

Со ова копчињата на далечинскиот управувач се заклучени.

- ▶ За да ги отклучите/заклучите копчињата: држете ги копчињата **Clean** и **Turbo** истовремено во траење од 5 секунди.
Кога копчињата се заклучени, на дисплејот се прикажува симболот .

3.6.10 Напредни функции за работата

- ▶ Притиснете го копчето **Set**.
- ▶ Изберете ја функцијата со копчето **Set** или копчињата , .
–  = функција „Следи ме“
- ▶ Потврдете го изборот со копчето **OK**.

Запирање на функцијата:

- ▶ Повторете ги чекорите горе.

Функција "Следи ме" (Follow Me)

Оваа функција го активира далечинскиот управувач таму каде што тој се наоѓа моментално за да ја мери температурата во интервали од 3 - минути. Внатрешната единица ќе работи само според тие измерени вредности.



Функцијата е достапна само во режимот за ладење, греење и автоматска работа.

4 Отстранување дефекти

4.1 Дефекти со приказ на код (Self diagnosis function)

Ако се случи некаков дефект на уредот, трепкаат LED-сијаличките подолго време или дисплејот го покажува кодот за дефект (пр. ЕН 02).

4.2 Дефекти без приказ на код

Ако се појават дефекти за време на работата што не може да се отстранат:

- ▶ Јавете се во корисничката служба и кажете го дефектот и дајте податоци за уредот.

Ако некој дефект не престане и по 10 минути:

- ▶ Исклучете ја кратко и повторно вклучете ја внатрешната единица.

Ако дефектот продолжи:

- ▶ Јавете се во корисничката служба и кажете го кодот на дефект и дајте податоци за уредот.

Дефект	Можна причина
Моќноста на внатрешната единица е можеби преслаба.	Температурата е превисоко или прениско поставена. Филтерот за воздух е извалкан и мора да се исчисти. Неповолни влијанија од околината врз внатрешната единица, на пример, попречени отвори за воздух на уредот, отворени врати/прозорци во просторијата или многу јаки извори на топлина во просторијата. Се активира тивката работа и спречува целосно искористување на капацитетот.
Внатрешната единица не се вклучува.	Внатрешната единица има механизам за заштита од преоптоварување. Може да поминат 3 минути додека да биде возможно повторно стартување на внатрешната единица. Батериите на далечинскиот управувач се празни. Тајмерот е вклучен.
Начинот на работа се менува од ладење или греење во режим на вентилатор.	Внатрешната единица го менува начинот на работа за да го спречи формирањето мраз. Поставената температура е привремено достигната.
Внатрешната единица генерира бела магла.	Големите температурни разлики меѓу воздухот во просторијата и климатизираниот воздух во влажни региони може да предизвика бела магла.
Внатрешната и надворешната единица генерираат бела магла.	Ако греењето се вклучи директно по одмрзнувањето, може да се создаде бела магла поради зголемената влажност на воздухот.
Внатрешната и надворешната единица создаваат бучава.	Може да се создаде звук на шуштење во внатрешната единица ако решетката за струење на воздухот се ресетира. Малото шуштење поради работата е сосема нормално. Може да се создаде поради протекување на разладното средство. Може да се појави звук на чкрипење додека се шират или собираат металните и пластичните делови на уредот за време греењето/ладењето. Надворешната единица прави разни звуци за време на работата, коишто се нормални.
Внатрешната или надворешната единица испушта прав.	За време на подолги периоди на исклучен уред, може да се насобере прав во него ако не бил покриен.
Лош мирис за време на работата.	Лошиот мирис што се шири во воздухот може да навлезе во уредот и уредот да го рашири. Филтерот за воздух има мувла и мора да се исчисти.
Вентилаторот на надворешната единица не работи постојано.	Вентилаторот работи различно заради оптимална работа.
Работата е непостојана, непредвидлива или внатрешната единица не реагира.	Може да има пречки предизвикани од предаватели за мобилна телефонија или засилувачи на сигнал. ▶ Исклучете ја внатрешната единица краткотрајно од струја и повторно вклучете ја.
Преградата за воздухот или перката за насочување на воздухот не се движи правилно.	Преградата за воздухот или перката за насочување на воздухот била приспособена рачно или не е правилно монтирана. ▶ Исклучете ја внатрешната единица и проверете дали компонентите се правилно наместени. ▶ Вклучете ја внатрешната единица.

Таб. 81

5 Одржување



ВНИМАНИЕ

Опасност поради струен удар или подвижни делови

- ▶ Исклучувајте го напојувањето пред секое одржување.
- ▶ Чекорите на одржување што не се наведени овде треба да ги извршува само овластен техничар.

5.1 Замена на батериите

Потребни ви се 2 батерии со големина AAA. Не се препорачува употреба на батерии што може да се полнат.

- ▶ Отстранете го капачето за преградата за батерии (→ Слика 3).
- ▶ Поставете нови батерии и внимавајте на точниот поларитет.
- ▶ Повторно вратете го капачето за преградата за батериите.

5.2 Чистење на уредот и далечинскиот управувач

НАПОМЕНА

Уредот може да се оштети поради непрописно чистење!

- ▶ Не прскајте директно со вода или не потопувајте го во вода.
- ▶ Не користете жешка вода, абразивен прашок или јаки средства за разредување.
- ▶ По чистењето, избришете ја внатрешната единица и далечинскиот управувач со мека крпа.
- ▶ Надворешната единица треба да ја чисти само сертифициран специјалист.

5.3 Чистење на филтерот за воздух

НАПОМЕНА

Филтерот за воздух може да се изобличи ако се остави на директна сончева светлина.

- ▶ Не поставувајте го филтерот за воздух на директна сончева светлина.

Чистете го филтерот за воздух на секои 2 недели, како и пред или по подолго време на неработење.

- ▶ Исклучете ја внатрешната единица.
- ▶ Кренете го капакот на внатрешната единица.
- ▶ Притиснете го и извадете го филтерот за воздух нагоре (→ Слика 4).
- ▶ Извадете го малиот филтер за воздух, ако има таков (→ Слика 1, [2]).
- ▶ Исчистете го малиот филтер за воздух со мала рачна правосмукалка.
- ▶ Исчистете го големиот филтер за воздух со топла вода и умерено средство за чистење и оставете го да се исуши во сенка.
- ▶ Вратете ги малиот и големиот филтер за воздух.

5.4 Подолго време на неработење

Ако треба уредот да биде надвор од употреба подолго време:

- ▶ Исчистете го филтерот за воздух.
- ▶ Активирајте го самостојното чистење на внатрешната единица со копчето **Clean**.
- ▶ По самостојното чистење, оставете вентилаторот да работи додека внатрешната единица не се исуши.
- ▶ Исклучете ја внатрешната единица од струја.
- ▶ Отстранете ги батериите од далечинскиот управувач.
- ▶ Заштитете го уредот од прашина.

5.5 Режим на рачна работа

НАПОМЕНА

Оштетување на уредот поради неправилно работење

Режимот на рачна работа на уредот не е наменета за постојана употреба.

- ▶ Таа се применува само во случај на тестирање или во итен случај.
- ▶ Се употребува само кратко време.

- ▶ Исклучете ја внатрешната единица.
- ▶ Кренете го капакот на внатрешната единица.
- ▶ Притиснете го копчето за рачен режим на ладење со помош на тенок предмет:
 - Притиснете еднаш: се присилува автоматска работа.
 - Притиснете двапати: се присилува ладење.
 - Притиснете трипати: внатрешната единица се исклучува.
- ▶ За да го вратите уредот во нормален режим на работа, употребете го далечинскиот управувач.

6 Заштита на животната средина и исфрлање во отпад

Заштитата на животната средина е корпоративен принцип на групацијата Bosch.

Квалитетот на производите, економичноста и заштитата на животната средина се од еднаква важност за нас. Строго се придржуваме до законите и прописите за заштитата на животната средина.

За да ја заштитиме животната средина, ги користиме најдобрата можна технологија и материјали, земајќи ги предвид економските аспекти.

Пакување

Кога се работи за пакувањето и амбалажата, вклучени сме во националните системи за рециклирање со цел да се загарантира оптимално рециклирање.

Сите употребени материјали за пакувањето се поволни во однос на животната средина и може да се рециклираат.

Стар уред

Старите уреди содржат вредни материјали коишто може да се пренаменат.

Лесно се расклопуваат компонентите. Пластиката е означена. Така можете да ги сортирате и рециклирате или исфрлите различните компоненти.

Електрични и електронски стари уреди



Овој симбол значи дека производот не смее да се исфрла во отпад со обичниот отпад од домаќинството, туку мора да се однесе во соодветен центар за рециклажа каде што ќе се истретира, рециклира и исфрли.

Симболот важи за земјите со прописи за електронски отпаден материјал, на пример, европската регулатива 2012/19/EG за електронски и електрични стари уреди. Таквите прописи ги дефинираат општите услови што се однесуваат на враќањето и рециклирањето на електронските стари уреди што се на сила во поединечните земји.

Со оглед дека електронските уреди содржат опасни супстанции, мора да се рециклираат за да се минимизираат можните ризици по животната околина и човековото здравје. Освен тоа, рециклирањето на електронските отпадни материјали помага да се зачуваат производните ресурси.

За повеќе информации околу еколошкиот начин на исфрлање на електрични и електронски стари уреди, обратете се кај локалните

надлежни власти, во комуналното претпријатие или таму каде што сте го купиле производот.

Повеќе информации ќе пронајдете овде:
www.weee.bosch-thermotechnology.com/

Батерии

Батериите не смеа да се исфрлаат со отпадот од домаќинството. Употребените батерии мора да се однесат во локален центар за собирање таков отпад.

Разладно средство R32



Уредот содржи флуориран гас со ефект на стаклена градина R32 (потенцијал на глобално затоплување од 675¹⁾) со слаба запаливост и ниска токсичност (A2L или A2).

Содржената количина е наведена на фабричката табличка на надворешниот уред.

Разладните средства се опасност за животната средина и мора да се соберат и исфрлат на посебен начин.

1) поради Прилог 1 од Директивата (ЕУ) бр. 517/2014 на Европскиот парламент и на советот од 16. април 2014 година.

Índice

1	Esclarecimento dos símbolos e indicações de segurança	93
1.1	Explicação dos símbolos	93
1.2	Indicações gerais de segurança	94
1.3	Notas acerca destas instruções	94
2	Informações sobre o produto	95
2.1	Declaração de conformidade	95
2.2	Dados técnicos do comando	95
2.3	Informações sobre o gás refrigerante	96
3	Operação	96
3.1	Visão geral da unidade interior	96
3.2	Visão geral do comando	96
3.3	Utilização do comando à distância	97
3.4	Definir o modo de operação principal	97
3.5	Definir o temporizador	98
3.6	Outras funções	98
3.6.1	Definir função de oscilação	98
3.6.2	Alternar exibição e campanha de alarme (Mute Mode)	98
3.6.3	Função silêncio (Silent Mode)	98
3.6.4	Função de atalho	98
3.6.5	Arrefecimento rápido/Aquecimento rápido	99
3.6.6	Auto-limpeza	99
3.6.7	Proteção contra congelamento (8 °C Heating)	99
3.6.8	Modo noturno	99
3.6.9	Bloqueio de teclas	99
3.6.10	Funções operacionais estendidas	99
4	Eliminação de avarias	100
4.1	Indicação de avarias (Self diagnosis function)	100
4.2	Avarias sem indicação no display	100
5	Manutenção	101
5.1	Substituir as pilhas	101
5.2	Limpeza do dispositivo e do comando	101
5.3	Limpar o filtro de ar	101
5.4	Desativação longa	101
5.5	Operação manual	101
6	Proteção ambiental e eliminação	101
7	Aviso de Proteção de Dados	102

1 Esclarecimento dos símbolos e indicações de segurança

1.1 Explicação dos símbolos

Indicações de aviso

Nas indicações de aviso as palavras de aviso indicam o tipo e a gravidade das consequências caso as medidas de prevenção do perigo não sejam respeitadas.

As seguintes palavras de aviso estão definidas e podem ser utilizadas no presente documento:



PERIGO

PERIGO significa que vão ocorrer danos pessoais graves a fatais.



AVISO

AVISO significa que podem ocorrer lesões corporais graves a fatais.



CUIDADO

CUIDADO significa que podem ocorrer lesões corporais ligeiras a médias.





INDICAÇÃO

INDICAÇÃO significa que podem ocorrer danos materiais.









Informações importantes



As informações importantes sem perigo para pessoas ou bens são assinaladas com o símbolo de informação indicado.

Símbolo	Significado
	Alerta de substâncias inflamáveis: O refrigerante R32 neste produto é um gás de baixa inflamabilidade e baixa toxicidade (A2L ou A2).
	Usar luvas de proteção durante os trabalhos de instalação e manutenção.
	A manutenção deve ser realizada por uma pessoa qualificada, seguindo as instruções de manutenção.
	Siga as instruções de operação durante a operação.

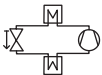
Tab. 82

Clicar no símbolo.	Significado
	Outras informações estão disponíveis na documentação técnica.
	A manutenção deve ser realizada por uma pessoa qualificada, seguindo as instruções de manutenção.
	
	Siga as instruções de operação durante a operação.
	Símbolo potência de aquecimento nominal
	Símbolo potência de arrefecimento nominal
	Símbolo do circuito do refrigerante com lado de alta pressão (em cima) e lado de baixa pressão (em baixo)
	Marcação de conformidade EAC para produtos no mercado dos estados membros da União Económica da Eurásia
	O símbolo mostra a coleção separada de aparelhos elétricos e eletrónicos.

Tab. 83

1.2 Indicações gerais de segurança

Indicações para grupo-alvo

Este manual de instruções destina-se aos utilizadores do sistema de ar condicionado. As instruções de todos os manuais devem ser respeitadas. A não observância destas instruções pode provocar danos materiais, lesões corporais e perigo de morte.

- ▶ Leia e guarde as instruções de operação de todos os componentes do sistema antes da operação.
- ▶ Ter em atenção as indicações de segurança e de aviso.

Utilização conforme as disposições

A unidade interior destina-se à instalação no interior do edifício com ligação a uma unidade exterior e outros componentes do sistema, por ex., regulações.

A unidade exterior destina-se à instalação no exterior do edifício com ligação a uma ou várias unidades interiores e outros componentes do sistema, por ex., regulações.

O sistema de climatização só é adequado para a utilização doméstica/privada, onde as variações de temperatura dos valores nominais ajustados não levam a danos a seres vivos ou materiais. O sistema de climatização não é adequado para ajustar e manter com precisão a humidade do ar absoluta desejada.

Outro tipo de utilização é considerado incorreto. Não é assumida qualquer responsabilidade por danos resultantes de um uso inadequado.

Para instalação em locais especiais (garagem subterrânea, salas técnicas, varanda ou qualquer área semiaberta):

- ▶ Considere primeiro os requisitos para o local de instalação na documentação técnica.

Perigos gerais do refrigerante

- ▶ Este aparelho está carregado com refrigerante. O gás refrigerante pode produzir gases tóxicos quando entra em contacto com o fogo.

- ▶ Faça com que o sistema seja inspecionado e reparado regularmente por uma empresa especializada autorizada.
- ▶ Se houver suspeita de fuga de refrigerante, ventile bem a sala e notifique um especialista autorizado.

Modificações e reparações

Alterações inadequadas no aparelho de ar condicionado podem causar ferimentos e/ou danos materiais.

- ▶ Os trabalhos apenas podem ser efetuados por uma empresa especializada autorizada.
- ▶ Não faça alterações na unidade exterior, na unidade interior ou noutras partes do ar condicionado.
- ▶ Desconecte o ar condicionado da fonte de alimentação antes de qualquer trabalho de manutenção.

Instruções para o manuseio do sistema

O uso inadequado do ar condicionado pode afetar a sua saúde.

- ▶ Não exponha o corpo diretamente ao fluxo de ar durante muito tempo.
- ▶ Para bebés, crianças, idosos, pessoas acamadas ou com deficiência, é importante garantir que a temperatura ambiente seja adequada para as pessoas na sala.
- ▶ Nunca insira objetos no dispositivo uma vez que se pode magoar.

O manuseio inadequado do dispositivo pode levar a uma redução no desempenho e até a danos no dispositivo e nas pessoas.

- ▶ Não bloqueie as entradas e saídas de ar dos dispositivos.
- ▶ Feche portas e janelas durante a operação.
- ▶ Proteja a unidade interior contra a entrada de água.
- ▶ Verifique regularmente o suporte de montagem da unidade exterior quanto a desgaste e ajuste.
- ▶ Não coloque peso sobre a unidade exterior, por exemplo, objetos ou pessoas.
- ▶ Mantenha o mínimo de poeira, vapores e humidade no local onde está instalada a unidade interior.
- ▶ Não use gases inflamáveis perto dos dispositivos como por exemplo latas de spray.
- ▶ Se houver algo errado com o ar condicionado (por exemplo, cheiro a queimado, cabo danificado), pare a operação imediatamente e desconecte a fonte de alimentação.

Segurança de aparelhos com ligação elétrica para utilização doméstica e fins semelhantes

Para evitar perigos devido a aparelhos elétricos são válidas, de acordo com EN 60335-1, as seguintes especificações:

“Esta instalação pode ser utilizada por crianças a partir dos 8 anos, assim como por pessoas com capacidades físicas, sensoriais ou mentais limitadas ou falta de experiência e conhecimentos, caso sejam monitorizadas ou tenham recebido instruções acerca de como utilizar a instalação de forma segura e compreendam os perigos daí resultantes. As crianças não podem brincar com o aparelho. A limpeza e a manutenção pelo operador não podem ser efetuadas por crianças sem monitorização.”

“Caso o cabo de ligação à rede seja danificado deve ser substituído pelo fabricante, pelo seu serviço de apoio ao cliente ou uma pessoa com qualificação idêntica para evitar perigos.”

1.3 Notas acerca destas instruções

Pode encontrar imagens no fim deste manual. O texto contém referências às imagens.

Dependendo do modelo, os produtos podem diferir do que é mostrado nestas instruções.

2 Informações sobre o produto

2.1 Declaração de conformidade

Este produto corresponde na construção e funcionamento aos requisitos europeus e nacionais.



Com a identificação CE é esclarecida a conformidade do produto com todas prescrições legais UE aplicáveis que preveem a colocação desta identificação.

O texto completo da declaração de conformidade UE encontra-se disponível na internet: www.junkers-bosch.pt.



O produto é fabricado na China.

2.2 Dados técnicos do comando

Alimentação elétrica	2 AAA baterias
Alcance do sinal	8 m
temperatura ambiente permitida	-5 °C ... 60 °C

Tab. 84

2.3 Informações sobre o gás refrigerante

Esta instalação contém gás fluorado com efeito de estufa como gás refrigerante. A unidade está fechada hermeticamente. Os seguintes dados sobre o gás refrigerante correspondem aos requisitos definidos pelas normas UE n.º 517/2014 sobre gás fluorado com efeito de estufa.



Indicação para o utilizador: Quando o seu instalador reabastecer gás de refrigeração, este deve indicar a quantidade de carga adicional, assim como a quantidade total do gás de refrigeração na tabela seguinte.

Tipo de produto	Potência nominal de arrefecimento [kW]	Potência nominal de aquecimento [kW]	Tipo de gás refrigerante	Potencial de aquecimento global (GWP) [kgCO ₂ eq.]	Equivalente CO ₂ -do primeiro enchimento	Primeira quantidade de carga [kg]	Quantidade de carga adicional [kg]	Quantidade de carga total durante o arranque [kg]
CL2000 26 E	2,64	2,93	R32	675	0,37	0,55	(Comprimento do tubo-5) *0,012	
CL2000 35 E	3,52	3,81	R32	675	0,37	0,55	(Comprimento do tubo-5) *0,012	
CL2000 53 E	5,28	5,57	R32	675	0,73	1,08	(Comprimento do tubo-5) *0,012	
CL2000 70 E	7,03	7,33	R32	675	0,96	1,42	(Comprimento do tubo-5) *0,024	

Tab. 85 F-Gás

3 Operação

3.1 Visão geral da unidade interior

Legenda da fig. 1:

- [1] Painel frontal
- [2] Ranhura para filtro pequeno (opcional)
- [3] Filtro de ar
- [4] Parte traseira do display
- [5] Botão de operação manual
- [6] Defletor de ar

Display unidade interior

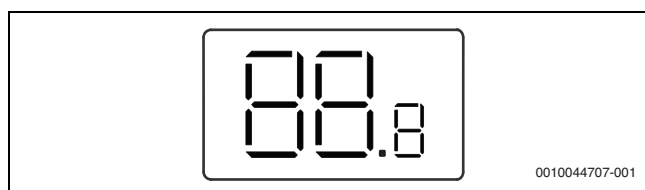

Símbolo	Explicação
Número	Indicação da temperatura
	Aparece para algumas funções quando estão ligadas. Se a unidade interior estiver desligada, indica que o temporizador de ativação está ativo.
OF	Aparece para algumas funções quando estão desligadas.
dF	A descongelação automática está ativa
FP	Proteção anti-gelo ativa: a unidade interior mantém a temperatura ambiente, pelo menos, a 8 °C.
CL	A função de auto-limpeza está ativa
Ex, Px, Fx	Código de avaria ("x" significa qualquer número).

Tab. 86 Símbolos no visor

3.2 Visão geral do comando

Botões do comando

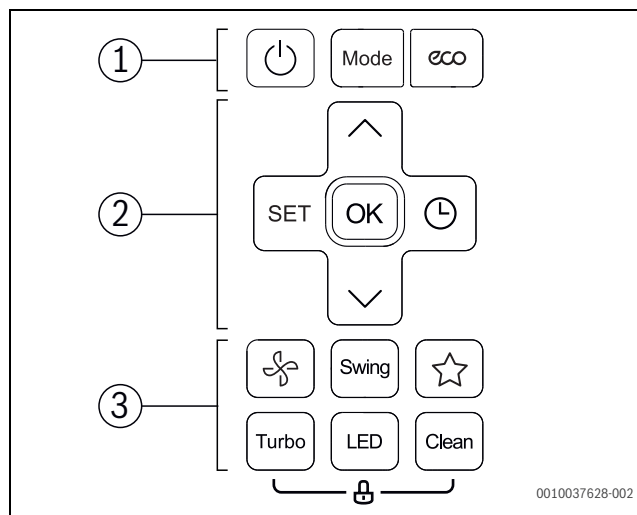

Item	Premir a tecla	Função
1		Ligar/desligar.
	Modo	Ajustar o modo de funcionamento.
	eco	Função ECO
2	SET	Selecionar funções operacionais avançadas.
	OK	Confirmar seleção.
		Definir o temporizador.
	^	Aumentar a temperatura.
	v	Diminuir a temperatura.

Item	Premir a tecla	Função
3		Velocidade do ventilador
	Swing	Definir a função de oscilação.
		Função de atalho: restaurar a configuração anterior.
	Turbo	Arrefecimento rápido/Aquecimento rápido
	LED	Desligar o visor da unidade interior e campainha de alarme (Mute Mode).
	Limpar	Auto-limpeza

Tab. 87 Botões do comando

Visor do comando

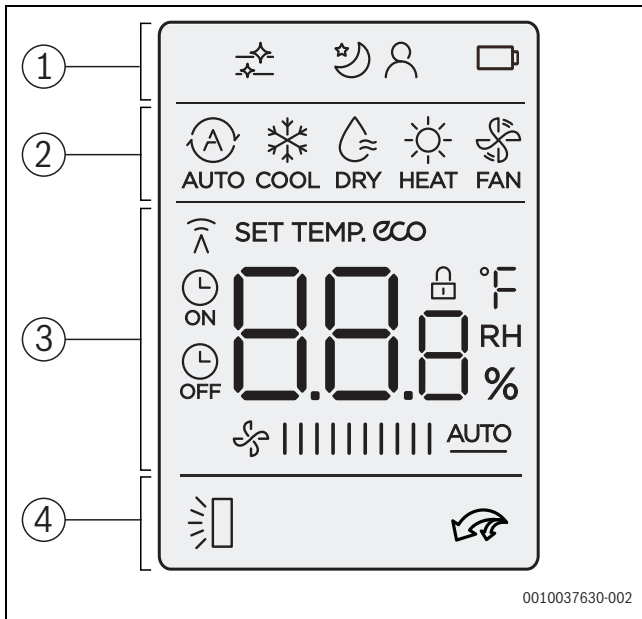

0010037630-002

Item	Símbolo	Explicação
1		Infográfico: a limpeza automática está ativa
		Função de operação: a função de ar Modo noturno está ativada.
		Função de operação: a função Seguir está ativa (Follow Me); medição de temperatura no comando remoto.
		Infográfico: estado das pilhas
2		Modo de operação: modo automático
		Modo de operação: modo de arrefecimento
		Modo de operação: modo desumidificação
		Modo de operação: modo de aquecimento
		Modo de operação: modo ventilação
3		Exibição de valor: por defeito, exibe a temperatura nominal, o nível do ventilador ou (se o temporizador estiver ativado) a configuração do temporizador.
		Infográfico: indicador de transmissão; acende quando o comando remoto envia um sinal para a unidade interior.
		Infográfico: a função de economia de energia está ativa.
		Infográfico: a função temporizador ligar/desligar o está ativa.
		Exibição de valor: mostra o nível atual do ventilador. Existem vários níveis (barras) e a configuração AUTO para regulação automática

Item	Símbolo	Explicação
4		Infográfico: a função de deslocamento vertical automático está ativa. (para cima/para baixo).
		Infográfico: o arrefecimento rápido/aquecimento rápido está ativo.

Tab. 88 Símbolos no visor

3.3 Utilização do comando à distância

O alcance do sinal é de 8 m. Objetos no caminho ou o uso de certas lâmpadas fluorescentes na mesma sala podem afetar a transmissão do sinal.

- ▶ Aponte o comando para a janela de receção de sinal do dispositivo e pressione o botão desejado.
- ▶ O dispositivo emite um sinal sonoro quando recebe um sinal.

INDICAÇÃO

O funcionamento correto do comando pode ser prejudicado permanentemente.

- ▶ Não exponha o comando à luz solar direta.
- ▶ Não deixe o comando perto de um aquecedor.
- ▶ Proteja o comando contra humidade e choques.

3.4 Definir o modo de operação principal

Ligar e desligar o aparelho

- ▶ Pressione o botão para ligar ou desligar o dispositivo.
- ▶ O dispositivo inicia no modo de operação definido.

As configurações também podem ser feitas quando o dispositivo está desligado. O dispositivo guarda as configurações, mesmo em caso de falta de energia.

Funcionamento automático

No modo automático, o dispositivo alterna automaticamente entre os modos de aquecimento e arrefecimento para manter a temperatura desejada.

- ▶ Pressione a tecla **Mode** repetidamente até aparecer no visor.
- ▶ Defina a temperatura desejada usando os botões e .



A velocidade do ventilador não pode ser definida no modo automático.

Modo de arrefecimento

- ▶ Pressione a tecla **Mode** repetidamente até aparecer no visor.
- ▶ Pressione o botão repetidamente até que a velocidade de ventilação desejada seja atingida.
- ▶ Defina a temperatura desejada usando os botões e .

Modo ventilação

- ▶ Pressione a tecla **Mode** repetidamente até aparecer no visor.
- ▶ Pressione o botão repetidamente até atingir o nível de ventilação desejado. Pode seleccionar **AUTO** para o controlo automático.



A temperatura não pode ser definida ou exibida no modo ventilação.



Modo desumidificação

- ▶ Pressione a tecla **Mode** repetidamente até aparecer no visor.
- ▶ Defina a temperatura desejada com os botões e .



A velocidade do ventilador não pode ser definida no modo de desumidificação.

Modo de aquecimento

- ▶ Pressione o botão **Mode** até  aparecer no visor.
- ▶ Defina a temperatura desejada com os botões **^** e **v**.
- ▶ Pressione o botão  repetidamente até que a velocidade de ventilação desejada seja atingida.





Se a temperatura exterior for muito baixa, a capacidade de aquecimento do sistema de ar condicionado pode não ser suficiente. Recomendamos adicionar geradores de calor adicionais.



3.5 Definir o temporizador

Os temporizadores de ativação e desativação podem ser definidos de 0 a 24 horas, durante as primeiras 10 horas com um incremento de 30 minutos e, em seguida, com um incremento de 1 hora. O temporizador é cancelado definindo 0 horas.

Definir temporizador de ativação

- ▶ Pressione o botão  repetidamente até o símbolo  aparecer.
- ▶ Pressione o botão **^** ou **v** para definir o tempo desejado. A configuração é aceite após um curto período de tempo.

Definir o temporizador de desativação

- ▶ Pressione o botão  repetidamente até o símbolo  aparecer.
- ▶ Pressione o botão **^** ou **v** para definir o tempo desejado. A configuração é aceite após um curto período de tempo.

Cancelar temporizador

- ▶ Use o botão  para selecionar o temporizador apropriado.
- ▶ Defina 0,0 horas. O temporizador para após um curto período de tempo.

Combinar temporizadores

Os dois temporizadores podem ser configurados em simultâneo. Cada temporizador pode ser programado para ser ativado antes do outro.

- ▶ Ligar e desligar o temporizador. As configurações são combinadas automaticamente.

Hora atual	13:00 horas
Configuração do temporizador de ativação	4,0 h
Configuração do temporizador de desativação	8,5 h
Hora de ativação	17:00 horas
Hora de desativação	21:30 horas

Tab. 89 Exemplo



Os temporizadores de ativação e desativação não podem ser programados para operar o dispositivo com temperaturas diferentes ou outras configurações.

3.6 Outras funções

3.6.1 Definir função de oscilação

INDICAÇÃO

Se as lamelas da abertura de ventilação permanecerem na posição mais baixa por um longo período de tempo durante o arrefecimento, poderá

vazar condensação. O ajuste vertical manual das lamelas da abertura de ventilação pode conduzir ao mau funcionamento.

- ▶ Use apenas o comando remoto para ajustar verticalmente as lamelas da abertura de ventilação.

Oscilação horizontal (esquerda/direita)

A posição horizontal deve ser ajustada manualmente.

- ▶ Desligue a unidade interior e desconecte a alimentação elétrica.
- ▶ Mova o defletor de ar para baixo (→ imagem 2).
- ▶ Girar as lamelas da abertura de ventilação horizontalmente para a posição desejada.
- ▶ Mova o defletor de ar para a posição original.

Oscilação vertical automática (para cima/baixo)

- ▶ Mantenha pressionado o botão **Swing** por mais de 2 segundos para ativar a oscilação vertical automática. O comando mostra o símbolo .
- ▶ Para finalizar a oscilação vertical automática: pressione o botão **Swing** novamente.

Posição de limpeza

A lamela da abertura de ventilação pode ser movida para uma posição especial para facilitar a limpeza (dependendo do modelo).

- ▶ Com o dispositivo desligado, pressione continuamente os botões **Mode** e **Swing** simultaneamente durante um segundo.
- ▶ Para sair da posição de limpeza: pressione continuamente os dois botões novamente.

3.6.2 Alternar exibição e campainha de alarme (Mute Mode)

- ▶ Para ligar ou desligar o visor na unidade interior e a campainha de alarme: premir o botão **LED**.
- ▶ Para exibir a temperatura atual da sala: mantenha o botão **LED** pressionado durante 5 segundos.
- ▶ Para exibir a temperatura definida: manter pressionado o botão **LED** durante mais 5 segundos.

3.6.3 Função silêncio (Silent Mode)

Esta função reduz o ruído da unidade interior e exterior durante a operação. É particularmente vantajoso se tiver que ter em consideração os seus vizinhos à noite.

- ▶ Pressione o botão  durante 2 segundos durante a operação.

Concluir função:

- ▶ Pressione o botão  novamente durante 2 segundos.

-ou-



- ▶ Pressione o botão , botão **Mode**, botão **Turbo** ou botão **Clean**.



Durante a operação silenciosa da unidade exterior, o desempenho de arrefecimento/aquecimento pode não ser alcançado devido à operação de baixa frequência do compressor.

3.6.4 Função de atalho

A unidade interior memoriza as configurações atual e anterior, como o modo de funcionamento, temperatura e velocidade do ventilador. A função de atalho pode mudar entre as configurações anterior e atual.

- ▶ Pressionar a tecla  para mudar para a configuração anterior.
- ▶ Manter a tecla  pressionada por mais de dois segundos para mudar para a configuração atual.

3.6.5 Arrefecimento rápido/Aquecimento rápido

No caso de arrefecimento rápido/aquecimento rápido, a unidade interior opera no máximo para aquecer ou arrefecer a divisão rapidamente.

- ▶ Arrefecimento rápido: ligue o modo de arrefecimento e pressione o botão **Turbo**.
- ▶ Aquecimento rápido: ligue o modo de aquecimento e pressione o botão **Turbo**.

Concluir função:

- ▶ Pressione o botão **Turbo** novamente.

3.6.6 Auto-limpeza

O dispositivo tem uma função de autolimpeza do evaporador. A autolimpeza congela poeira, mofo e gordura. Depois, tudo é rapidamente descongelado e seco com ar quente.

- ▶ Para ativar a auto-limpeza: pressione o botão **Clean**.
O visor da unidade interna mostra **CL** durante a auto-limpeza. A auto-limpeza termina automaticamente após 20 a 45 minutos.

3.6.7 Proteção contra congelamento (8 °C Heating)

A proteção contra congelamento pode ser ativada para manter a temperatura ambiente pelo menos 8 °C.

- ▶ Pressione o botão **∨** durante 1 segundo no modo de aquecimento 2x.
O dispositivo permanece desligado até a temperatura cair abaixo de 8 °C.

Concluir função:

- ▶ Pressione o botão **☺**, botão **Mode**, botão **Turbo** ou botão **Clean**.

3.6.8 Modo noturno

Esta função é usada para economizar energia durante os períodos de descanso. Após uma hora, o dispositivo aquece ou arrefece com menos força. Para fazer isso, a temperatura definida é alterada por 1 °C. Após duas horas, a temperatura definida muda por mais 1 °C. Depois disso, permanece a nova temperatura.

- ▶ Selecionar a função com o botão **Set** e os botões **∧** ou **∨**.



A função não está disponível no modo de desumidificação e no modo de ventilação.

3.6.9 Bloqueio de teclas

Os botões no comando podem ser bloqueados com o bloqueio de teclas.

- ▶ Para ativar/desativar o bloqueio de teclas: pressione o botão **Clean** e o botão **Turbo** simultaneamente durante 5 segundos.
Quando o bloqueio de teclas é ativado, o visor mostra o símbolo **🔒**.

3.6.10 Funções operacionais estendidas

- ▶ Pressione o botão **Set**.
- ▶ Selecione a função com o botão **Set** ou os botões **∧**, **∨**.
 - **👤** = Função Seguir
- ▶ Confirme a seleção com o botão **OK**.

Concluir função:

- ▶ Repita as etapas acima.

Função Seguir (Follow Me) **👤**

Esta função ativa o comando para medir a temperatura no local atual a cada 3 - minutos. A unidade interior agora é controlada dependendo desses valores medidos.



A função está disponível apenas nos modos de arrefecimento, aquecimento e automático.

4 Eliminação de avarias

4.1 Indicação de avarias (Self diagnosis function)

Se ocorrer uma avaria durante a operação, os LEDs irão piscar por um longo período de tempo ou o display exibirá um código de avaria (por exemplo EH 02).

4.2 Avarias sem indicação no display

Se ocorrerem avarias durante a operação que não podem ser eliminadas:

- ▶ Ligue para o atendimento ao cliente e relate o mau funcionamento e os dados do dispositivo.

Se ocorrer uma avaria por mais de 10 minutos:

- ▶ Desconecte a alimentação elétrica por um curto período de tempo e ligue a unidade interior novamente.

Caso não seja possível eliminar uma avaria:

- ▶ Ligue para o atendimento ao cliente e forneça o código de avaria e os dados do aparelho.

Avaria	Causa possível
O desempenho da unidade interior é muito fraco.	Temperatura ajustada muito alta ou muito baixa. O filtro de ar está sujo e precisa de ser limpo. Influência ambiente desfavorável na unidade interior, por exemplo devido a obstáculos à frente das aberturas de ar dos dispositivos, devido a portas/janelas abertas na sala ou devido a fortes fontes de calor na sala. A função silêncio está ativada e impede o uso de toda a potência.
A unidade interior não liga.	A unidade interior possui um mecanismo de proteção contra sobrecarga. Pode levar 3 minutos para reiniciar a unidade interior. As pilhas do comando estão gastas. O temporizador está ligado.
O modo de funcionamento muda de arrefecimento ou aquecimento para modo de ventilação.	A unidade interior altera o modo de operação para evitar a formação de gelo. A temperatura definida foi atingida por enquanto.
A unidade interior cria névoa branca.	Em regiões húmidas, uma grande diferença de temperatura entre o ar interior e o ar condicionado pode causar névoa branca.
A unidade interior e exterior criam névoa branca.	Se a operação de aquecimento começar imediatamente após a descongelação automática, poderá surgir névoa branca devido ao aumento da humidade.
A unidade interior e exterior fazem barulho.	Pode ocorrer um ruído estridente na unidade interior quando o defletor de ar comuta a sua posição. Um chiado silencioso durante a operação é normal. É causado pelo fluxo do refrigerante. Um som estridente pode ocorrer porque as partes de metal e plástico do dispositivo se expandem ou contraem durante o aquecimento/arrefecimento. A unidade exterior faz vários outros ruídos normais durante a operação.
A unidade interior ou exterior emite poeira.	Durante períodos mais longos de desativação, pode acumular poeira nos dispositivos se eles não estiverem cobertos.
Mau cheiro durante a operação.	Maus cheiros do ar podem entrar no dispositivo e espalhar-se. O filtro de ar pode estar com mofo e precisa de ser limpo.
O ventilador da unidade exterior não funciona continuamente.	O ventilador é regulado de maneira diferente para uma operação ideal.
A operação é irregular ou imprevisível ou a unidade interior não está a responder.	A interferência de torres de rede móvel ou outros amplificadores de sinal pode afetar a unidade interior. ▶ Desconecte a unidade interior da fonte de alimentação por um curto período de tempo e reinicie.
O defletor de ar ou a lamela da abertura de ventilação não está a mover-se corretamente.	O defletor de ar ou as lamelas da abertura de ventilação foram ajustadas manualmente ou não foram instaladas corretamente. ▶ Desligue a unidade interior e verifique se os componentes estão encaixados corretamente. ▶ Ligue a unidade interior.

Tab. 90

5 Manutenção



CUIDADO

Risco de choque elétrico ou peças móveis

- ▶ Desconecte a fonte de alimentação antes de todos os trabalhos de manutenção.
- ▶ Somente as etapas de manutenção não listadas aqui são realizadas por uma empresa especializada autorizada.

5.1 Substituir as pilhas

Precisa de 2 pilhas AAA. A utilização de pilhas recarregáveis não é recomendado.

- ▶ Retire a tampa do compartimento das pilhas (→ imagem 3).
- ▶ Coloque pilhas novas e preste atenção à polaridade correta.
- ▶ Volte a colocar a tampa do compartimento das pilhas.

5.2 Limpeza do dispositivo e do comando

INDICAÇÃO

Danos no dispositivo devido a limpeza inadequada!

- ▶ Não borrife ou derrame água diretamente sobre o dispositivo.
 - ▶ Não use água quente, pó de limpeza ou solventes fortes.
-
- ▶ Limpe a unidade interior e o comando com um pano macio para limpeza.
 - ▶ A unidade exterior deve ser limpa apenas por uma empresa especializada autorizada.

5.3 Limpar o filtro de ar

INDICAÇÃO

O filtro de ar pode deformar-se sob a luz direta do sol.

- ▶ Não exponha os filtros de ar à luz solar direta.

Limpe os filtros de ar a cada 2 semanas e antes e após um longo período de desativação.

- ▶ Desligue a unidade interior.
- ▶ Abra o painel frontal da unidade interior.
- ▶ Empurre o filtro de ar para cima e puxe-o para fora (→ imagem 4).
- ▶ Remova os pequenos filtros de ar, se houver (→ imagem 1, [2]).
- ▶ Limpe os pequenos filtros de ar com um aspirador manual.
- ▶ Lave o filtro de ar grande com água morna e detergente neutro e seque à sombra.
- ▶ Reinstale os filtros de ar pequenos e filtro de ar grande.

5.4 Desativação longa

Antes da desativação:

- ▶ Limpar o filtro de ar.
- ▶ Ative a auto-limpeza da unidade interior com o botão **Clean**.
- ▶ Após a auto-limpeza, ligue o ventilador até que a unidade interior esteja seca.
- ▶ Desligue a unidade interior e desconecte-a da fonte de alimentação.
- ▶ Retire as pilhas do comando.
- ▶ Proteja os dispositivos contra poeira.

5.5 Operação manual

INDICAÇÃO

Danos no dispositivo devido a operação inadequada

A operação manual não se destina ao uso permanente.

- ▶ Use apenas para fins de teste ou em caso de emergência.
 - ▶ Use apenas por um curto período de tempo.
-
- ▶ Desligue a unidade interior.
 - ▶ Abra o painel frontal da unidade interior.
 - ▶ Pressione o botão do modo manual com um objeto fino:
 - Pressione uma vez: o modo automático é ativado.
 - Pressione duas vezes: o modo de arrefecimento é ativado.
 - Pressione três vezes: a unidade interior é desligada.
 - ▶ Use o comando para restaurar a operação normal.

6 Proteção ambiental e eliminação

Proteção do meio ambiente é um princípio empresarial do Grupo Bosch. Qualidade dos produtos, rentabilidade e proteção do meio ambiente são objetivos com igual importância. As leis e decretos relativos à proteção do meio ambiente são seguidas à risca.

Para a proteção do meio ambiente são empregados, sob considerações económicas, as mais avançadas técnicas e os melhores materiais.

Embalagem

No que diz respeito à embalagem, participamos nos sistemas de reciclagem vigentes no país, para assegurar uma reciclagem otimizada. Todos os materiais de embalagem utilizados são ecológicos e recicláveis.

Aparelho usado

Aparelhos obsoletos contêm materiais que podem ser reutilizados. Os módulos podem ser facilmente separados e os plásticos são identificados. Desta maneira, poderão ser separados em diferentes grupos e posteriormente enviados a uma reciclagem ou eliminados.

Aparelhos elétricos e eletrônicos em fim de vida



Este símbolo significa que o produto não pode ser eliminado com outros resíduos, mas tem de ser levado para os pontos de recolha de resíduos para tratamento, recolha, reciclagem e eliminação.

O símbolo é válido para países que possuem diretivas relativas a resíduos eletrónicos, por ex., "Diretiva da União Europeia 2012/19/CE sobre aparelhos elétricos e eletrónicos em fim de vida". Estas disposições definem o quadro regulamentador da diretiva válido para o retorno e reciclagem de aparelhos eletrónicos usados em cada país.

Os aparelhos eletrónicos que podem conter substâncias perigosas têm de ser reciclados de forma responsável para minimizar os possíveis danos ao meio ambiente e perigos para a saúde das pessoas. Para esse efeito, a reciclagem de resíduos eletrónicos contribui para a preservação de recursos naturais.

Para obter mais informações sobre a eliminação ecologicamente segura de aparelhos elétricos e eletrónicos usados, contacte as entidades responsáveis do local, a empresa de eliminação de resíduos ou distribuidor no qual comprou o produto.

Pode encontrar mais informações aqui:
www.weee.bosch-thermotechnology.com/

Baterias

As baterias não devem ser descartadas no lixo doméstico. As baterias gastas devem ser descartadas nos sistemas de recolha locais.

Refrigerante R32

O aparelho contém gases fluorados com efeito de estufa R32 (potencial de aquecimento global 675¹⁾) com inflamabilidade e toxicidade reduzidas (A2L ou A2).

A quantidade contida é indicada na placa de identificação da unidade exterior.

Os refrigerantes são um perigo para o meio ambiente e devem ser recolhidos e descartados separadamente.

7 Aviso de Proteção de Dados

Nós, **Bosch Termotecnologia, S.A.**, com sede em **Av. Infante D. Henrique Lotes 2E-3E, 1800-220 Lisboa, Portugal**, tratamos informações de produto e de instalação, dados técnicos e de ligação, dados de comunicação, dados de registo do produto e de histórico do cliente com vista a fornecer a funcionalidade

do produto (art.º 6 §1.1 b do RGPD), para cumprir o nosso dever de vigilância do produto e por motivos de segurança e proteção do produto (art.º 6 §1.1 f do RGPD), para salvaguardar os nossos direitos relacionados com questões no âmbito da garantia e do registo do produto (art.º 6 §1.1 f do RGPD), bem como para analisar a distribuição dos nossos produtos e para fornecer informações e ofertas individualizadas relacionadas com o produto (art.º 6 §1.1 f do RGPD). Para fornecer serviços, tais como vendas e marketing, gestão de contratos, gestão de pagamentos, programação, alojamento de dados e serviços de linhas diretas, podemos solicitar e transferir dados a fornecedores de serviços externos e/ou empresas filiais da Bosch. Em alguns casos, mas apenas se for garantida a proteção adequada dos dados, os dados pessoais poderão ser transferidos para destinatários localizados fora do Espaço Económico Europeu. São fornecidas informações adicionais mediante pedido. Pode contactar o nosso Encarregado da Proteção de Dados em: Data Protection Officer, Information Security and Privacy (C/ISP), Robert Bosch GmbH, Postfach 30 02 20, 70442 Stuttgart, ALEMANHA.

Tem o direito de objeção ao tratamento dos seus dados pessoais em qualquer momento, com base no art.º 6 §1.1 f do RGPD por motivos relacionados com a sua situação específica ou se os seus dados forem usados para fins de marketing direto. Para exercer os seus direitos, contacte-nos através de privacy.ttpo@bosch.com. Para obter mais informações, siga o código QR.

1) com base no anexo I do Regulamento (UE) nº 517/2014 do Parlamento e do Conselho Europeu, de 16 de abril de 2014.

Cuprins

1	Explicarea simbolurilor și instrucțiuni de siguranță	103
1.1	Explicarea simbolurilor	103
1.2	Instrucțiuni generale de siguranță	104
1.3	Indicații referitoare la aceste instrucțiuni	104
2	Date despre produs	105
2.1	Declarație de conformitate	105
2.2	Date tehnice telecomandă	105
2.3	Date referitoare la agentul frigorific	106
3	Utilizare	106
3.1	Privire de ansamblu asupra unității interioare	106
3.2	Privire de ansamblu asupra telecomenzii	106
3.3	Utilizarea telecomenzii	107
3.4	Setarea regimului de funcționare principal	107
3.5	Setarea temporizatorului	108
3.6	Alte funcții	108
3.6.1	Reglarea funcției de oscilație	108
3.6.2	Comutarea afișajului și a dispozitivului de alarmă (Mute Mode)	108
3.6.3	Reducerea zgomotului (Silent Mode)	108
3.6.4	Funcție de comandă rapidă	109
3.6.5	Răcire rapidă/Încălzire rapidă	109
3.6.6	Curățare automată	109
3.6.7	Protecție împotriva înghețului (8 °C Heating)	109
3.6.8	Regim de noapte	109
3.6.9	Blocarea tastelor	109
3.6.10	Funcții de utilizare avansate	109
4	Remediarea defecțiunilor	110
4.1	Defecțiuni cu afișaj (Self diagnosis function)	110
4.2	Defecțiuni fără afișaj	110
5	Întreținere	111
5.1	Înlocuirea bateriilor	111
5.2	Curățarea aparatului și telecomanda	111
5.3	Curățarea filtrului de aer	111
5.4	Scoaterea din funcțiune pe o perioadă îndelungată	111
5.5	Regim manual	111
6	Protecția mediului și eliminarea ca deșeu	111
7	Notificare privind protecția datelor	112

1 Explicarea simbolurilor și instrucțiuni de siguranță

1.1 Explicarea simbolurilor

Indicații de avertizare

În indicațiile de avertizare există cuvinte de semnalare, care indică tipul și gravitatea consecințelor care pot apărea dacă nu se respectă măsurile pentru evitarea pericolului.

Următoarele cuvinte de semnalare sunt definite și pot fi întâlnite în prezentul document:

 **PERICOL**
PERICOL înseamnă că pot rezulta vătămări personale grave până la vătămări care pun în pericol viața.





 **AVERTIZARE**
AVERTIZARE înseamnă că pot rezulta daune personale grave până la daune care pun în pericol viața.

 **PRECAUȚIE**
PRECAUȚIE înseamnă că pot rezulta vătămări corporale ușoare până la vătămări corporale grave.









ATENȚIE
ATENȚIE înseamnă că pot rezulta daune materiale.

Informații importante

 Informațiile importante fără pericole pentru persoane și bunuri sunt marcate prin simbolul afișat Info.

Simbol	Semnificație
	Avertizare cu privire la materialele inflamabile: Agentul frigorific R32 din acest produs este un gaz cu inflamabilitate redusă și toxicitate redusă (A2L sau A2).
	Purtați mănuși de protecție în timpul lucrărilor de instalare și întreținere.
	Întreținerea trebuie să fie realizată de o persoană calificată, respectând indicațiile din instrucțiunile de întreținere.
	Respectați indicațiile din instrucțiunile de utilizare în timpul procesului de utilizare.

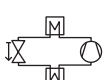
Tab. 91

Simbol	Semnificație
	Informații suplimentare disponibile în documentația tehnică.
	Întreținerea trebuie să fie realizată de o persoană calificată, respectând indicațiile din instrucțiunile de întreținere.
	
	Respectați indicațiile din instrucțiunile de utilizare în timpul procesului de utilizare.
	Simbol putere de încălzire nominală
	Simbol capacitate de răcire nominală
	Simbol circuit de agent frigorific cu partea de presiune ridicată (sus) și partea de presiune joasă (jos)
	Marcaj de conformitate EAC pentru mărfurile de pe piața statelor membre ale Uniunii Economice Eurasiatice
	Simbolul prezintă colectarea separată a aparatelor electrice și electronice.

Tab. 92

1.2 Instrucțiuni generale de siguranță

⚠ Indicații privind grupul țintă

Aceste instrucțiuni de utilizare sunt adresate utilizatorului instalației de aer condiționat. Trebuie respectate indicațiile din toate instrucțiunile relevante pentru instalație. Nerespectarea poate conduce la daune materiale și/sau daune personale și pericol de moarte.

- ▶ Citiți instrucțiunile de utilizare ale tuturor componentelor instalației înainte de utilizare și păstrați-le.
- ▶ Țineți cont de indicațiile de siguranță și de avertizare.

⚠ Utilizarea conform destinației

Unitatea interioară este adecvată pentru instalarea în interiorul clădirii și conectarea cu o unitate exterioară și alte componente ale sistemului, de ex. reglatoare.

Unitatea exterioară este adecvată pentru instalarea la exteriorul clădirii și conectarea la una sau mai multe unități interioare și alte componente ale sistemului, de ex. reglatoare.

Instalația de aer condiționat este destinată numai uzului comercial/privat, unde abaterile de temperatură de la valorile nominale setate nu duc la vătămări corporale ori daune materiale. Instalația de aer condiționat nu este adecvată pentru setarea și menținerea exactă a nivelului de umiditate absolut dorit.

Orice altă utilizare nu este conformă destinației. Utilizarea neconformă cu destinația și daunele rezultate în urma acesteia nu sunt acoperite de garanție.

Pentru instalarea în locuri speciale (garaje subterane, săli de mașini, balcoane sau spații semi-deschise):

- ▶ Respectați în primul rând cerințele privind locul de instalare din documentația tehnică.

⚠ Pericole generale din cauza agentului frigorific

- ▶ Acest aparat este umplut cu agent frigorific. Agentul frigorific sub formă de gaz poate forma gaze toxice la contactul cu focul.

- ▶ Dispuneți efectuarea periodică a verificărilor și lucrărilor de inspecție și întreținere la instalație de către o firmă de specialitate autorizată.
- ▶ Dacă suspectați existența unor scurgeri de agent frigorific, aerisiți temeinic încăperea și notificați o firmă de specialitate autorizată.

⚠ Modificări și reparații

Modificările necorespunzătoare efectuate asupra instalației de aer condiționat pot provoca vătămarea persoanelor și/sau daune materiale.

- ▶ Lucrările se vor efectua numai de către o firmă de specialitate autorizată.
- ▶ Nu efectuați modificări la nivelul unității exterioare, unității interioare sau al altor piese ale instalației de aer condiționat.
- ▶ Înainte de orice lucrări de întreținere, decuplați instalația de aer condiționat de la alimentarea cu energie electrică.

⚠ Indicații privind manipularea instalației

Utilizarea incorectă a instalației de aer condiționat vă poate afecta sănătatea.

- ▶ Nu expuneți corpul la acțiunea directă a curentului de aer pentru o perioadă îndelungată.
- ▶ Pentru sugari, copii, persoane în vârstă, persoane imobilizate la pat sau persoane cu dizabilități, asigurați-vă că temperatura încăperii este adecvată persoanelor care se află în aceasta.
- ▶ Nu introduceți obiecte în aparat, acest lucru poate duce la vătămări.

Manipularea necorespunzătoare a aparatului poate duce la diminuarea puterii sau chiar la deteriorarea aparatului sau vătămarea persoanelor.

- ▶ Nu blocați calea de intrare a aerului și calea de ieșire a aerului de la nivelul aparatului.
- ▶ Închideți ușile și ferestrele în timpul utilizării.
- ▶ Protejați unitatea interioară împotriva pătrunderii apei.
- ▶ Verificați cadrul de montaj ale unității exterioare în mod regulat în privința uzurii și fixării corespunzătoare.
- ▶ Nu aplicați greutate pe unitatea exterioară, de ex. prin așezarea obiectelor sau persoanelor.
- ▶ Mențineți un nivel minim de praf, vapori și umiditate în încăperea de amplasare a unității interioare.
- ▶ Nu utilizați gaze inflamabile în apropierea aparatului, de ex. din tuburi de aerosoli.
- ▶ Atunci când ceva pare în neregulă la nivelul aparatului de aer condiționat (de ex. miroase a ars, un cablu este defect), încetați imediat utilizarea și decuplați alimentarea cu energie electrică.

⚠ Siguranța aparatelor electrice pentru uz casnic și similar

Pentru a evita punerea în pericol prin aparate electrice se impun următoarele indicații conforme cu EN 60335-1:

„Acest aparat poate fi utilizat de copii cu vârsta de peste 8 ani, precum și de persoane cu o capacitate fizică, senzorială sau mintală redusă, sau cu lipsă de experiență și de cunoștințe dacă sunt supravegheate sau dacă au fost informate cu privire la utilizarea în siguranță a aparatului și înțeleg pericolele care pot rezulta. Copiii nu trebuie să se joace cu aparatul. Curățarea și lucrările de întreținere destinate utilizatorului nu trebuie efectuate de copii nesupravegheați.“

„Dacă se deteriorează cablul de conectare la rețea, acesta trebuie înlocuit de către serviciul pentru clienți ori de către o persoană calificată, pentru a se evita punerea în pericol.“

1.3 Indicații referitoare la aceste instrucțiuni

Figurile pot fi găsite la sfârșitul acestor instrucțiuni. Textul conține referințe la figuri.

În funcție de model, produsele pot fi diferite de reprezentarea din aceste instrucțiuni.

2 Date despre produs

2.1 Declarație de conformitate

Acest produs corespunde în construcția și comportamentul său de funcționare cerințelor europene și naționale.

 Prin intermediul marcatului CE este declarată conformitatea produsului cu toate prescripțiile legale UE aplicabile, prevăzute la nivelul marcatului.

Textul complet al declarației de conformitate este disponibil pe Internet: www.bosch-homecomfort.ro.



Produsul este fabricat în China.

2.2 Date tehnice telecomandă

Alimentarea cu tensiune	2 baterii AAA
Raza semnalului	8 m
Temperatură ambientală admisă	-5 °C ... 60 °C

Tab. 93

2.3 Date referitoare la agentul frigorific

Acest aparat **conține, ca agent frigorific, gaze fluorurate cu efect de seră**. Unitatea este închisă ermetic. Următoarele date referitoare la agentul frigorific corespund cerințelor regulamentului UE nr. 517/2014 privind gazele fluorurate cu efect de seră.



Indicație pentru utilizator: atunci când instalatorul dumneavoastră completează agentul frigorific, acesta înregistrează capacitatea de umplere suplimentară, cât și cantitatea totală a agentului frigorific în următorul tabel.

Tip de produs	Putere nominală răcire [kW]	Putere nominală încălzire [kW]	Tip agent frigorific	Potențial de seră (GWP) [kg CO ₂ ech.]	Echivalent al valorii de CO ₂ pentru umplerea inițială	Cantitate inițială de alimentare [kg]	Cantitate suplimentară de alimentare [kg]	Cantitate totală de alimentare la punerea în funcțiune [kg]
CL2000 26 E	2,64	2,93	R32	675	0,37	0,55	(lungimea țevii-5) *0,012	
CL2000 35 E	3,52	3,81	R32	675	0,37	0,55	(lungimea țevii-5) *0,012	
CL2000 53 E	5,28	5,57	R32	675	0,73	1,08	(lungimea țevii-5) *0,012	
CL2000 70 E	7,03	7,33	R32	675	0,96	1,42	(lungimea țevii-5) *0,024	

Tab. 94 Gaz F

3 Utilizare

3.1 Privire de ansamblu asupra unității interioare

Legendă pentru Fig. 1:

- [1] Capac superior
- [2] Spațiu pentru filtrul de dimensiuni mici (opțional)
- [3] Filtru de aer
- [4] Parte din spate a display-ului
- [5] Tastă pentru regim manual
- [6] Tablă de ghidare a aerului

Afișajul unității interioare

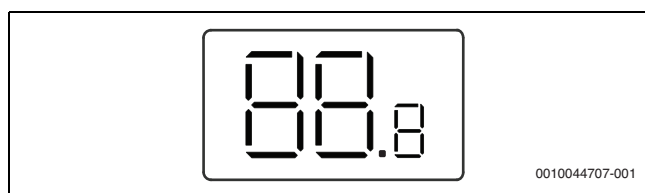

Simbol	Explicație
Număr	Afișaj pentru temperatură
	Este afișat în cazul majorității funcțiilor, atunci când acestea sunt activate. Afișează temporizatorul de pornire activ atunci când unitatea interioară este oprită.
OF	Este afișat în cazul majorității funcțiilor, atunci când acestea sunt dezactivate.
dF	Dezghetare automată activă
Punct de bază	Protecție împotriva înghețului activă: unitatea interioară menține temperatura încăperii la minim 8 °C.

Simbol	Explicație
CL	Funcția de curățare automată este activă
Ex, Px, Fx	Coduri de eroare („x” reprezintă o cifră).

Tab. 95 Simboluri afișate pe display

3.2 Privire de ansamblu asupra telecomenzii

Tastele telecomenzii

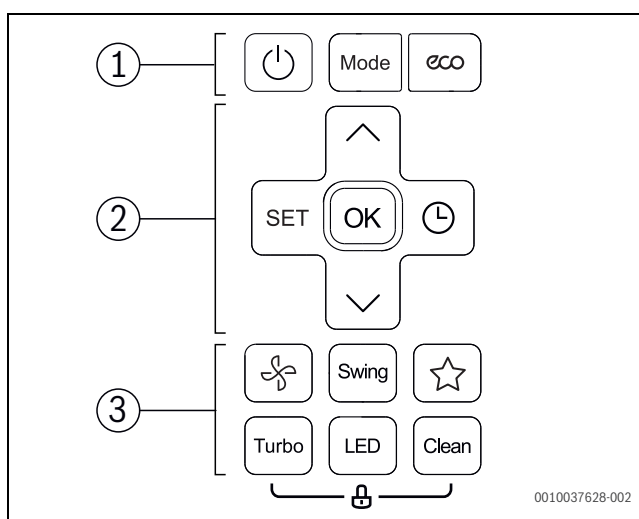

0010037628-002

Poz.	Apăsati tasta	Funcție
1		Pornire/oprire.
	Mode	Setați regimul de funcționare.
	<i>eco</i>	Funcție ECO
2	SET	Selectați funcții de utilizare avansate.
	OK	Confirmați opțiunea.
		Setați temporizatorul.
		Creșteți temperatura.
		Reduceți temperatura.
3		Treaptă ventilator
	Swing	Reglați funcția de oscilație.
		Funcție de comandă rapidă: restabilirea setărilor anterioare.
	Turbo	Răcire rapidă/Încălzire rapidă
	LED	Opritiți afișajul unității interioare și dispozitivul de alarmă (Mute Mode).
	Clean	Curățare automată

Tab. 96 Tastele telecomenzii

Afișajul telecomenzii

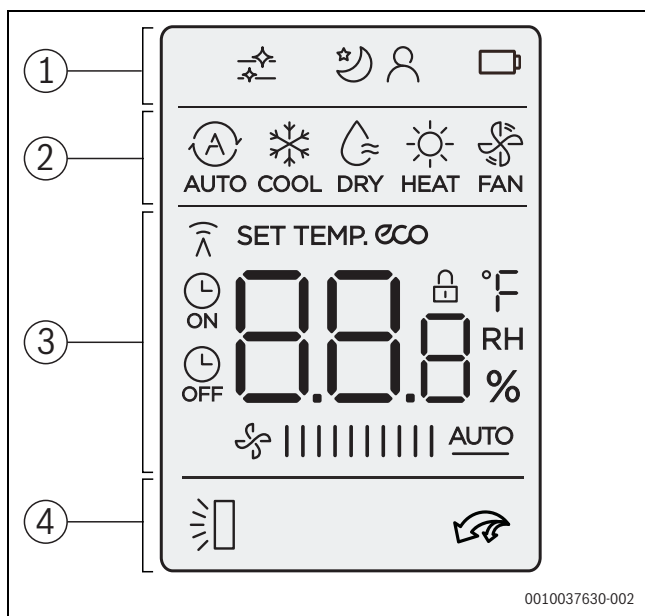

Poz.	Simbol	Explicație
1		Element grafic informativ: Curățarea automată este activă.
		Funcție de utilizare: regimul de noapte este activ.
		Funcție de utilizare: funcția de urmărire este activă (Follow Me); măsurarea temperaturii la telecomandă.
		Element grafic informativ: Stare baterie
2		Regim de funcționare: Regim automat de funcționare
		Regim de funcționare: Regim de răcire
		Regim de funcționare: Regim de deumidificare
		Regim de funcționare: Regim de încălzire
		Regim de funcționare: Regim de ventilație

Poz.	Simbol	Explicație
3		Afișaj de valori: afișează în mod standard temperatura de referință, treapta ventilatorului sau (în cazul temporizatorului activ) setarea temporizatorului.
		Element grafic informativ: indicatorul de transmitere luminează atunci când telecomanda trimite un semnal către unitatea interioară.
	<i>eco</i>	Element grafic informativ: Funcția de economisire a energiei este activă.
		Element grafic informativ: Temporizatorul de pornire/oprire este activ.
		Afișaj de valori: Afișează treapta actuală a ventilatorului. Există mai multe trepte de putere (bare) și setarea AUTO pentru reglare automată
4		Element grafic informativ: Funcția automată de oscilație verticală este activă. (sus/jos).
		Element grafic informativ: Răcirea rapidă/Încălzirea rapidă este activă.

Tab. 97 Simboluri de pe afișaj

3.3 Utilizarea telecomenzii

Raza semnalului este de 8 m. Transmiterea semnalului poate fi afectată de obiectele care se află în calea semnalului sau de utilizarea în aceeași încăpere a anumitor lămpi fluorescente.

- ▶ Îndreptați telecomanda către fereastra de recepționare a semnalului a aparatului și apăsați tasta dorită. Aparatul emite un sunet la recepționarea semnalului.

ATENȚIE

Funcționarea ireproșabilă a telecomenzii poate fi afectată permanent.

- ▶ Nu expuneți telecomanda la acțiunea directă a razelor soarelui.
- ▶ Nu lăsați telecomanda în apropierea unui sistem de încălzire.
- ▶ Protejați telecomanda de umiditate și impacturi.

3.4 Setarea regimului de funcționare principal

Pornirea/oprirea aparatului

- ▶ Apăsați tasta pentru a porni sau opri aparatul. Aparatul pornește în regimul de funcționare setat.

Pot fi realizate setări și în stare oprită. Aparatul salvează setările și în caz de întrerupere a curentului.

Regim automat de funcționare

În regimul automat de funcționare, aparatul comută automat între regimul de încălzire și regimul de răcire pentru a menține temperatura dorită.

- ▶ Apăsați repetat tasta **Mode** până când este afișat pe display.
- ▶ Setăți temperatura dorită cu tastele și .





În regimul automat de funcționare nu pot fi setate treptele ventilatorului.

Regim de răcire

- ▶ Apăsați repetat tasta **Mode** până când este afișat pe display.
- ▶ Apăsați repetat tasta până când este atinsă viteza dorită a ventilatorului.
- ▶ Setăți temperatura dorită cu tastele și .

Regim de ventilație

- ▶ Apăsați repetat tasta **Mode** până când  este afișat pe display.
- ▶ Apăsați repetat tasta  până când este atinsă treapta dorită a ventilatorului. Pentru reglarea automată se poate selecta **AUTO**.



În regimul de ventilație, temperatura nu poate fi setată sau afișată.



Regim de dezumidificare

- ▶ Apăsați repetat tasta **Mode** până când  este afișat pe display.
- ▶ Setări temperatura dorită cu tastele **^** și **v**.



În regimul de dezumidificare, treapta ventilatorului nu poate fi setată.

Regim de încălzire

- ▶ Apăsați tasta **Mode** până când  este afișat pe display.
- ▶ Setări temperatura dorită cu tastele **^** și **v**.
- ▶ Apăsați repetat tasta  până când este atinsă viteza dorită a ventilatorului.





La temperaturi exterioare foarte scăzute, puterea de încălzire a instalației de aer condiționat nu este suficientă. Recomandăm utilizarea unui generator termic suplimentar.



3.5 Setarea temporizatorului

Temporizatorul de pornire și oprire poate fi setat de la 0 la 24 de ore, cu intervale de 30 de minute pentru primele 10 ore și apoi cu intervale de 1 oră. Prin setarea la 0 ore, temporizatorul este oprit.

Setarea temporizatorului de pornire

- ▶ Apăsați repetat tasta  până când este afișat simbolul .
- ▶ Apăsați **^** sau **v** pentru a seta timpul dorit. După scurt timp, setarea va fi preluată.

Setarea temporizatorului de oprire

- ▶ Apăsați repetat tasta  până când este afișat simbolul .
- ▶ Apăsați **^** sau **v** pentru a seta timpul dorit. După scurt timp, setarea va fi preluată.

Oprirea temporizatorului

- ▶ Selectați temporizatorul corespunzător cu tasta .
- ▶ Setări 0.0 ore. După un scurt timp, temporizatorul este oprit.

Combinarea temporizatorului

Ambele temporizatoare pot fi setate în același timp. Fiecare temporizator poate fi programat astfel încât să fie activat înaintea celuilalt.

- ▶ Setări temporizatorul de pornire și de oprire. Setările sunt combinate automat.

Ora actuală	ora 13:00
Setare temporizator de pornire	4,0 h
Setare temporizator de oprire	8,5 h
Timp de comutare	ora 17:00
Timp de oprire	ora 21:30

Tab. 98 Exemplu



Temporizatoarele de pornire și de oprire nu pot fi programate astfel încât aparatul să fie utilizat cu temperaturi diferite sau cu alte setări.

3.6 Alte funcții

3.6.1 Reglarea funcției de oscilație

ATENȚIE

Atunci când lamelele pentru fante de ventilație rămân în poziție inferioară o durată lungă de timp, în regimul de răcire, poate apărea condens. Deplasarea verticală manuală a lamelelor pentru fante de ventilație poate duce la defecțiuni.

- ▶ Pentru deplasarea verticală a lamelelor pentru fante de ventilație utilizați doar telecomanda.

Oscilație orizontală (stânga/dreapta)

Poziția orizontală trebuie să fie setată manual.

- ▶ Opriti unitatea interioară și întrerupeți alimentarea cu energie electrică.
- ▶ Rabatați în jos tabla de ghidare a aerului (→ Fig. 2).
- ▶ Rabatați manual lamelele pentru fante de ventilație pe orizontală, în poziția dorită.
- ▶ Aduceți tabla de ghidare a aerului înapoi în poziția inițială.

Oscilație automată verticală (sus/jos)

- ▶ Țineți apăsată tasta **Swing** mai mult de 2 secunde, pentru a activa oscilația verticală automată. Telecomanda afișează simbolul .
- ▶ Pentru a opri oscilația verticală automată: Apăsați din nou pe tasta **Swing**.

Poziția de curățare

Pentru facilitarea curățării, lamelele pentru fante de ventilație pot fi aduse într-o anumită poziție (în funcție de model).

- ▶ Apăsați simultan tastele **Mode** și **Swing** timp de o secundă, atunci când aparatul este oprit.
- ▶ Pentru a părăsi poziția de curățare: Țineți apăsată din nou ambele taste.

3.6.2 Comutarea afișajului și a dispozitivului de alarmă (Mute Mode)

- ▶ Pentru a porni sau opri afișajul de la nivelul unității interioare și dispozitivul de alarmă: apăsați tasta **LED**.
- ▶ Pentru a afișa temperatura actuală a încăperii: Țineți apăsată tasta **LED** timp de 5 secunde.
- ▶ Pentru a afișa temperatura setată: țineți apăsată tasta **LED** încă 5 secunde.

3.6.3 Reducerea zgomotului (Silent Mode)

Această funcție reduce zgomotul unității interioare și exterioare în timpul utilizării. Această funcție este utilă noaptea, pentru a nu deranja vecinii.

- ▶ În timpul funcționării, apăsați tasta  timp de 2 secunde.

Oprirea funcției:

- ▶ Apăsați din nou tasta  timp de 2 secunde.

-sau-

- ▶ Apăsați tasta , tasta **Mode**, tasta **Turbo** sau tasta **Clean**.



În timpul regimului silențios, este posibil ca unitatea exterioară să nu poată atinge puterea de răcire/încălzire din cauza regimului de funcționare cu frecvență joasă al compresorului.

3.6.4 Funcție de comandă rapidă

Unitatea interioară reține setările actuale și anterioare, cum ar fi regimul de funcționare, temperatura și treapta ventilatorului. Funcția de comandă rapidă poate comuta între setările anterioare și cele actuale.

- ▶ Apăsați tasta ☆ pentru a comuta la setările anterioare.
- ▶ Mențineți apăsată tasta ☆ timp de mai mult de două secunde pentru a comuta la setările actuale.

3.6.5 Răcire rapidă/încălzire rapidă

În cazul răcirii rapide/încălzirii rapide, unitatea interioară funcționează cu putere maximă pentru a încălzi sau răci repede încăperea.

- ▶ Răcire rapidă: Porniți regimul de răcire și apăsați tasta **Turbo**.
- ▶ Încălzire rapidă: Porniți regimul de încălzire și apăsați tasta **Turbo**.

Oprirea funcției:

- ▶ Apăsați din nou tasta **Turbo**.

3.6.6 Curățare automată

Aparatul dispune de o funcție pentru curățarea automată a vaporizatorului. Curățarea automată îngheață praful, mușgaiul și unsoarea. Apoi totul este dezghețat rapid și uscat cu aer cald.

- ▶ Pentru activarea curățării automate: apăsați tasta **Clean**.
În timpul curățării automate, display-ul unității interioare afișează **CL**.
După 20 până la 45 de minute, procesul de curățare este oprit automat.

3.6.7 Protecție împotriva înghețului (8 °C Heating)

Protecția împotriva înghețului poate fi activată pentru a menține temperatura încăperii la minim 8 °C.

- ▶ În regimul de încălzire, apăsați de 2x într-o secundă tasta √.
Aparatul rămâne oprit, până când temperatura scade sub 8 °C.

Oprirea funcției:

- ▶ Apăsați tasta ⏻, tasta **Mode**, tasta **Turbo** sau tasta **Clean**.

3.6.8 Regim de noapte

Această funcție servește la economisirea de energie în timpii de inactivitate. După o oră, aparatul se încălzește sau se răcește foarte mult. De aceea, temperatura setată este modificată cu 1 °C. După două ore, temperatura setată se schimbă cu încă 1 °C. Apoi este menținută noua temperatură.

- ▶ Selectați funcția cu tasta **Set** și tastele ^ sau √.



Funcția nu este disponibilă în regimul de dezumidificare și în regimul de ventilație.

3.6.9 Blocarea tastelor

Cu ajutorul funcției de blocare a tastelor pot fi blocate tastele telecomenzii.

- ▶ Pentru a activa/dezactiva funcția de blocare a tastelor: Apăsați simultan tasta **Clean** și tasta **Turbo** timp de 5 secunde.
Atunci când este activată funcția de blocare a tastelor, display-ul afișează simbolul .

3.6.10 Funcții de utilizare avansate

- ▶ Apăsați tasta **Set**.
- ▶ Selectați funcția cu tasta **Set** sau tastele ^, √.
 -  = Funcția de urmărire
- ▶ Confirmați selecția cu tasta **OK**.

Oprirea funcției:

- ▶ Repetați pașii de mai sus.

Funcția de urmărire (Follow Me)

Această funcție activează telecomanda în locul de amplasare actual pentru măsurarea temperaturii la - intervale de 3 minute. Unitatea interioară este acum controlată în funcție de aceste valori de măsurare.



Funcția este disponibilă doar în regimul de răcire, regimul de încălzire și regimul automat de funcționare.

4 Remedierea defecțiunilor

4.1 Defecțiuni cu afișaj (Self diagnosis function)

Dacă apare o defecțiune în timpul utilizării, LED-urile iluminează intermitent pentru o perioadă îndelungată sau afișajul indică un cod de defecțiune (de ex. EH 02).

4.2 Defecțiuni fără afișaj

Atunci când apar defecțiuni în timpul utilizării, care nu pot fi remediate:

- ▶ Contactați serviciul de relații cu clienții și comunicați defecțiunea și datele aparatului.

Atunci când o defecțiune durează mai mult de 10 minute:

- ▶ Întrerupeți alimentarea cu energie electrică pentru un scurt timp și porniți din nou unitatea interioară.

Dacă nu puteți remedia un deranjament:

- ▶ Contactați serviciul de relații cu clienții și comunicați codul de defecțiune, precum și datele aparatului.

Defecțiune	CAUZĂ POSIBILĂ
Puterea unității interioare este prea mică.	<p>Temperatura este setată la o valoare prea mare sau prea mică.</p> <p>Filtrul de aer este murdar și trebuie să fie curățat.</p> <p>Influențe negative ale mediului înconjurător asupra unității interioare, de ex. obstacole în dreptul orificiilor de aer ale aparatului, uși/ferestre deschise în încăperea sau surse de căldură puternice în încăperea.</p> <p>Regimul de funcționare silențios este activ și împiedică utilizarea întregii puteri.</p>
Unitatea interioară nu pornește.	<p>Unitatea interioară are un mecanism de protecție împotriva suprasarcinii. Poate dura până la 3 minute înainte ca repornirea unității interioare să fie posibilă.</p> <p>Bateriile telecomenzii sunt goale.</p> <p>Temporizatorul este pornit.</p>
Regimul de funcționare este comutat de la răcire sau încălzire la regimul de ventilație.	<p>Unitatea interioară schimbă regimul de funcționare pentru a evita formarea de gheață.</p> <p>Temperatura setată a fost deja atinsă.</p>
Unitatea interioară produce vapori albi.	<p>În regiuni umede, o diferență de temperatură mare între aerul din încăperea și aerul condiționat poate provoca apariția unor vapori albi.</p>
Unitatea interioară și unitatea externă produc vapori albi.	<p>Atunci când regimul de încălzire este activat direct după dezghețarea automată, datorită umidității ridicate a aerului pot fi produși vapori albi.</p>
Unitatea interioară și unitatea externă produc zgomote.	<p>Poate fi auzit un foșnet din unitatea interioară, atunci când grilajul pentru curentul de aer și-a schimbat poziția.</p> <p>Un ușor zgomot șuierător în timpul utilizării este normal. Acesta este produs de curgerea agentului frigorific.</p> <p>Poate fi produs un scârțâit de piesele din metal și plastic ale aparatului care se extind sau se contractă la încălzire/răcire.</p> <p>Unitatea externă emite diverse alte zgomote în timpul utilizării, care sunt normale.</p>
Unitatea interioară sau unitatea externă degajă praf.	<p>În cazul unor perioade lungi de scoatere din funcțiune, dacă aparatul nu este acoperit, se poate acumula praf în acesta.</p>
Miros neplăcut în timpul utilizării.	<p>Mirosurile neplăcute din aer pot pătrunde în aparat și apoi pot fi propagate.</p> <p>Filtrul de aer poate fi mușcat și trebuie curățat.</p>
Ventilatorul unității externe nu funcționează continuu.	<p>Pentru o utilizare optimă, sunt necesare reglări diferite ale ventilatorului.</p>
Aparatul funcționează neregulat sau în mod imprevizibil sau unitatea interioară nu reacționează.	<p>Interferențe din partea turnurilor radio de telefonie mobilă sau amplificatoarelor de semnal externe pot afecta unitatea interioară.</p> <ul style="list-style-type: none"> ▶ Decuplați unitatea interioară de la alimentarea cu energie electrică pentru o scurtă perioadă de timp și apoi reporniți-o.
Tabla de ghidare a aerului sau lamela pentru fanta de ventilație nu se deplasează corect.	<p>Tabla de ghidare a aerului sau lamelele pentru fante de ventilație au fost deplasate manual sau nu sunt montate corect.</p> <ul style="list-style-type: none"> ▶ Oprii unitatea interioară și verificați dacă piesele sunt montate corect. ▶ Porniți unitatea interioară.

Tab. 99

5 Întreținere



PRECAUȚIE

Pericol de electrocutare sau din cauza pieselor mobile

- ▶ Înainte de orice lucrări de întreținere, întrerupeți alimentarea cu energie electrică.
- ▶ Pașii de întreținere care nu sunt descriși aici pot fi efectuați doar de către o firmă de specialitate autorizată.

5.1 Înlocuirea bateriilor

Aveți nevoie de 2 baterii AAA. Nu este recomandată utilizarea bateriilor reincărcabile.

- ▶ Îndepărtați capacul compartimentului pentru baterii (→ Fig. 3).
- ▶ Introduceți bateriile noi și respectați polaritatea.
- ▶ Montați din nou capacul compartimentului pentru baterii.

5.2 Curățarea aparatului și telecomanda

ATENȚIE

Daune la nivelul aparatului din cauza curățării necorespunzătoare!

- ▶ Nu stropiți direct cu apă sau nu turnați apă peste aparat.
- ▶ Nu utilizați apă fierbinte, praf de curățare sau dizolvanți puternici.
- ▶ Ștergeți unitatea interioară și telecomanda cu o lavetă moale pentru a le curăța.
- ▶ Dispuneți curățarea unității exterioare numai de către o firmă de specialitate autorizată.

5.3 Curățarea filtrului de aer

ATENȚIE

Filtrul de aer se poate deforma sub acțiunea directă a razelor soarelui.

- ▶ Nu expuneți filtrul de aer la acțiunea directă a razelor soarelui.

Curățați filtrul de aer la fiecare 2 săptămâni, precum și înainte și după perioade lungi de scoatere din funcțiune.

- ▶ Opriți unitatea interioară.
- ▶ Rabatați în sus capacul superior al unității interioare.
- ▶ Apăsăți filtrul de aer în sus și îndepărtați-l (→ Fig. 4).
- ▶ Îndepărtați filtrul de aer de dimensiuni mici, dacă există (→ Fig. 1, [2]).
- ▶ Curățați filtrul de aer de dimensiuni mici cu un aspirator de mână.
- ▶ Spălați filtrul de aer de dimensiuni mari cu apă caldă și un agent de curățare delicat și lăsați-l să se usuce la umbră.
- ▶ Montați din nou filtrul de aer de dimensiuni mici și filtrul de aer de dimensiuni mari.

5.4 Scoaterea din funcțiune pe o perioadă îndelungată

Înainte de scoaterea din funcțiune pe o perioadă îndelungată:

- ▶ Curățați filtrul de aer.
- ▶ Activați curățarea automată a unității interioare cu tasta **Clean**.
- ▶ După curățarea automată, activați regimul de ventilație până când unitatea interioară este uscată.
- ▶ Opriți unitatea interioară și decuplați-o de la alimentarea cu energie electrică.
- ▶ Scoateți bateriile din telecomandă.
- ▶ Protejați aparatul împotriva depunerilor de praf.

5.5 Regim manual

ATENȚIE

Daune la nivelul aparatului din cauza utilizării necorespunzătoare

Regimul manual nu este prevăzut pentru utilizarea pe o perioadă îndelungată.

- ▶ Utilizați acest regim doar pentru teste sau în cazuri de urgență.
- ▶ Utilizați acest regim doar pentru perioade scurte de timp.
- ▶ Opriți unitatea interioară.
- ▶ Rabatați în sus capacul superior al unității interioare.
- ▶ Apăsăți tasta pentru regim de răcire manual cu un obiect subțire:
 - O singură apăsare: regimul automat de funcționare este activat forțat.
 - Două apăsări: regimul de răcire este activat forțat.
 - Trei apăsări: unitatea interioară este oprită.
- ▶ Pentru a restabili funcționarea normală, utilizați telecomanda.

6 Protecția mediului și eliminarea ca deșeu

Protecția mediului este unul dintre principiile fundamentale ale grupului Bosch.

Pentru noi, calitatea produselor, rentabilitatea și protecția mediului, ca obiective, au aceeași prioritate. Legile și prescripțiile privind protecția mediului sunt respectate în mod riguros.

Pentru a proteja mediul, utilizăm cele mai bune tehnologii și materiale ținând cont și de punctele de vedere economice.

Ambalaj

În ceea ce privește ambalajul, participăm la sistemele de valorificare specifice fiecărei țări, care garantează o reciclare optimă. Toate ambalajele utilizate sunt nepoluante și reutilizabile.

Deșuri de echipamente

Aparatele uzate conțin materiale de valoare, ce pot fi revalorificate. Grupele constructive sunt ușor de demontat. Materialele plastice sunt marcate. În acest fel diversele grupe constructive pot fi sortate și reutilizate sau reciclate.

Deșuri de echipamente electrice și electronice



Acest simbol indică faptul că produsul nu trebuie eliminat împreună cu alte deșuri, ci trebuie dus la un centru de colectare a deșurilor în scopul tratării, colectării, reciclării și eliminării ca deșeu.

Simbolul este valabil pentru țări cu reglementări privind deșeurile electronice, de ex. "Directiva europeană 2012/19/CE privind deșeurile de echipamente electrice și electronice". Aceste prevederi definesc condițiile-cadru valabile pentru returnarea și reciclarea deșeurilor de echipamente electronice în țările individuale.

Deoarece aparatele electronice pot conține substanțe nocive, acestea trebuie reciclate în mod responsabil, pentru a minimiza posibilele daune aduse mediului și posibilele pericole pentru sănătatea oamenilor. De asemenea, reciclarea deșeurilor electronice contribuie la conservarea resurselor naturale.

Pentru mai multe informații privind eliminarea ecologică a deșeurilor de echipamente electrice și electronice, adresați-vă autorităților locale competente, firmelor de eliminare a deșeurilor sau comerciantului de la care ați achiziționat produsul.

Pentru mai multe informații, accesați:
www.weee.bosch-thermotechnology.com/

Bateriile

Bateriile nu trebuie eliminate împreună cu gunoiul menajer. Bateriile uzate trebuie eliminate prin intermediul sistemelor de colectare locale.

Agent frigorific R32

Aparatul conține gaz fluorurate cu efect de seră R32 (Potențial de gaz cu efect de seră 675¹⁾) cu inflamabilitate redusă și toxicitate redusă (A2L sau A2).

Cantitatea conținută este specificată pe plăcuța de identificare a unității exterioare.

Agentul frigorific reprezintă un pericol pentru mediu și trebuie să fie colectat separat și eliminat ca deșeu.

7 Notificare privind protecția datelor

La **Robert Bosch S.R.L., Departamentul Termotehnică, Str. Horia Măcelariu 30-34, 013937 București, Romania**, prelucram informații privind produsele și instalațiile, date tehnice și date de conectare, date de comunicare, date privind

înregistrarea produselor și istoricul clienților pentru a asigura funcționalitatea produselor (art. 6, alin. (1), lit. b) din RGPD), în vederea îndeplinirii obligației noastre de supraveghere a produselor și din motive de siguranță a produselor și de securitate (art. 6, alin. (1), lit. f) din RGPD), pentru asigurarea și apărarea drepturilor noastre în legătură cu întrebările referitoare la garanția și înregistrarea produsului (art. 6, alin. (1), lit. f) din RGPD) și pentru a analiza distribuția produselor noastre și a furniza informații și oferte personalizate privind produsul (art. 6, alin. (1), lit. f) din RGPD). Pentru a furniza servicii, precum servicii de vânzări și marketing, management-ul contractelor, gestionarea plăților, servicii de programare, găzduirea de date și servicii call center, putem încredința și transmite datele către furnizori de servicii externi și/sau întreprinderi afiliate firmei Bosch. În anumite cazuri și numai dacă se asigură o protecție corespunzătoare a datelor, datele cu caracter personal pot fi transmise unor destinatari din afara Spațiului Economic European. Mai multe informații pot fi furnizate la cerere. Puteți contacta responsabilul nostru cu protecția datelor la adresa: Ofițer Responsabil cu Protecția Datelor, Confidențialitatea și Securitatea Informației (C/ISP), Robert Bosch GmbH, cod poștal 30 02 20, 70442 Stuttgart, GERMANIA.

Aveți dreptul de a vă opune în orice moment prelucrării datelor dumneavoastră cu caracter personal în baza art. 6, alin. (1), lit. f) din RGPD din motive legate de situația dumneavoastră particulară sau în scopuri de marketing direct. Pentru a vă exercita drepturile, vă rugăm să ne contactați la adresa **DPO@bosch.com**. Pentru mai multe informații, scanați codul QR.

1) în baza Anexei I a Ordonanței (UE) nr. 517/2014 a Parlamentului și Consiliului European din 16 aprilie 2014.

Vsebina

1	Razlaga simbolov in varnostna opozorila	113
1.1	Razlage simbolov	113
1.2	Splošni varnostni napotki	114
1.3	Napotki k tem navodilom	114
2	Podatki o izdelku	115
2.1	Izjava o skladnosti	115
2.2	Tehnični podatki daljinskega upravljalnika	115
2.3	Podatki o hladilu	116
3	Upravljanje	116
3.1	Pregled notranje enote	116
3.2	Pregled daljinskega upravljalnika	116
3.3	Uporaba daljinskega upravljalnika	117
3.4	Nastavitev glavnega načina obratovanja	117
3.5	Nastavitev časomera	118
3.6	Dodatne funkcije	118
3.6.1	Nastavitev funkcije nihanja	118
3.6.2	Preklop prikaza? in zvonca alarma? (Mute Mode)	118
3.6.3	Zmanjšanje hrupa (Silent Mode)	118
3.6.4	Funkcija bližnjice	118
3.6.5	Hitro hlajenje/hitro segrevanje	118
3.6.6	Samočiščenje	118
3.6.7	Protizmrovalna zaščita (8 °C Heating)	118
3.6.8	Nočno delovanje	119
3.6.9	Zapora tipk	119
3.6.10	Razširjene funkcije obratovanja	119
4	Odpravljanje motenj	120
4.1	Motnje s prikazom (Self diagnosis function)	120
4.2	Motnje brez prikaza	120
5	Vzdrževanje	121
5.1	Zamenjajte baterijo	121
5.2	Čiščenje naprave in daljinskega upravljalnika	121
5.3	Čiščenje filtra za zrak	121
5.4	Daljše ustavitve obratovanja	121
5.5	Ročni način delovanja	121
6	Varovanje okolja in odstranjevanje	121
7	Opozorilo glede varstva podatkov	122

1 Razlaga simbolov in varnostna opozorila

1.1 Razlage simbolov

Varnostna opozorila

Pri varnostnih opozorilih opozorilna beseda dodatno izraža vrsto in težo posledic nevarnosti, ki nastopi, če se ukrepi za odpravljanje nevarnosti ne upoštevajo.

Naslednje opozorilne besede so definirane in se lahko uporabljajo v tem dokumentu:



NEVARNO pomeni, da bodo zagotovo nastopile hujše telesne ali smrtno nevarne poškodbe.



POZOR opozarja, da grozi nevarnost težkih ali smrtno nevarnih telesnih poškodb.



PREVIDNO pomeni, da lahko pride do lažjih do srednje težkih telesnih poškodb.





OPOZORILO

OPOZORILO pomeni, da lahko pride do materialne škode.





Pomembne informacije



Pomembne informacije za primere, ko ni nevarnosti telesnih poškodb ali poškodb na opremi, so v teh navodilih označene s simbolom Info.

Simbol	Pomen
	Opozorilo pred vnetljivimi snovmi: hladilo R32 v tem proizvodu je plin z nizko vnetljivostjo in nizko toksičnostjo (A2L oz. A2).
	Med montažo in vzdrževanjem nosite zaščitne rokavice.
	Vzdrževanje mora izvajati usposobljena oseba ob upoštevanju navodil v navodilih za vzdrževanje.
	Med obratovanjem upoštevajte napotke v navodilih za uporabo.

Tab. 100

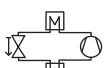
Simbol	Pomen
	Več informacij je na voljo v tehnični dokumentaciji.
	Vzdrževanje mora izvajati usposobljena oseba ob upoštevanju navodil v navodilih za vzdrževanje.
	
	Med obratovanjem upoštevajte napotke v navodilih za uporabo.
	Simbol nazivne ogrevalne moči
	Simbol nazivne hladilne moči
	Simbol obtoka hladila s stranjo visokega tlaka (zgoraj) in stranjo nizkega tlaka (spodaj)
	Znak skladnosti EAC za blago na trgu držav članic Evrazijske gospodarske unije
	Simbol označuje ločeno zbiranje električne in elektronske opreme.

Tab. 101

1.2 Splošni varnostni napotki

Napotki za ciljno skupino

Ta navodila za uporabo so namenjena uporabniku klimatske naprave. Upoštevati je treba vse napotke v vseh navodilih, ki zadevajo sistem. V primeru neupoštevanja navodil lahko pride do materialne škode in telesnih poškodb, tudi smrtnih nevarnosti.

- ▶ Pred uporabo preberite navodila za uporabo vseh sestavnih delov naprave in jih shranite.
- ▶ Upoštevajte varnostne napotke in opozorila.

Predvidena uporaba

Notranja enota je namenjena za namestitev znotraj stavbe s priključitvijo na zunanjo enoto in druge sistemske komponente, npr. regulacije.

Zunanja enota je namenjena za namestitev zunaj stavbe s priključitvijo na eno ali več notranjih enot in druge sistemske komponente, npr. regulacije.

Klimatska naprava je predvidena samo za industrijsko/zasebno uporabo v pogojih, pri katerih temperaturna odstopanja od nastavljenih željenih vrednosti ne povzročijo telesnih poškodb ali materialne škode.

Klimatska naprava ni primerna za natančno nastavitev in ohranjanje zelene absolutne zračne vlažnosti.

Vsaka druga uporaba se šteje kot nepredvidena oz. nepravilna. Nepravilna uporaba in škoda, ki zaradi tega nastane, sta izključeni iz garancije.

Za namestitev na posebnih lokacijah (podzemna garaža, tehnični prostori, balkon ali poljubne polodprte površine):

- ▶ Najprej upoštevajte zahteve glede mesta namestitve v tehnični dokumentaciji.

Splošne nevarnosti zaradi hladilnega sredstva

- ▶ Ta naprava je polnjena s hladilnim sredstvom. Pare hladilnega sredstva lahko v stiku z ognjem tvorijo strupene pline.

- ▶ Sistem naj redno pregleda in izvede vzdrževanje pooblašteni strokovnjak.
- ▶ Če sumite na puščanje hladilnega sredstva, temeljito prezračite prostor in obvestite pooblašteni servis.

Predelava in popravila

Nestrokovne spremembe na klimatski napravi lahko privedejo do telesnih poškodb in/ali materialne škode.

- ▶ Ta dela sme izvajati samo pooblaščen strokovno osebje.
- ▶ Ne izvajajte sprememb na zunanji enoti, notranji enoti ali drugih delih klimatske naprave.
- ▶ Pred vsemi vzdrževalnimi deli odklopite klimatsko napravo z napajanja.

Napotki za ravnanje z napravo

Nepravilna uporaba klimatske naprave lahko škoduje vašemu zdravju.

- ▶ Telesa ne izpostavljajte dlje časa neposredno zračnemu toku.
- ▶ Zagotovite, da je sobna temperatura primerna za ljudi v sobi, tj. dojenčke, otroke, starejše, nepokretne ali invalide.
- ▶ Nikoli ne vstavljajte predmetov v napravo, saj se lahko poškodujete.

Nepravilno ravnanje z napravo lahko zmanjša njeno zmogljivost in celo vodi do škode na napravi ter telesnih poškodb.

- ▶ Ne blokirajte odprtih naprav za vstop in izstop zraka.
- ▶ Med obratovanjem zaprite okna in vrata.
- ▶ Notranjo enoto zaščitite pred vdorom vode.
- ▶ Redno preverjajte montažno ogrodje zunanje enote glede obrabe in pritrditve.
- ▶ Ne obremenjujte zunanje enote, npr. s predmeti ali ljudmi.
- ▶ V prostoru, kjer je nameščena notranja enota, naj bo čim manj prahu, hlapov in vlage.
- ▶ V bližini naprav ne uporabljajte lahko vnetljivih plinov, npr. iz pršilne doze.
- ▶ Če se zdi, da je s klimatsko napravo kaj narobe (npr. vonj po zgorelem, okvarjen kabel), takoj ustavite delovanje in odklopite napajanje.

Varnost električnih naprav za gospodinjsko uporabo in podobne namene

Da bi se izognili poškodbam zaradi električnih naprav, skladno s standardom EN 60335-1 veljajo naslednje zahteve:

„Otroci, stari 8 let ali več, in osebe z zmanjšanimi telesnimi, senzoričnimi ali duševnimi sposobnostmi ali s pomanjkljivimi izkušnjami ter znanjem lahko napravo uporabljajo le pod nadzorom, ali če so seznanjeni z varno uporabo naprave ter se zavedajo nevarnosti, ki jih uporaba naprave predstavlja. Otroci se z napravo ne smejo igrati. Otroci brez nadzora naprave ne smejo čistiti in opravljati vzdrževalnih del.“

„Da uporabnik ne bi ogrožal lastne varnosti, mora poškodovano priključno napeljavo zamenjati proizvajalec - njegova tehnična služba oziroma pooblaščen servisier.“

1.3 Napotki k tem navodilom

Na koncu teh navodil najdete zbirko slik. Besedilo vsebuje sklice na slike. Izdelki se lahko razlikujejo od slike v teh navodilih, odvisno od modela.

2 Podatki o izdelku

2.1 Izjava o skladnosti

Ta proizvod glede konstrukcije in načina obratovanja ustreza zahtevam zadevnih direktiv EU in nacionalnim zahtevam.

 S CE-znakom se dokazuje skladnost proizvoda z vsemi relevantnimi EU-predpisi, ki predvidevajo opremljanje s tem znakom.

Popolno besedilo Izjave o skladnosti je na voljo na spletnem naslovu: www.bosch-homecomfort.si.



Izdelek je izdelan na Kitajskem.

2.2 Tehnični podatki daljinskega upravljalnika

Električno napajanje	2 bateriji AAA
Doseg signala	8 m
dovoljena temperatura okolice	-5 °C ... 60 °C

Tab. 102

2.3 Podatki o hladilu

Ta naprava vsebuje fluorirane toplogredne pline kot hladilo. Enota je hermetično zaprta. Spodnji navedki v zvezi s hladilom ustrezajo zahtevam EU-Uredbe št. 517/2014 o fluoriranih toplogrednih plinih.



Opozorilo za upravljavca: če vaš monter dopolni hladilo, mora dodano količino hladila kot tudi skupno količino hladila vnesti v spodnjo tabelo.

Tip izdelka	Nazivna moč hlajenja [kW]	Nazivna moč gretja [kW]	Hladilo	Potencial globalnega segrevanja (GWP) [kgCO ₂ eq.]	CO ₂ -ekvivalent začetne količine hladila	Začetna količina hladila [kg]	Dodana količina hladila [kg]	Celotna količina hladila ob zagonu [kg]
CL2000 26 E	2,64	2,93	R32	675	0,37	0,55	(dolžina cevi-5) *0,012	
CL2000 35 E	3,52	3,81	R32	675	0,37	0,55	(dolžina cevi-5) *0,012	
CL2000 53 E	5,28	5,57	R32	675	0,73	1,08	(dolžina cevi-5) *0,012	
CL2000 70 E	7,03	7,33	R32	675	0,96	1,42	(dolžina cevi-5) *0,024	

Tab. 103 F-plini

3 Upravljanje

3.1 Pregled notranje enote

Legenda k sliki 1:

- [1] Zgornji pokrov
- [2] Prostor za majhen filter (izbirno)
- [3] Filter zraka
- [4] Zadnja stran zaslona
- [5] Tipka za ročni način
- [6] Loputa zraka

Zaslon notranje enote

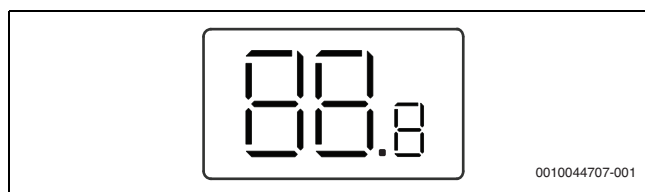

Simbol	Razlaga
Število	Prikaz temperature
	Prikazano za nekatere funkcije, ko so vklopljene. Ko je notranja enota izklopljena, prikazuje, da je časovnik vklopa vključen.
OF	Prikazano za nekatere funkcije, ko so izklopljene.
dF	Samodejno odtaljevanje se izvaja
FP	Protizmrzovalna zaščita vključena: notranja enota ohranja sobno temperaturo na najmanj 8 °C.
CL	Funkcija samočiščenja je vključena
Ex, Px, Fx	Koda motnje („x“ pomeni poljubno število).

Tab. 104 Simboli na zaslonu

3.2 Pregled daljinskega upravljalnika

Tipke daljinskega upravljalnika

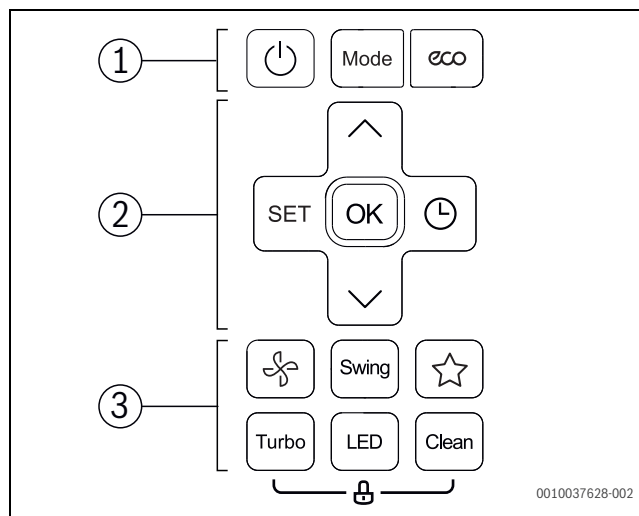

Poz.	Tipka	Funkcija
1		Vklop/izklop.
	Način	Nastavitev načina delovanja.
	eco	Funkcija ECO
2	SET	Izbira razširjenih funkcij obratovanja.
	OK	Potrditev izbire.
		Nastavitev časovnika.
		Povečanje temperature.
		Zmanjšanje temperature.

Poz.	Tipka	Funkcija
3		Stopnja ventilatorja
	Swing	Nastavitev funkcije nihanja.
		Funkcija bližnjice: obnovitev prejšnje nastavitve.
	Turbo	Hitro hlajenje/hitro segrevanje
	LED	Izklop zaslona notranje enote in zvonca alarma (Mute Mode).
	Clean	Samочиščenje

Tab. 105 Tipke daljinskega upravljalnika

Prikaz daljinskega upravljalnika

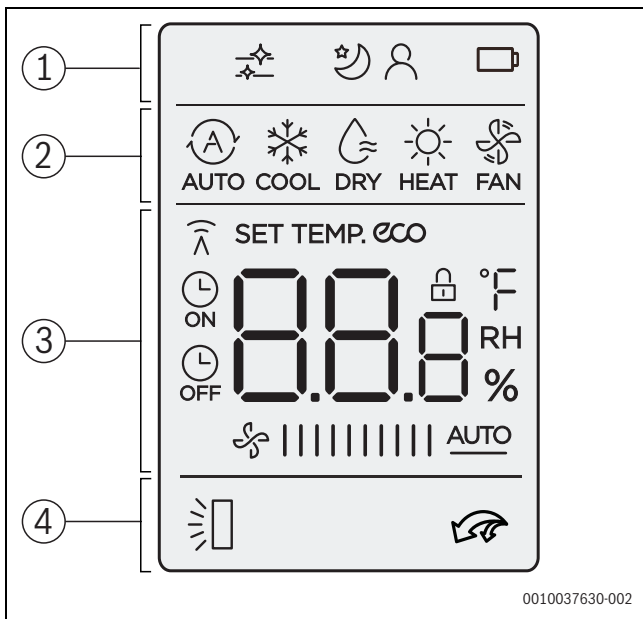

0010037630-002

Poz.	Simbol	Razlaga
1		Informacijski simbol: samočiščenje je vključeno.
		Funkcija obratovanja: nočno delovanje je vključeno.
		Funkcija obratovanja: funkcija Sledi mi je vključena (Follow Me); merjenje temperature na daljinskem upravljalniku.
		Informacijski simbol: stanje baterije
2		Način obratovanja: samodejni način
		Način obratovanja: hlajenje
		Način obratovanja: razvlaževanje
		Način obratovanja: ogrevanje
		Način obratovanja: samo ventilator
3		Prikaz vrednosti: privzeto prikaže zeleno temperaturo, stopnja ventilatorja ali (če je časomer aktiviran) nastavitev časomera.
		Informacijski simbol: indikator prenosa zasveti, ko daljinski upravljalnik pošlje signal notranji enoti.
	eco	Informacijski simbol: funkcija varčevanja z energijo je aktivna.
		Informacijski simbol: časovnik vklopa/izklopa je vključen.
		Prikaz vrednosti: kaže trenutno stopnjo ventilatorja. Obstaja več različnih stopenj moči (stolpci) in nastavitev AUTO za samodejno regulacijo

Poz.	Simbol	Razlaga
4		Informacijski simbol: funkcija samodejnega navpičnega nihanja je aktivna. (gor/dol).
		Informacijski simbol: hitro hlajenje/hitro segrevanje je vključeno.

Tab. 106 Simboli na zaslonu

3.3 Uporaba daljinskega upravljalnika

Doseg signala je 8 m. Predmeti, ki stojijo na poti, ali uporaba nekaterih fluorescenčnih luči v istem prostoru lahko vplivajo na prenos signala.

- ▶ Daljinski upravljalnik usmerite v okno za sprejem signala naprave in pritisnite zeleno tipko. Naprava odda pisk, ko prejme signal.

OPOZORILO

Brezhibno delovanje daljinskega upravljalnika je lahko trajno oslajeno.

- ▶ Daljinskega upravljalnika ne izpostavljajte neposredni sončni svetlobi.
- ▶ Daljinskega upravljalnika ne puščajte v bližini ogreval.
- ▶ Daljinski upravljalnik zaščitite pred vlago in udarci.

3.4 Nastavitev glavnega načina obratovanja

Vklop/izklop naprave

- ▶ Pritisnite tipko , da vklopite ali izklopite napravo. Naprava se zažene v nastavljenem načinu obratovanja.

Nastavitve lahko izvajate tudi, ko je naprava izklopljena. Naprava shrani nastavitve tudi v primeru izpada električnega napajanja.

Samodejni način obratovanja

V avtomatskem načinu obratovanja naprava samodejno preklopi med ogrevanjem in hlajenjem, da ohrani zeleno temperaturo.

- ▶ Tipko **Mode** pritiskajte tako dolgo, dokler se na zaslonu ne pojavi .
- ▶ S tipko ali nastavite zeleno temperaturo.



Stopnje ventilatorja ni mogoče nastaviti v samodejnem načinu obratovanja.

Hlajenje

- ▶ Tipko **Mode** pritiskajte tako dolgo, dokler se na zaslonu ne pojavi .
- ▶ Tipko pritiskajte tako dolgo, dokler ni dosežena zelena hitrost ventilatorja.
- ▶ S tipko ali nastavite zeleno temperaturo.

Samo ventilator

- ▶ Tipko **Mode** pritiskajte tako dolgo, dokler se na zaslonu ne pojavi .
- ▶ Tipko pritiskajte tako dolgo, dokler ni dosežena zelena stopnja ventilatorja. Za samodejno regulacijo lahko izberete **AUTO**.



Temperature ni mogoče nastaviti ali prikazati v načinu samo ventilator.



Razvlaževanje

- ▶ Tipko **Mode** pritiskajte tako dolgo, dokler se na zaslonu ne pojavi .
- ▶ Zeleno temperaturo nastavite s tipkama in .



Stopnje ventilatorja ni mogoče nastaviti v načinu razvlaževanja.

Ogrevanje

- ▶ Tipko **Mode** pritisnite tako dolgo, dokler se na zaslonu ne pojavi .
- ▶ Želena temperaturo nastavite s tipkama \wedge in \vee .
- ▶ Tipko  pritisnite tako dolgo, dokler ni dosežena zelena hitrost ventilatorja.





Pri zelo nizkih zunanjih temperaturah ogrevalna moč klimatskega sistema morda ne bo zadostna. Priporočamo priklop dodatnih grelnikov.



3.5 Nastavitev časomera

Časomere za vklop in izklop lahko nastavite od 0 do 24 ur, prvih 10 ur v korakih po 30 minut, nato v korakih po 1 uro. Časomer se prekine z nastavitvijo 0 ur.

Nastavitev časomera za vklop

- ▶ Tipko  pritisnite tako dolgo, dokler se ne pojavi simbol .
- ▶ Pritisnite tipko \wedge ali \vee , da nastavite zeleni čas. Nastavitev se po kratkem času prevzame.

Nastavitev časomera za izklop

- ▶ Tipko  pritisnite tako dolgo, dokler se ne pojavi simbol .
- ▶ Pritisnite tipko \wedge ali \vee , da nastavite zeleni čas. Nastavitev se po kratkem času prevzame.

Prekinitev časomera

- ▶ S tipko  izberite ustrezen časomer.
- ▶ Nastavite 0.0 ur. Časomer se po kratkem času prekine.

Kombiniranje časomera

Oba časomera lahko nastavite hkrati. Vsak časomer je mogoče programirati tako, da se aktivira pred drugim.

- ▶ Nastavite časomer za vklop in izklop. Nastavitve se samodejno kombinirajo.

Trenutni čas	13:00 ura
Nastavitev časomera za vklop	4,0 ure
Nastavitev časomera za izklop	8,5 ure
Čas vklopa	17:00 ura
Čas izklopa	21:30 ura

Tab. 107 Primer



Časomera za vklop in izklop ni mogoče programirati za delovanje naprave pri različnih temperaturah ali drugih nastavitvah.

3.6 Dodatne funkcije

3.6.1 Nastavitev funkcije nihanja

OPOZORILO

Če lamela zračnega toka med hlajenjem dlje časa ostane v najnižjem položaju, lahko izteka kondenzat. Ročno navpično prestavljanje lamele zračnega toka lahko privede do motenj.

- ▶ Za navpično prestavljanje lamele zračnega toka uporabljajte samo daljinski upravljalnik.

Vodoravno nihanje (levo/desno)

Vodoravni položaj je treba nastaviti ročno.

- ▶ Izklopite notranjo enoto in prekinite napajanje.
- ▶ Spustite zračno loputo (\rightarrow Sl. 2).
- ▶ Lamelo zračnega toka ročno obrnite vodoravno v zeleni položaj.

- ▶ Zračno loputo vrnite v prvotni položaj.

Samodejno navpično nihanje (gor/dol)

- ▶ Tipko **Swing** držite pritisnjeno dlje kot 2 sekundi, da aktivirate samodejno navpično nihanje. Daljinski upravljalnik prikazuje simbol .
- ▶ Če želite končati samodejno navpično nihanje: znova pritisnite tipko **Swing**.

Položaj čiščenja

Za lažje čiščenje lahko lamelo zračnega toka postavite v poseben položaj (odvisno od modela).

- ▶ Pri izklopljeni napravi držite tipki **Mode** in **Swing** hkrati pritisnjeni eno sekundo.
- ▶ Če želite zapustiti položaj čiščenja: znova držite obe tipki pritisnjeni.

3.6.2 Preklop prikaza? in zvonca alarma? (Mute Mode)

- ▶ Če želite vklopiti ali izklopiti zaslon in zvonec alarma na notranji enoti: pritisnite tipko **LED**.
- ▶ Za prikaz trenutne sobne temperature: tipko **LED** držite pritisnjeno 5 sekund.
- ▶ Za prikaz nastavljene temperature: tipko **LED** držite pritisnjeno nadaljnjih 5 sekund.

3.6.3 Zmanjšanje hrupa (Silent Mode)

Ta funkcija med delovanjem zmanjša hrup notranje in zunanje enote. Še posebej koristna je, če morate biti ponoči obzirni do sosedov.

- ▶ Med obratovanjem tipko  pritisnite 2 sekundi.

Izhod iz funkcije:

- ▶ Tipko  ponovno pritisnite 2 sekundi.

-ali-



- ▶ Pritisnite tipko , tipko **Mode**, tipko **Turbo** ali tipko **Clean**.



Medtem tihim obratovanjem zunanje enote zmogljivosti hlajenja/ogrevanja morda ne bo mogoče doseči zaradi nizkofrekvenčnega delovanja kompresorja.

3.6.4 Funkcija bližnjice

Notranja enota si zapomni trenutne in prejšnje nastavitve, kot so način delovanja, temperatura in hitrost ventilatorja. Funkcija bližnjice lahko preklaplja med prejšnjo in trenutno nastavitvijo.

- ▶ Pritisnite tipko  za preklop na prejšnjo nastavitve.
- ▶ Pritisnite in držite tipko  več kot dve sekundi, da preklopite na trenutno nastavitve.

3.6.5 Hitro hlajenje/hitro segrevanje

Pri hitrem hlajenju/hitrem ogrevanju notranja enota deluje z največjo močjo za hitro ogrevanje ali hlajenje prostora.

- ▶ Hitro hlajenje: vklopite način hlajenja in pritisnite tipko **Turbo**.
- ▶ Hitro ogrevanje: vklopite način ogrevanja in pritisnite tipko **Turbo**.

Izhod iz funkcije:

- ▶ Znova pritisnite tipko **Turbo**.

3.6.6 Samočiščenje

Naprava ima samočistilno funkcijo upravljalnika. Samočiščenje zamrzne prah, plesen in maščobe. Potem se vse spet hitro odtali in posuši z vročim zrakom.

- ▶ Za aktiviranje samočiščenja: pritisnite tipko **Clean**. Med samočiščenjem zaslon notranje enote prikazuje **CL**. Samočiščenje se samodejno konča po 20 do 45 minutah.

3.6.7 Protizmrazovalna zaščita (8 °C Heating)

Zaščito pred zmrzaljo je mogoče aktivirati, da temperatura v prostoru ostane najmanj 8 °C.

- ▶ V načinu ogrevanja 2x pritisnite tipko **V** v roku 1 sekunde.
Naprava ostane izključena, dokler temperatura ne pade pod 8 °C.

Izhod iz funkcije:

- ▶ Pritisnite tipko , tipko **Mode**, tipko **Turbo** ali tipko **Clean**.

3.6.8 Nočno delovanje

Ta funkcija se uporablja za varčevanje z energijo v času mirovanja. Po eni uri naprava ogreva ali hladi manj močno. V ta namen se nastavljena temperatura spremeni za 1 °C. Po dveh urah se bo nastavljena temperatura spremenila še za 1 °C. Nato ostane pri novi temperaturi.

- ▶ Funkcijo izberite s tipko **Set** in tipkami **^** ali **v**.



Funkcija ni na voljo v načinu razvlaževanja in načinu samo ventilator.

3.6.9 Zapora tipk

Z zaporo tipk lahko zaklenete tipke daljinskega upravljalnika.

- ▶ Za vklop/izklop zapore tipk: tipko **Clean** in tipko **Turbo** držite 5 sekund hkrati pritisnjeni.
Ko je zapora tipk aktivna, se na zaslonu prikaže simbol .

3.6.10 Razširjene funkcije obratovanja

- ▶ Pritisnite tipko **Set**.
- ▶ Funkcijo izberite s tipko **Set** ali tipkami **^**, **v**.
 -  = funkcija sledi mi
- ▶ Izbiro potrdite s tipko **OK**.

Izhod iz funkcije:

- ▶ ponovite zgornje korake.

Funkcija Sledi mi (Follow Me)

Ta funkcija aktivira daljinski upravljalnik na trenutni lokaciji za merjenje temperature vsake 3 minute. Notranja enota se zdaj krmili glede na te izmerjene vrednosti.



Funkcija je na voljo samo v načinu hlajenja, načinu ogrevanja in avtomatičnem načinu delovanja.

4 Odpravljanje motenj

4.1 Motnje s prikazom (Self diagnosis function)

Če se med obratovanjem pojavi motnja, LED-diode daljši čas utripajo ali zaslon prikaže kodo motnje (npr. EH 02).

4.2 Motnje brez prikaza

Če med delovanjem pride do motenj, ki jih ni mogoče odpraviti:

- Pokličite servisno službo in sporočite motnjo in podatke o napravi.

Če motnja traja več kot 10 minut:

- Za kratek čas prekinite napajanje in ponovno vklopite notranjo enoto.

Če motnje ni mogoče odpraviti:

- Pokličite pooblaščen servis ter sporočite kodo motnje in podatke o napravi.

Motnja	Možni vzrok
Moč notranje enote je prešibka.	Temperatura je previsoko ali prenizko nastavljena. Filter za zrak je umazan in ga je treba očistiti. Neugoden vpliv okolja na notranjo enoto, npr. zaradi ovir pred zračnimi odprtini naprav, zaradi odprtih vrat/oken v prostoru ali zaradi močnih virov toplote v prostoru. Tih delovanje je aktivirano in preprečuje uporabo celotne moči.
Notranja enota se ne vklopi.	Notranja enota ima mehanizem za zaščito pred preobremenitvijo. Pred ponovnim zagonom notranje enote lahko minejo 3 minute. Baterije daljinskega upravljalnika so prazne. Časomer je vklopljen.
Način obratovanja preklopi iz hlajenja ali ogrevanja v delovanje ventilatorja.	Notranja enota spremeni način obratovanja, da prepreči nastajanje zmrzali. Nastavljena temperatura je začasno dosežena.
Notranja enota ustvarja belo meglico.	V vlažnih regijah lahko velika temperaturna razlika med zrakom v prostoru in klimatiziranim zrakom povzroči belo meglico.
Notranja in zunanja enota ustvarjata belo meglico.	Če ogrevanje teče takoj po samodejnem odtaljevanju, lahko zaradi povečane vlažnosti zraka nastane bela meglica.
Notranja in zunanja enota ustvarjata hrup.	Ko rešetka toka zraka ponastavi svoj položaj, lahko v notranji enoti nastane sikajoč hrup. Tih sikajoč hrup med obratovanjem je normalno. Povzroča ga pretok hladilnega sredstva. Ko se kovinski in plastični deli naprave med ogrevanjem/hlajenjem raztezajo ali krčijo, lahko pride do škripanja. Zunanja enota med obratovanjem oddaja druge običajne zvoke.
Notranja ali zunanja enota oddaja prah.	Med daljšimi obdobji izklopa se v napravah lahko nabira prah, če niso pokrite.
Neprijeten vonj med obratovanjem.	Neprijetni vonji iz zraka lahko prodrejo v naprave in se razširijo. Filter za zrak je lahko plesniv in ga je treba očistiti.
Ventilator zunanje enote ne deluje neprekinjeno.	Ventilator je za optimalno obratovanje različno reguliran.
Obratovanje je neredno, nepredvidljivo ali pa se notranja enota ne odziva.	Interference mobilnih radijskih stolpov ali ojačevalnikov signala drugih proizvajalcev lahko vplivajo na notranjo enoto. ► Notranjo enoto za kratek čas odklopite iz napajanja in znova zaženite.
Zračna loputa ali lamela zračnega toka se ne premika pravilno.	Zračna loputa ali lamela zračnega toka je bila ročno prestavljena ali nepravilno montirana. ► Izklopite notranjo enoto in preverite, ali so komponente pravilno zaskočene. ► Vključite notranjo enoto.

Tab. 108

5 Vzdrževanje



PREVIDNO

Nevarnost zaradi električnega udara ali gibljivih delov

- ▶ Pred kakršnimi koli vzdrževalnimi deli odklopite električno napajanje.
- ▶ Postopke vzdrževanja, ki tukaj niso navedeni, sme izvajati le pooblaščen specialistizirano podjetje.

5.1 Zamenjajte baterijo

Potrebujete 2 bateriji velikosti AAA. Uporaba polnilnih baterij ni priporočljiva.

- ▶ Odstranite pokrovček baterijskega predalčka (→ Sl. 3).
- ▶ Vstavite nove baterije in poskrbite za pravilno polarnost.
- ▶ Ponovno namestite pokrovček baterijskega predalčka.

5.2 Čiščenje naprave in daljinskega upravljalnika

OPOZORILO

Nevarnost škode na napravi zaradi nepravilnega čiščenja!

- ▶ Ne pršite in ne polivajte neposredno z vodo.
- ▶ Ne uporabljajte vroče vode, čistilnega praška ali močnih topil.
- ▶ Za čiščenje notranjo enoto in daljinski upravljalnik obrišite z mehko krpo.
- ▶ Zunanjo enoto sme čistiti le pooblaščen specialistizirano podjetje.

5.3 Čiščenje filtra za zrak

OPOZORILO

Filter za zrak se lahko na neposredni sončni svetlobi deformira.

- ▶ Filtra za zrak ne izpostavljajte neposredni sončni svetlobi.

Filte za zrak očistite vsaka 2 tedna ter pred in po dolgih izklopih.

- ▶ Izklopite notranjo enoto.
- ▶ Dvignite zgornji pokrov notranje enote.
- ▶ Filter za zrak pritisnite navzgor in ga izvlecite (→ Sl. 4).
- ▶ Odstranite majhne filtre za zrak, če so na voljo (→ Sl. 1, [2]).
- ▶ Majhne filtre za zrak očistite z ročnim sesalnikom.
- ▶ Velik filter za zrak izperite s toplo vodo in blagim detergentom ter posušite v senci.
- ▶ Ponovno namestite majhne filtre za zrak in velik filter za zrak.

5.4 Daljše ustavitve obratovanja

Pred daljšimi ustavitvami obratovanja:

- ▶ Očistite filtre za zrak.
- ▶ Aktivirajte samočiščenje notranje enote s tipko **Clean**.
- ▶ Po samočiščenju vklopite delovanje ventilatorja, dokler se notranja enota ne posuši.
- ▶ Notranjo enoto izklopite in jo odklopite iz napajanja.
- ▶ Odstranite baterije iz daljinskega upravljalnika.
- ▶ Naprave zaščitite pred prahom.

5.5 Ročni način delovanja

OPOZORILO

Nevarnost škode na napravi zaradi nepravilnega obratovanja

Ročno obratovanje ni namenjeno trajni uporabi.

- ▶ Uporabljajte ga samo za testne namene ali v primeru sile.
- ▶ Uporabljajte ga le kratek čas.

- ▶ Izklopite notranjo enoto.

- ▶ Dvignite zgornji pokrov notranje enote.
- ▶ S tankim predmetom pritisnite tipko za ročno hlajenje:
 - Pritisnite enkrat: avtomatski način je prisiljen.
 - Pritisnite dvakrat: hlajenje je prisiljeno.
 - Pritisnite trikrat: notranja enota se izklopi.
- ▶ Z daljinskim upravljalnikom obnovite normalno obratovanje.

6 Varovanje okolja in odstranjevanje

Varstvo okolja je temeljno načelo delovanja skupine Bosch.

Kakovost izdelkov, gospodarnost in varovanje okolja so za nas enakovredni cilji. Zakoni in predpisi za varovanje okolja so strogo upoštevani.

Za varovanje okolja ob upoštevanju gospodarskih vidikov uporabljamo najboljšo tehniko in materiale.

Embalaza

Pri embalaranju sodelujemo s podjetji za gospodarjenje z odpadki, ki zagotavljajo optimalno recikliranje.

Vsi uporabljeni embalažni materiali so ekološko sprejemljivi in jih je mogoče reciklirati.

Odslužena oprema

Odslužene naprave vsebujejo snovi, ki jih je mogoče reciklirati.

Sklope je mogoče enostavno ločiti. Umetne snovi so označene. Tako je možno posamezne sklope sortirati in jih oddati v reciklažo ali med odpadke.

Odpadna električna in elektronska oprema



Ta simbol pomeni, da proizvoda ne smete odstranjevati skupaj z drugimi odpadki, pač pa ga je treba oddati na zbirnih mestih odpadkov za obdelavo, zbiranje, reciklažo in odstranjevanje.

Simbol velja za države s predpisi za elektronske odpadke, kot je npr. "Evropska direktiva 2012/19/ES o odpadni električni in elektronski opremi". Ti predpisi določajo okvirne pogoje, ki veljajo za vračilo in recikliranje odpadne elektronske opreme v posameznih državah.

Ker lahko elektronske naprave vsebujejo nevarne snovi, jih je treba odgovorno reciklirati, da se omeji morebitno okoljsko škodo in nevarnosti za zdravje ljudi. Poleg tega recikliranje odpadnih elektronskih naprav prispeva k ohranjanju naravnih virov.

Za nadaljnje informacije o okolju prijaznem odstranjevanju odpadne električne in elektronske opreme se obrnite na pristojne lokalne organe, na vaše podjetje za ravnanje z odpadki ali na prodajalca, pri katerem ste kupili proizvod.

Več informacij najdete na naslednji povezavi:

www.weee.bosch-thermotechnology.com/

Baterij

Baterij ni dovoljeno metati med gospodinjske odpadke. Izrabljene baterije je treba odstraniti v skladu z lokalnim sistemom zbiranja odpadkov.

Hladilno sredstvo R32



Naprava vsebuje fluorirani toplogredni plin R32 (potencial globalnega segrevanja 675¹⁾) z nizko vnetljivostjo in nizko toksičnostjo (A2L ali A2).

Vsebovana količina je navedena na napisni ploščici zunanje enote.

Hladilna sredstva so nevarna za okolje in jih je treba zbirati in odstranjevati ločeno.

1) na podlagi Priloge I k Uredbi (EU) št. 517/2014 Evropskega parlamenta in Sveta z dne 16. aprila 2014.

7 Opozorilo glede varstva podatkov



Mi, **Robert Bosch d.o.o., Oddelek Toplotne Tehnike, Kidričeva cesta 81, 4220 Škofja Loka, Slovenija** obdelujemo produktne informacije, podatke o namestitvi in tehnične podatke, podatke o povezavah in komunikaciji, podatke o registraciji izdelka ter zgodovino strank, in sicer z namenom

zagotavljanja funkcionalnosti (6. člen 1. odstavek pododstavci 1b GDPR), izpolnjevanja dolžnega nadzora in zagotavljanja varne uporabe izdelkov ter iz drugih varnostnih razlogov (6. člen 1. odstavek pododstavci 1 f GDPR), z namenom varovanja naših pravic v povezavi z garancijo in vprašanji, povezanimi z registracijo izdelkov (6. člen 1. odstavek pododstavci 1 f GDPR), z namenom analize distribucije naših izdelkov in za zagotavljanje individualiziranih informacij ter ponudb, povezanih s izdelkom (6. člen 1. odstavek pododstavci 1 f GDPR). Za zagotavljanje storitev, kot so prodajne in marketinške storitve, pogodbeni management, upravljanje izplačil, programiranje, podatkovno gostovanje telefonske storitve, imamo pravico podatke posredovati zunanjim ponudnikom storitev in/ali podjetjem, pridruženim skupini Bosch. V nekaterih primerih - vendar le, če je zagotovljena ustrezna zaščita podatkov - lahko osebne podatke prenesemo prejemnikom, ki se nahajajo izven Evropskega gospodarskega prostora. Več informacij na zahtevo. Z našo pooblaščenno osebo za varstvo podatkov lahko stopite v stik prek naslova: Data Protection Officer, Information Security and Privacy (C/ISP), Robert Bosch GmbH, Postfach 30 02 20, 70442 Stuttgart, GERMANY.

Kadarkoli imate pravico ugovarjati obdelavi vaših osebnih podatkov, skladno s 6. členom 1. odstavka pododstavka 1 f GDPR, in sicer na podlagi dejstev, povezanih z vašo posebno situacijo ali za namene neposrednega trženja. Za uveljavljanje vaših pravic stopite z nami v stik prek e-naslova **DPO@bosch.com**. Za več informacij sledite QR kodi.

Sadržaj

1	Tumačenje simbola i sigurnosna uputstva ..	123
1.1	Objašnjenja simbola ..	123
1.2	Opšta sigurnosna uputstva ..	124
1.3	Napomene o ovom uputstvu ..	124
2	Podaci o proizvodu ..	125
2.1	Izjava o usaglašenosti ..	125
2.2	Tehnički podaci daljinskog upravljanja ..	125
2.3	Podaci o rashladnom sredstvu ..	126
3	Rukovanje ..	126
3.1	Pregled unutrašnje jedinice ..	126
3.2	Pregled daljinskog upravljanja ..	126
3.3	Primena daljinskog upravljanja ..	127
3.4	Podešavanje glavnog načina rada ..	127
3.5	Podešavanje tajmera ..	128
3.6	Ostale funkcije ..	128
3.6.1	Podešavanje okretne funkcije ..	128
3.6.2	Prebacivanje prikaza i zvučnog signala alarma (Mute Mode) ..	128
3.6.3	Redukcija buke (Silent Mode) ..	128
3.6.4	Funkcija skraćenice ..	128
3.6.5	Brzo hlađenje/brzo zagrevanje ..	128
3.6.6	Samočišćenje ..	128
3.6.7	Zaštita od zamrzavanja (8 °C Heating) ..	129
3.6.8	Noćni režim rada ..	129
3.6.9	Zaključavanje tastera ..	129
3.6.10	Dodatne radne funkcije ..	129
4	Otklanjanje smetnji ..	130
4.1	Smetnje sa indikatorom (Self diagnosis function) ..	130
4.2	Smetnje bez indikatora ..	130
5	Održavanje ..	131
5.1	Zamena baterija ..	131
5.2	Čišćenje uređaja i daljinskog upravljanja ..	131
5.3	Čišćenje filtera za vazduh ..	131
5.4	Stavljanje van pogona na duži period ..	131
5.5	Ručni režim ..	131
6	Zaštita životne okoline i odlaganje otpada ..	131
7	Napomene o zaštiti podataka ..	132

1 Tumačenje simbola i sigurnosna uputstva

1.1 Objašnjenja simbola

Upozorenja

U uputstvima za upozorenje signalne reči označavaju vrstu i stepen posledica do kojih može da dođe ukoliko se ne poštuju mere za sprečavanje opasnosti.

Sledeće signalne reči su definisane i moguće je da su korišćene u ovom dokumentu:

 **OPASNOST**
OPASNOST znači da može doći do teških telesnih povreda i telesnih povreda opasnih po život.





 **UPOZORENJE**
UPOZORENJE znači da može da dođe do teških do smrtnih telesnih povreda.

 **OPREZ**
OPREZ znači da može da dođe do lakših do srednje teških telesnih povreda.









PAŽNJA
PAŽNJA znači da može da dođe do materijalne štete.

Važne informacije

 **i**
 Važne informacije za pojave za koje ne postoje opasnosti od povreda ili materijalne štete, označene simbolom za informacije.

Simbol	Značenje
	Upozorenje na zapaljive materije: rashladno sredstvo R32 u ovom proizvodu je gas niske zapaljivosti i niske toksičnosti (A2L ili A2).
	Za vreme radova na instalaciji i održavanju nosite zaštitne rukavice.
	Održavanje treba da vrši kvalifikovano lice uz pridržavanje informacija iz uputstva za održavanje.
	Tokom rada se pridržavati informacija iz uputstva za upotrebu.

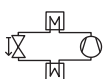
tab. 109

Simbol	Značenje
	Dodatne informacije postoje u tehničkoj dokumentaciji.
	Održavanje treba da vrši kvalifikovano lice uz pridržavanje informacija iz uputstva za održavanje.
	
	Tokom rada se pridržavati informacija iz uputstva za upotrebu.
	Simbol nominalne snage grejanja
	Simbol nominalne snage hlađenja
	Simbol kružnog toka rashladnog sredstva sa stranom visokog pritiska (gore) i stranom niskog pritiska (dole)
	EAC oznaka usklađenosti za robu na tržištu država članica evroazijske ekonomske unije
	Simbol prikazuje odvojeno prikupljanje električnih i elektronskih uređaja.

tab. 110

1.2 Opšta sigurnosna uputstva

⚠ Uputstva za ciljnu grupu

Ovo uputstvo za upotrebu je namenjeno korisniku klima uređaja. Instrukcije iz svih uputstava relevantne za uređaj moraju da se poštuju. U suprotnom može doći do materijalne štete i telesnih povreda, pa čak i do opasnosti po život.

- ▶ Uputstva za upotrebu svih komponenti instalacije pročitati pre korišćenja i sačuvati.
- ▶ Obratiti pažnju na sigurnosna uputstva i upozorenja.

⚠ Pravilna upotreba

Unutrašnja jedinica je namenjena za instalaciju unutar zgrade sa priključkom na spoljnu jedinicu i druge komponente sistema, npr. regulatore.

Spoljna jedinica je namenjena za instalaciju izvan zgrade sa priključkom na jednu ili više unutrašnjih jedinica i druge komponente sistema, npr. regulatore.

Klima-uređaj je namenjen za komercijalnu/privatnu upotrebu, tamo gde odstupanja temperatura od podešenih zadatih vrednosti ne dovodi do povreda ili materijalnih šteta. Klima-uređaj nije pogodan za precizno podešavanje i održavanje željene apsolutne vlažnosti vazduha.

Svaka druga upotreba smatra se nepravilnom. Nestručna upotreba i oštećenja koja proizađu iz iste, nisu obuhvaćena garancijom.

Za instalaciju na posebna mesta (podzemna garaža, tehničke prostorije, balkon ili na bilo koje poluotvorene površine):

- ▶ Obratite pažnju prvo na zahteve u pogledu mesta instalacije u tehničkoj dokumentaciji.

⚠ Opšte opasnosti od rashladnog sredstva

- ▶ Ovaj uređaj je napunjen rashladnim sredstvom. Pri kontaktu sa plamenom rashladno sredstvo može da obrazuje otrovne gasove.
- ▶ Sistem treba redovno da kontroliše i održava ovlašćeno stručno lice.

- ▶ Ukoliko postoji sumnja na curenje rashladnog sredstva, temeljno proveriti prostoriju i obavestiti ovlašćeni specijalizovani servis.

⚠ Prerada i popravke

Nestručne izmene na klima uređaju mogu dovesti do telesnih povreda i/ili materijalnih oštećenja.

- ▶ Radove sme da vrši samo ovlašćeni specijalizovani servis.
- ▶ Ne preduzimati izmene na spoljnoj jedinici, unutrašnjoj jedinici ili drugim delovima klima uređaja.
- ▶ Pre svih radova održavanja klima uređaja odspojiti ga od snabdevanja strujom.

⚠ Napomene o rukovanju instalacijama

Pogrešna primena klima uređaja može da ugrozi vaše zdravlje.

- ▶ Ne izlagati telo na duže vreme direktnom strujanju vazduha.
- ▶ Za dojenčad, decu, starije osobe, osobe koje leže u krevetu ili osobe sa invaliditetom, osigurati da sobna temperatura odgovara osobama koje se nalaze u prostoriji.
- ▶ Nikada ne uvoditi predmete u uređaj, mogli bi da se povredite.

Pogrešno rukovanje uređajem može dovesti do smanjenja snage, ali i do telesnih povreda i oštećenja uređaja.

- ▶ Ne blokirati ulaze i izlaze za vazduh na uređaju.
- ▶ Zatvoriti vrata i prozore za vreme rada.
- ▶ Unutrašnju jedinicu zaštititi od prodora vode.
- ▶ Montažno postolje spoljne jedinice redovno proveravati na dotrajalost i dobru pričvršćenost.
- ▶ Ne izlagati spoljnu jedinicu težinama, npr. predmetima ili osobama.
- ▶ Prašinu, isparenja i vlagu u prostoriji postavljanja unutrašnje jedinice održavati na minimumu.
- ▶ Ne koristiti lako zapaljive gasove u blizini uređaja, npr. iz sprejeva.
- ▶ Ukoliko bilo šta sa klima uređajem ne izgleda kako treba (npr. miris izgorelog, neispravan kabl), odmah ga isključiti i odspojiti od snabdevanja strujom.

⚠ Bezbednost električnih uređaja za kućnu upotrebu i slične namene

Da bi se izbegle opasnosti od električnih uređaja, u skladu sa važi sledeće: Da bi se izbegle opasnosti od električnih uređaja, u skladu sa EN 60335-1 važi sledeće:

„Ovaj uređaj mogu da koriste deca starija od 8 godina kao i osobe sa smanjenim fizičkim, senzoričkim ili mentalnim sposobnostima ili osobe koje nemaju dovoljno znanja i iskustva ako su pod nadzorom ili ako su podučena o bezbednoj upotrebi uređaja i opasnostima koje se pri tom mogu javiti. Deca ne smeju da se igraju sa ovim uređajem. Čišćenje i održavanje od strane korisnika ne smeju da obavljaju deca bez nadzora.“

„Ukoliko je oštećen kabl za priključivanje na električnu mrežu, neophodno je da ga zameni proizvođač ili njegova servisna služba ili slično kvalifikovano lice da bi se izbegle opasnosti.“

1.3 Napomene o ovom uputstvu

Slike možete pronaći sakupljene na kraju ovog uputstva. Tekst sadrži reference na slike.

Proizvodi mogu da odstupaju od prikaza u ovom uputstvu, što zavisi od modela.

2 Podaci o proizvodu

2.1 Izjava o usaglašenosti

Po svojoj konstrukciji i načinu rada ovaj proizvod odgovara evropskim i nacionalnim propisima.

 CE-oznakom potvrđuje se usaglašenost proizvoda sa svim primenljivim pravnim propisima EU koje predviđa ovo označavanje.

Kompletan tekst Izjave o usaglašenosti na raspolaganju je na internetu: www.bosch-homecomfort.rs.



Proizvod je proizveden u Kini.

2.2 Tehnički podaci daljinskog upravljanja

Izvor napajanja	2 AAA baterije
Domet signala	8 m
Dozvoljena temperatura okruženja	-5 °C ... 60 °C

tab. 111

2.3 Podaci o rashladnom sredstvu

Ovaj uređaj kao rashladno sredstvo **sadrži fluorisane gasove koji utiču na globalno zagrevanje**. Jedinica je hermetički zatvorena. Sledeći podaci o rashladnom sredstvu odgovaraju zahtevima EU odredbe br. 517/2014 o fluorisanim gasovima sa efektom staklene bašte.



Napomena za korisnika: Ako Vaš instalater vrši dopunu rashladnog sredstva, on unosi dodatnu količinu punjenja, kao i celokupnu količinu rashladnog sredstva u sledeću tabelu.

Tip proizvoda	Nominalna snaga hlađenja [kW]	Nominalna snaga grejanja [kW]	Tip rashladnog sredstva	Potencijal globalnog zagrevanja (GWP) [kgCO ₂ ekv.]	Co ₂ ekvivalent prvog punjenja	Prva količina punjenja [kg]	Dodatna količina punjenja [kg]	Ukupna količina punjenja pri puštanju u rad [kg]
CL2000 26 E	2,64	2,93	R32	675	0,37	0,55	(Dužina cevi-5) *0,012	
CL2000 35 E	3,52	3,81	R32	675	0,37	0,55	(Dužina cevi-5) *0,012	
CL2000 53 E	5,28	5,57	R32	675	0,73	1,08	(Dužina cevi-5) *0,012	
CL2000 70 E	7,03	7,33	R32	675	0,96	1,42	(Dužina cevi-5) *0,024	

tab. 112 F-gas

3 Rukovanje

3.1 Pregled unutrašnje jedinice

Objašnjenje sl. 1:

- [1] Gornji poklopac
- [2] Mesto za mali filter (opciono)
- [3] Filter za vazduh
- [4] Zadnja strana displeja
- [5] Taster za ručni režim
- [6] Deflektor

Displej unutrašnje jedinice

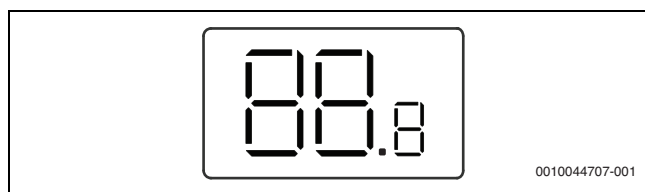

Simbol	Objašnjenje
Broj	Prikaz temperature
ON	Prikazuje se kod nekih funkcija kada su uključene. Kada je isključena unutrašnja jedinica pokazuje da je aktiviran tajmer za uključivanje.
OF	Prikazuje se kod nekih funkcija kada su isključene.
dF	Aktivno automatsko odmrzavanje
FP	Aktivna zaštita od mraza: Unutrašnja jedinica održava sobnu temperaturu na najmanje 8 °C.
CL	Aktivna funkcija samočišćenja
Ex, Px, Fx	Šifra smetnje („x“ stoji za proizvoljnu cifru).

tab. 113 Simboli na displeju

3.2 Pregled daljinskog upravljanja

Tasteri daljinskog upravljanja

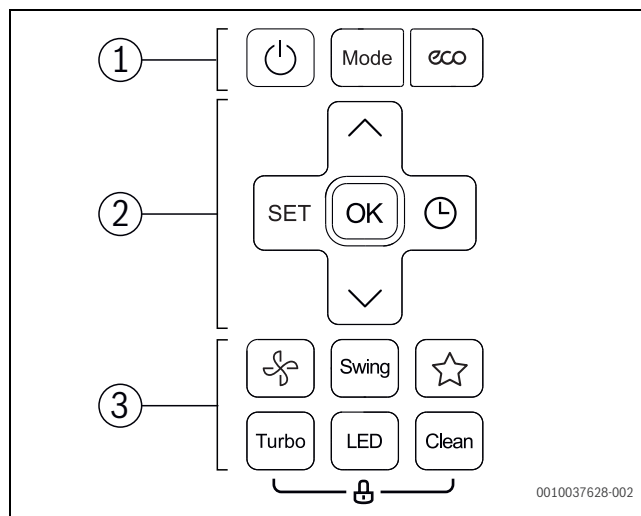

Poz.	Taster	Funkcija
1		Uključiti/isključiti.
	Mode	Podesiti način rada.
	<i>eco</i>	ECO funkcija
2	SET	Izabrati dodatne radne funkcije.
	OK	Potvrditi izbor.
		Podesiti tajmer.
		Povećati temperaturu.
		Smanjiti temperaturu.

Poz.	Taster	Funkcija
3		Stepen ventilatora
	Swing	Podesiti funkciju okretanja.
		Funkcija skraćenice: Ponovo uspostaviti prethodno podešavanje.
	Turbo	Brzo hlađenje/brzo zagrevanje
	LED	Isključiti displej unutrašnje jedinice i zvučni ton alarma (Mute Mode).
	Clean	Samočišćenje

tab. 114 Tasteri daljinskog upravljanja

Prikaz daljinskog upravljača

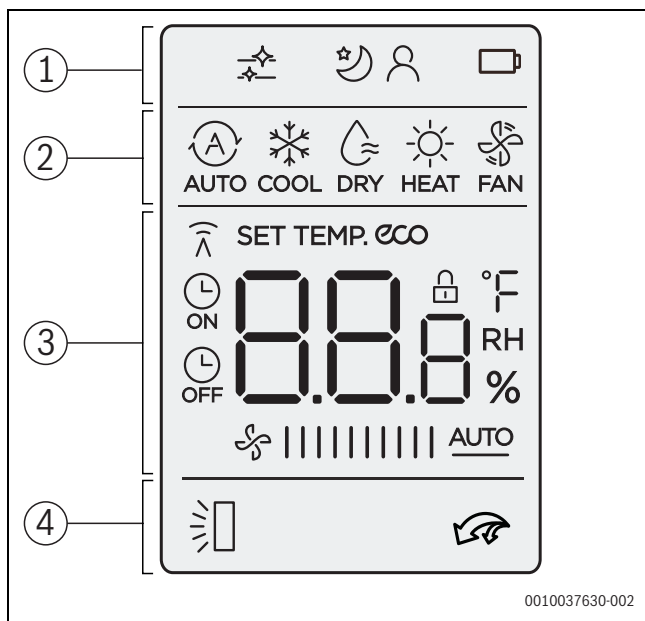

0010037630-002

Poz.	Simbol	Objašnjenje
1		Informativna grafika: samočišćenje je aktivno.
		Radna funkcija: noćni režim je aktivan.
		Radna funkcija: funkcija Prati me je aktivna (Follow Me); merenje temperature na daljinskom upravljaču.
		Inormativna grafika: status baterije
2		Način rada: automatski režim
		Način rada: režim hlađenja
		Način rada: režim izvlačenja vlage
		Način rada: režim grejanja
		Način rada: režim ventilatora
3		Prikaz vrednosti: standardno pokazuje zadatu temperaturu, stepen ventilatora ili (pri aktiviranom tajmeru) podešavanja tajmera.
		Informativna grafika: prikaz prenosa; svetli kada daljinsko upravljanje pošalje signal unutrašnjoj jedinici.
	eco	Informativna grafika: funkcija uštede energije je aktivna.
		Informativna grafika: tajmer uključivanja/isključivanja je aktivan.
		Prikaz vrednosti: pokazuje aktuelni stepen ventilatora. Postoji nekoliko stepena snage (stubići) i podešavanje AUTO za automatsku regulaciju.

Poz.	Simbol	Objašnjenje
4		Informativna grafika: automatska funkcija vertikalnog zakretanja je aktivna. (gore/dole).
		Informativna grafika: brzo hlađenje/brzo zagrevanje je aktivno.

tab. 115 Simboli na displeju

3.3 Primena daljinskog upravljanja

Domet signala iznosi 8 m. Objekti koji stoje na putu ili primena određenih fluorescentnih svetiljki u istoj prostoriji mogu da ometaju prenos signala.

- ▶ Daljinsko upravljanje usmeriti na prozor za prijem signala na uređaju i pritisnuti željeni taster.
- Uređaj se oglašava kratkim pištanjem kada primi signal.

PAŽNJA

Neometana funkcija daljinskog upravljanja može trajno da se poremeti.

- ▶ Daljinsko upravljanje ne izlagati direktnim sunčevim zracima.
- ▶ Daljinsko upravljanje ne postavljati u blizini grejanja.
- ▶ Daljinsko upravljanje zaštititi od vlage i udaraca.

3.4 Podešavanje glavnog načina rada

Uključivanje/isključivanje uređaja

- ▶ Pritisnite taster radi uključivanja ili isključivanja uređaja.
- Uređaj počinje da radi u podešenom načinu rada.

Podešavanja mogu da se vrše i kada je uređaj isključen. Uređaj čuva podešavanja i u slučaju prekida snabdevanja strujom.

Automatski režim

U automatskom režimu se uređaj automatski prebacuje između režima grejanja i hlađenja radi održavanja željene temperature.

- ▶ Taster **Mode** pritisnuti više puta dok se na displeju ne prikaže .
- ▶ Podesiti željenu temperaturu pomoću tastera i .



U automatskom režimu ne može da se podesi stepen ventilatora.

Režim hlađenja

- ▶ Taster **Mode** pritisnuti više puta dok se na displeju ne prikaže .
- ▶ Pritiskajte taster sve dok se ne postigne željena brzina ventilatora.
- ▶ Podesiti željenu temperaturu pomoću tastera i .

Režim ventilatora

- ▶ Taster **Mode** pritisnuti više puta dok se na displeju ne prikaže .
- ▶ Pritiskajte taster sve dok se ne postigne željeni stepen ventilatora. Za automatsku regulaciju može da se izabere **AUTO**.



U režimu ventilatora ne može da se podešava ili prikazuje temperatura.

Režim izvlačenja vlage

- ▶ Taster **Mode** pritisnuti više puta dok se na displeju ne prikaže .
- ▶ Podesiti željenu temperaturu pomoću tastera i .



U režimu izvlačenja vlage ne može da se podesi stepen ventilatora.

Režim grejanja

- ▶ Taster **Mode** pritisnuti dok se na displeju ne prikaže .
- ▶ Podesiti željenu temperaturu pomoću tastera i .

- ▶ Pritiskajte taster  sve dok se ne postigne željena brzina ventilatora.







U slučaju veoma niskih spoljnih temperatura snaga grejanja klima uređaja eventualno neće biti dovoljna. Preporučujemo priključivanje drugih generatora toplote.





3.5 Podešavanje tajmera

Tajmeri za uključivanje i isključivanje mogu da se podese od 0 do 24 sata, za prvih 10 sati u rasponima od 30 minuta, a zatim od po 1 sat. Podešavanjem 0 sati tajmer prekida s radom.

Podešavanje tajmera za uključivanje

- ▶ Taster  pritisnuti više puta dok se ne pojavi simbol .
- ▶ Pritisnuti taster  ili  radi podešavanja željenog vremena. Podešavanje se preuzima nakon kraćeg vremena.

Podešavanje tajmera za isključivanje

- ▶ Taster  pritisnuti više puta dok se ne pojavi simbol .
- ▶ Pritisnuti taster  ili  radi podešavanja željenog vremena. Podešavanje se preuzima nakon kraćeg vremena.

Prekid tajmera

- ▶ Pomoću tastera  izabrati odgovarajući tajmer.
- ▶ Podesiti 0.0 sati. Nakon kraćeg vremena rad tajmera se prekida.

Kombinovanje tajmera

Oba tajmera mogu da se podese istovremeno. Svaki tajmer može da se programira da ga onaj drugi aktivira.

- ▶ Podesiti tajmere za uključivanje i isključivanje. Podešavanja se automatski kombinuju.

Trenutno vreme	13:00 sati
Podešavanje tajmera za uključivanje	4,0 h
Podešavanje tajmera za isključivanje	8,5 h
Vreme uključivanja	17:00 sati
Vreme isključivanja	21:30 sati

tab. 116 Primer



Tajmeri za uključivanje i isključivanje ne mogu da se programiraju da uređaj radi sa različitim temperaturama ili drugim podešavanjima.

3.6 Ostale funkcije

3.6.1 Podešavanje okretne funkcije

PAŽNJA

Kada lamela za strujanje vazduha za vreme režima hlađenja na duže vreme ostane u najdonjoj poziciji, može da dođe do curenja kondenzata. Ručno vertikalno nameštanje lamele za strujanje vazduha može da dovede do smetnji.

- ▶ Za vertikalno nameštanje lamele za strujanje vazduha koristiti samo daljinsko upravljanje.

Horizontalno okretanje (nalevo/nadesno)

Horizontalna pozicija mora da se podesi ručno.

- ▶ Isključiti unutrašnju jedinicu i prekinuti snabdevanje strujom.
- ▶ Lim za vazduh preklopiti nadole (→ sl. 2).
- ▶ Lamelu za strujanje vazduha rukom okrenuti horizontalno u željenu poziciju.

- ▶ Lim za vođenje vazduha vratiti u prvobitnu poziciju.

Automatsko vertikalno okretanje (nagore/nadole)

- ▶ Taster **Swing** držati pritisnutim duže od 2 sekunde radi aktivacije automatskog vertikalnog okretanja. Daljinsko upravljanje pokazuje simbol .
- ▶ Za završetak automatskog vertikalnog okretanja: ponovo pritisnuti taster **Swing**.

Pozicija za čišćenje

Radi jednostavnijeg čišćenja lamela za strujanje vazduha može da se dovede u posebnu poziciju (zavisno od modela).

- ▶ Kada je uređaj isključen, tastere **Mode** i **Swing** držati istovremeno pritisnutim jednu sekundu.
- ▶ Za napuštanje pozicije za čišćenje: oba tastera ponovo držati pritisnutim.

3.6.2 Prebacivanje prikaza i zvučnog signala alarma (Mute Mode)

- ▶ Za uključivanje i isključivanje displeja unutrašnje jedinice i zvučnog signala alarma: pritisnuti taster **LED**.
- ▶ Za prikaz aktuelne sobne temperature: taster **LED** držati pritisnutim 5 sekundi.
- ▶ Za prikaz podešene temperature: taster **LED** držati pritisnutim još 5 dodatnih sekundi.

3.6.3 Redukcija buke (Silent Mode)

Ova funkcija smanjuje buku unutrašnje i spoljne jedinice tokom rada. Ona je naročito pogodna kada želite noću da budete obzirni prema susedima.

- ▶ Za vreme rada pritisnuti taster  na 2 sekunde.

Isključivanje funkcije:

- ▶ Taster  ponovo pritisnuti na 2 sekunde.

-ili-



- ▶ Pritisnuti taster , taster **Mode**, taster **Turbo** ili taster **Clean**.



Za vreme tihog rada spoljne jedinice, usled rada kompresora sa niskom frekvencijom, eventualno neće moći da se postigne snaga hlađenja/grejanja.

3.6.4 Funkcija skraćenice

Unutrašnja jedinica pamti trenutno i prethodno podešavanje, kao što je režim rada, temperatura i stepen ventilatora. Funkcija skraćenice može da se prebaci između prethodnog i trenutnog podešavanja.

- ▶ Pritisnuti taster  za prebacivanje na prethodno podešavanje.
- ▶ Držati taster  pritisnut duže od dve sekunde, da biste se prebacili na trenutno podešavanje.

3.6.5 Brzo hlađenje/brzo zagrevanje

U slučaju brzog hlađenja/brzog zagrevanja, unutrašnja jedinica radi sa maksimalnom snagom kako bi mogla brzo da zagreje ili ohladi prostoriju.

- ▶ Brzo hlađenje: uključiti režim hlađenja i pritisnuti taster **Turbo**.
- ▶ Brzo zagrevanje: uključiti režim grejanja i pritisnuti taster **Turbo**.

Isključivanje funkcije:

- ▶ Ponovo pritisnuti taster **Turbo**.

3.6.6 Samočišćenje

Uređaj poseduje funkciju za samočišćenje isparivača. Samočišćenje zamrzava prašinu, plesan i masnoće. Zatim se sve brzo ponovo otapa i suši vrelim vazduhom.

- ▶ Za aktivaciju samočišćenja: Pritisnuti taster **Clean**. Za vreme samočišćenja displej unutrašnje jedinice pokazuje **CL**. Nakon 20 do 45 minuta samočišćenje se automatski završava.

3.6.7 Zaštita od zamrzavanja (8 °C Heating)

Zaštita od zamrzavanja može da se aktivira radi održavanja sobne temperature na minimalnih 8 °C.



- ▶ U režimu grejanja 2x u roku od 1 sekunde pritisnuti taster  .
Uređaj ostaje isključen dok temperatura ne spadne ispod 8 °C.

Isključivanje funkcije:

- ▶ Pritisnuti taster  , taster **Mode**, taster **Turbo** ili taster **Clean**.

3.6.8 Noćni režim rada

Ova funkcija služi za uštedu energije u modusu mirovanja. Nakon jednog sata uređaj greje ili hladi manjom jačinom. Zbog toga se podešena temperatura menja za 1 °C. Posle dva sata se podešena temperatura menja za dodatnih 1 °C. Zatim ostaje na novoj temperaturi.

- ▶ Izabrati funkciju pomoću tastera **Set** i tastera  ili  .





Funkcija nije na raspolaganju u režimu izvlačenja vlage i režimu ventilatora.

3.6.9 Zaključavanje tastera

Pomoću zaključavanja tastera mogu da se zaključaju tasteri daljinskog upravljanja.

- ▶ Za uključivanje/isključivanje zaključavanja tastera: istovremeno pritisnuti taster **Clean** i taster **Turbo** na 5 sekundi.
Kada je zaključavanje tastera aktivno, displej pokazuje simbol  .

3.6.10 Dodatne radne funkcije

- ▶ Pritisnuti taster **Set**.
- ▶ Izabrati funkciju pomoću tastera **Set** ili tastera ,  .
 -  = funkcija Prati me
- ▶ Izbor potvrditi tasterom **OK**.

Isključivanje funkcije:

- ▶ Ponoviti prethodno navedene korake.

Funkcija Prati me (Follow Me)

Ova funkcija aktivira daljinsko upravljanje na aktuelnom mestu na kom se nalazi radi merenja temperature u intervalu od 3 minuta. Unutrašnja jedinica se sada upravlja zavisno od ovih mernih vrednosti.



Funkcija je na raspolaganju samo u režimu hlađenja, režimu grejanja i u automatskom režimu.

4 Otklanjanje smetnji

4.1 Smetnje sa indikatorom (Self diagnosis function)

Ukoliko tokom rada dođe do smetnje, LED lampice trepere na duži period ili se na displeju prikazuje šifra smetnje (npr. EH 02).

4.2 Smetnje bez indikatora

Ukoliko tokom rada dođe do smetnji koje se ne mogu otkloniti:

- Pozvati servis za kupce i saopštite podatke o smetnji i uređaju.

Kada se neka smetnja javlja duže od 10 minuta:

- Snabdevanje naponom prekinuti na kratko vreme i ponovo uključiti unutrašnju jedinicu.

Ukoliko smetnja ne može da se otkloni:

- Pozvati servis za kupce i navesti šifru smetnje i podatke uređaja.

Smetnja	Mogući uzrok
Snaga unutrašnje jedinice je slaba.	Temperatura suviše visoko ili suviše nisko podešena. Filter za vazduh je prljav i mora da se očisti. Nepovoljni uticaji okruženja na unutrašnju jedinicu, npr. usled prepreka ispred otvora za vazduh na uređaju, usled otvorenih vrata/prozora u prostoriji ili usled jakih izvora toplote u prostoriji. Aktiviran je rad sa manje buke i sprečava korišćenje pune snage.
Unutrašnja jedinica se ne uključuje.	Unutrašnja jedinica poseduje zaštitni mehanizam od preopterećenja. Može potrajati 3 minuta dok novo uključivanje unutrašnje jedinice ne postane moguće. Baterije daljinskog upravljanja su prazne. Uključen je tajmer.
Način rada se menja sa hlađenja ili grejanja na režim ventilatora.	Unutrašnja jedinica menja način rada kako bi se sprečilo obrazovanje mraza. Podešena temperatura je privremeno dostignuta.
Unutrašnja jedinica obrazuje belu maglu.	U vlažnim regijama, velika temperaturna razlika između sobne temperature i klimatizovanog vazduha može da prouzrokuje belu maglu.
Unutrašnja jedinica i spoljna jedinica obrazuju belu maglu.	Kada se nakon automatskog otapanja direktno uključuje režim grejanja, usled povećane vlažnosti vazduha može da nastane bela magla.
Unutrašnja jedinica i spoljna jedinica su bučne.	Zvuk šuštanja u unutrašnjoj jedinici može da se javi kada rešetka za vazduh pomeri svoju poziciju unazad. Tihi zvuk šuštanja za vreme rada je normalan. Prouzrokuje ga protok rashladnog sredstva. Zvuk škripanja može da se javi jer se metalni i plastični delovi uređaja rastežu i skupljaju tokom grejanja/hlađenja. Spoljna jedinica tokom rada pravi i druge razne zvuke koji su normalni.
Unutrašnja jedinica ili spoljna jedinica izbacuje prašinu.	U slučaju dužih intervala stavljanja van pogona može da se nakupi prašina u uređajima kada nisu pokriveni.
Neprijatan miris za vreme rada.	Neprijatni mirisi iz vazduha mogu da prodru u uređaje i da se u njima obrađuju. Filter za vazduh je možda plesniv i mora da se očisti.
Ventilator spoljne jedinice ne radi stalno.	Za optimalan rad se ventilator različito reguliše.
Rad je neredovan ili nepredvidiv ili unutrašnja jedinica ne reaguje.	Interference tornjeva mobilne telefonije ili eksterni pojačivači signala mogu da ometaju unutrašnju jedinicu. ► Unutrašnju jedinicu na kratko vreme odspojiti od snabdevanja strujom i ponovo uključiti.
Lim za vazduh ili lamela se ne pokreće ispravno.	Lim ili lamela za vazduh je pomerana rukom ili nije ispravno montirana. ► Isključiti unutrašnju jedinicu i proveriti da li su komponente ispravno uskočile. ► Isključiti unutrašnju jedinicu.

tab. 117

5 Održavanje



OPREZ

Opasnost od strujnog udara ili delova u pokretu

- ▶ Pre svih radova održavanja prekinuti dovod struje.
- ▶ Radove održavanja koji nisu ovde navedeni mora da izvrši ovlašćeni specijalizovani servis.

5.1 Zamena baterija

Potrebne su vam 2 baterije veličine AAA. Primena punjivih baterija se ne preporučuje.

- ▶ Skinuti poklopac prostora za baterije (→ sl. 3).
- ▶ Staviti nove baterije i voditi računa o polaritetu.
- ▶ Ponovo staviti poklopac prostora za baterije.

5.2 Čišćenje uređaja i daljinskog upravljanja

PAŽNJA

Oštećenja uređaja usled nestručnog čišćenja!

- ▶ Ne prskati direktno vodom ili polivati.
- ▶ Ne koristiti vrelu vodu, abrazivni prašak ili jake rastvarače.
- ▶ Unutrašnju jedinicu i daljinsko upravljanje očistiti mekom krpom.
- ▶ Spoljnu jedinicu sme da čisti samo ovlašćeni specijalizovani servis.

5.3 Čišćenje filtera za vazduh

PAŽNJA

Filter za vazduh može da se deformiše kada se direktno izloži sunčevim zracima.

- ▶ Filter za vazduh ne izlagati direktnim sunčevim zracima.

Filter za vazduh očistiti na svake 2 nedelje, kao i pre i posle dužeg stavljanja van pogona.

- ▶ Isključiti unutrašnju jedinicu. Isključiti unutrašnju jedinicu.
- ▶ Gornji poklopac unutrašnje jedinice prekloniti nagore.
- ▶ Filter za vazduh pritisnuti nagore i izvući (→ sl. 4).
- ▶ Izvaditi mali filter za vazduh, ako ga ima (→ sl. 1, [2]).
- ▶ Mali filter za vazduh očistiti ručnim usisivačem.
- ▶ Veliki filter za vazduh isprati toplom vodom i blagim sredstvom za čišćenje i ostaviti da se suši na senovitom mestu.
- ▶ Ponovo staviti mali i veliki filter za vazduh.

5.4 Stavljanje van pogona na duži period

Pre stavljanja van pogona na duži period:

- ▶ Očistiti filter za vazduh.
- ▶ Aktivirati samočišćenje unutrašnje jedinice uz pomoć tastera **Clean**.
- ▶ Nakon samočišćenja uključiti režim ventilatora dok se unutrašnja jedinica ne osuši.
- ▶ Isključiti unutrašnju jedinicu i odspojiti od snabdevanja strujom.
- ▶ Izvaditi baterije iz daljinskog upravljanja.
- ▶ Uređaje zaštititi od prašine.

5.5 Ručni režim

PAŽNJA

Oštećenja uređaja usled nepravilnog rada

Manuelni režim nije predviđen za trajno korišćenje.

- ▶ Koristiti samo za testiranje ili u slučaju nužde.
- ▶ Koristiti samo kratko vreme.
- ▶ Isključiti unutrašnju jedinicu. Isključiti unutrašnju jedinicu.

- ▶ Gornji poklopac unutrašnje jedinice prekloniti nagore.
- ▶ Tankim predmetom pritisnuti taster za manuelni režim hlađenja:
 - Pritisak jedan put: automatski režim se uključuje prisilno.
 - Pritisak dva puta: režim hlađenja se uključuje prisilno.
 - Pritisak tri puta: unutrašnja jedinica se isključuje.
- ▶ Za uspostavljanje normalnog režima rada koristiti daljinsko upravljanje.

6 Zaštita životne okoline i odlaganje otpada

Zaštita životne okoline predstavlja princip poslovanja grupe Bosch. Kvalitet proizvoda, ekonomičnost i zaštita životne okoline su za nas ciljevi istog prioriteta. Zakoni i propisi o zaštiti životne okoline se strogo poštuju.

Da bismo zaštitili životnu okolinu, koristimo najbolju moguću tehniku i materijale s aspekta ekonomičnosti.

Pakovanje

Kod pakovanja smo vodili računa o specifičnim sistemima razdvajanja otpada u zemljama upotrebe proizvoda radi obezbeđivanja optimalne reciklaže.

Svi korišćeni materijali za pakovanje su ekološki prihvatljivi i mogu da se recikliraju.

Dotrajali uređaj

Dotrajali uređaji sadrže dragocene materijale koji se mogu reciklirati. Moduli se lako razdvajaju. Plastični materijali su označeni. Na taj način se mogu sortirati različiti sklopovi i ponovo iskoristiti ili odložiti u otpad.

Dotrajali električni i elektronski uređaji



Ovaj simbol znači da proizvod ne sme da se baca zajedno sa ostalim smećem, već mora da se odnese na za to predviđeno mesto za tretman, prikupljanje, reciklažu i bacanje.

Simbol važi za zemlje sa propisima o elektronskom otpadu, npr. "Evropska direktiva 2012/19/EZ o električnim i elektronskim dotrajanim uređajima". Ovi propisi postavljaju okvirne uslove koji važe za vraćanje i reciklažu elektronskih dotrajalih uređaja u pojedinačnim zemljama.

S obzirom da elektronski uređaji mogu da sadrže opasne materije, moraju odgovorno da se recikliraju kako bi se minimizovala ekološka šteta i opasnosti po ljudsko zdravlje. Osim toga, reciklaža elektronskog otpada doprinosi zaštiti prirodnih resursa.

Za dodatne informacije o ekološkom bacanju električnih i elektronskih dotrajalih uređaja molimo da se obratite nadležnim službama na mestu instalacije, komunalnom preduzeću čije usluge koristite ili trgovcu od kog ste kupili proizvod.

Dodatne informacije možete da pronaete ovde:

www.weee.bosch-thermotechnology.com/

Baterije

Baterije ne smeju da se bacaju u kućno smeće. Stare baterije moraju da se odlažu u lokalne sisteme za sakupljanje.

Rashladno sredstvo R32



Uređaj sadrži visoko zapaljiv fluorisani staklenički gas R32 (potencijal globalnog zagrevanja 675¹⁾) niske zapaljivosti i niske toksičnosti (A2L ili A2).

Sadržana količina je navedena na tipskoj pločici spoljne jedinice.

Rashladna sredstva predstavljaju opasnost za životnu sredinu i moraju odvojeno da se skupljaju i bacaju.

1) na osnovu aneksa I uredbе (EU) br. 517/2014 Evropskog parlamenta i Saveta od 16. aprila 2014.

7 Napomene o zaštiti podataka



Mi, **Robert Bosch d.o.o., Omladinskih brigada 90E, 11070 Novi Beograd, Srbija**, obrađujemo informacije o proizvodu i instalaciji, tehničke podatke i podatke o povezivanju, podatke o komunikaciji, podatke o registraciji proizvoda i podatke o istoriji korisnika da bi se obezbedila funkcionalnost

proizvoda (član 6 stav 1 tačka 1 slovo b Opšte uredbe o zaštiti podataka), da bismo ispunili našu obavezu praćenja proizvoda i iz bezbednosnih razloga (član 6 stav 1 tačka 1 slovo f Opšte uredbe o zaštiti podataka), da bismo zaštitili svoja prava u vezi sa garancijom i pitanjima registracije proizvoda (član 6 stav 1 tačka 1 slovo f Opšte uredbe o zaštiti podataka), da bismo analizirali distribuciju naših proizvoda i da bismo pružili pojedinačne informacije i ponude u vezi sa proizvodima (član 6 stav 1 tačka 1 slovo f Opšte uredbe o zaštiti podataka). Možemo angažovati eksterne dobavljače usluga i/ili kompanije povezane sa Bosch i prenositi im podatke za pružanje usluga, kao što su usluge prodaje i marketinga, upravljanje ugovorima, obrada plaćanja, programiranje, hosting podataka i usluge dežurnog telefona. U određenim slučajevima, ali samo ako je zagarantovana adekvatna zaštita podataka, lični podaci se mogu preneti primaocima van Evropskog ekonomskog prostora. Dodatne informacije se daju na zahtev. Možete kontaktirati našeg službenika za zaštitu podataka na sledećoj adresi: Datenschutzbeauftragter, Information Security and Privacy (C/ISP), Robert Bosch GmbH, Postfach 30 02 20, 70442 Stuttgart, DEUTSCHLAND.

Imate pravo da uložite prigovor na obradu vaših ličnih podataka na osnovu člana 6 stav 1 tačka 1 slovo f Opšte uredbe o zaštiti podataka u bilo kom trenutku iz razloga koji proizilaze iz vaše posebne situacije ili u svrhe direktnog oglašavanja. Da biste ostvarili svoja prava, kontaktirajte nas na **DPO@bosch.com**. Za više informacija, pratite QR kod.

Përmbajtja

1	Shpjegimi i simboleve dhe udhëzimet e sigurisë	133
1.1	Shpjegimi i simboleve	133
1.2	Këshilla të përgjithshme sigurie	134
1.3	Shënimet në këtë manual	134
2	Të dhëna për produktin	135
2.1	Deklarata e konformitetit	135
2.2	Të dhënat teknike të telekomandës	135
2.3	Informacion për freonin	136
3	Përdorimi	136
3.1	Përmbledhje e njësive së brendshme	136
3.2	Përmbledhje e telekomandës	136
3.3	Përdorimi i telekomandës	137
3.4	Caktimi i modalitetit kryesor të punës	137
3.5	Konfigurimi i kohëmatësit	138
3.6	Funksione të tjera	138
3.6.1	Caktimi i funksionit të lëvizjes	138
3.6.2	Çelësi i ekranit dhe i sinjalizuesit të alarmit (Mute Mode)	138
3.6.3	Ulja e zhurmës (Silent Mode)	138
3.6.4	Funksioni i shkurtores	138
3.6.5	Ftohje/ngrohje e përsheptuar	138
3.6.6	Vetëpastrimi	139
3.6.7	Mbrojtja ndaj ngricës (8 °C Heating)	139
3.6.8	Puna e natës	139
3.6.9	Kyçja e tasteve	139
3.6.10	Funksionet e avancuara të punës	139
4	Zgjidhja e problemeve	140
4.1	Gabimet me tregues (Self diagnosis function)	140
4.2	Gabime pa tregues	140
5	Mirëmbajtja	141
5.1	Ndërrimi i baterive	141
5.2	Pastrimi i pajisjes dhe i telekomandës	141
5.3	Pastrimi i filtrave të ajrit	141
5.4	Lënia pa punë për kohë më të gjatë	141
5.5	Modaliteti manual	141
6	Mbrojtja e ambientit dhe hedhja	141

1 Shpjegimi i simboleve dhe udhëzimet e sigurisë

1.1 Shpjegimi i simboleve

Këshilla sigurie

Tek këshillat paralajmëruese, fjalët sinjalizuese karakterizojnë llojin dhe ashpërsinë e pasojave, nëse nuk respektohen masat për parandalimin e rreziqeve.

Fjalët e mëposhtme sinjalizuese janë të përcaktuara dhe mund të jenë përdorur në dokumentin që keni para:

 **RREZIK**

RREZIK do të thotë që mund të shkaktohen dëme të rënda dhe deri me rrezik për jetën.

 **PARALAJMËRIM**

PARALAJMËRIM do të thotë që mund të shkaktohen dëme të rënda deri në rrezik për jetën.

 **KUJDES**

KUJDES do të thotë që mund të shkaktohen dëme të lehta deri të mesme të rënda në persona.





KËSHILLË

KËSHILLË do të thotë që mund të shkaktohen dëme materiale.

Informacione të rëndësishme



Informacionet e rëndësishme pa rreziqe për njerëzit ose sendet shënohen me simbolin informues Info.

Simboli	Kuptimi
	Paralajmërim për substancat e djegshme: freoni R32 në këtë produkt është një gaz me djegshmëri të ulët dhe toksicitet të ulët (A2L ose A2).
	Mbani doreza mbrojtëse gjatë punimeve të instalimit dhe të mirëmbajtjes.
	Mirëmbajtja duhet kryer nga një person i kualifikuar në përputhje me udhëzimet në manualin e mirëmbajtjes.
	Respektoni udhëzimet e manualit të përdorimit gjatë punës.

tab. 118

Simboli	Kuptimi
	Informacion i mëtejshëm jepet në dokumentacionin teknik.
	Mirëmbajtja duhet kryer nga një person i kualifikuar në përputhje me udhëzimet në manualin e mirëmbajtjes.
	
	Respektoni udhëzimet e manualit të përdorimit gjatë punës.
	Simboli i kapacitetit nominal të ngrohjes
	Simboli i kapacitetit nominal të ftohjes
	Simboli i qarkut të freonit me anën e presionit të lartë (sipër) dhe anën e tensionit të ulët (poshtë)
	Markimi EAC për mallrat në tregun e vendeve anëtare të Unionit Ekonomik Euraziatik
	Simboli tregon grumbullimin e veçuar të pajisjeve elektrike dhe elektronike.

tab. 119

1.2 Këshilla të përgjithshme sigurie

⚠ Udhëzime për grupin e synuar

Ky manual synohet për përdoruesit e sistemit të kondicionerit. Duhet të respektohen udhëzimet në të gjitha manualet në lidhje me impiantin. Në rast mosrespektimi mund të rezultojnë dëme materiale dhe lëndime në persona deri në rrezikim për jetën.

- ▶ Lexojini dhe ruajini manualet e përdorimit për të gjithë komponentët e sistemit përpara përdorimit.
- ▶ Respektoni këshillat e mëposhtme të sigurisë dhe të mirëmbajtjes.

⚠ Përdorimi në përputhje me qëllimin e duhur

Njësia e brendshme synohet për instalim brenda ndërtesës me lidhje drejt një njësie të jashtme dhe komponentëve të tjerë të sistemit, p.sh. rregullatorë.

Njësia e jashtme synohet për instalim jashtë ndërtesës me lidhje drejt një a më shumë njësive të brendshme dhe komponentëve të tjerë të sistemit, p.sh. rregullatorë.

Kondicioneri synohet vetëm për përdorim komercial/privat, ku devijimet e temperaturës nga vlerat e përcaktuara nuk shkaktojnë dëme për gjallesat apo materialet. Kondicioneri nuk është i përshtatshëm për rregullimin dhe ruajtjen precize të lagështirës së dëshiruar absolute.

Çdo përdorim tjetër konsiderohet në kundërshtim me përdorimin e parashikuar. Përdorimi i papërshtatshëm dhe dëmet si pasojë e këtij përjashtohen nga detyrimet tona.

Për instalimin në vende të posaçme (garazhe nëntokësore, salla tenike, ballkone apo në ambiente gjysmë të hapura):

- ▶ Fillimisht kini parasysh kërkesat për vendin e instalimit të përcaktuara në dokumentacionin teknik.

⚠ Rreziqet e përgjithshme nga freoni

- ▶ Kjo pajisje është e mbushur me freon. Gazi i freonit mund të shkaktojë gaze toksike kur bie në kontakt me zjarrin.

- ▶ Kontrolloni rregullisht sistemin nga një specialist i licencuar dhe lëreni të presë.
- ▶ Nëse ka dyshim për rrjedhje freoni, ajroseni mirë ambientin dhe njoftoni specialistin e miratuar.

⚠ Restaurimi dhe riparimet

Modifikimet e papërshtatshme të sistemit të kondicionerit mund të shkaktojnë lëndime dhe/ose dëmtime të pronës.

- ▶ Kryeni punime vetëm nga një kompani të licencuar.
- ▶ Mos u bëni modifikime njësisë së jashtme, të brendshme apo pjesëve të tjera të sistemit të kondicionerit.
- ▶ Hiqeni kondicionerin nga korrenti përpara të gjitha punëve të mirëmbajtjes.

⚠ Këshilla për administrimin e sistemit

Përdorimi i gabuar i kondicionerit mund t'ju cenojë shëndetin.

- ▶ Mos e ekspozoni trupin drejtpërdrejt në rrymën e ajrit për periudha të gjata kohe.
- ▶ Për foshnjat, fëmijët, të moshuarit, personat në shtrat apo invalidë, sigurohuni që temperatura e ambientit të jetë e përshtatshme për ata që ndodhen në ambient.
- ▶ Mos fusni kurrë sende në pajisje, mund të lëndoheni.

Keqpërdorimi i pajisjes mund të sjellë rënie të rendimentit, si dhe dëmtim të pajisjes dhe lëndim.

- ▶ Mos i bllokoni hyrjet dhe daljet e ajrit të pajisjeve.
- ▶ Mbyllini dyert dhe dritaret gjatë funksionimit.
- ▶ Mbrojeni njësinë e brendshme nga hyrja e ujit.
- ▶ Kontrolloni rregullisht skeletin e montimit të njësisë së jashtme për konsumim dhe fiksimit e duhur.
- ▶ Mos ushtroni peshë mbi njësinë e jashtme, p.sh. me objekte apo persona.
- ▶ Mbajini në minimum pluhurin, avujt dhe lagështinë në ambientin e instalimit të njësisë së brendshme.
- ▶ Mos përdorni gaze që digjen lehtësisht pranë pajisjeve, si p.sh. nga kënaçet spërkatëse.
- ▶ Nëse diçka nuk ju duket në rregull me kondicionerin (p.sh. erë e djegur, kablo me defekt), ndalojeni funksionimin dhe hiqeni menjëherë nga korrenti.

⚠ Siguria e pajisjeve elektrike për përdorimin në shtëpi dhe për qëllime të ngjashme

Për mënjanimin e rreziqeve nga pajisjet elektrike vlejnjë në përputhje me EN 60335-1 standardet e mëposhtme:

„Kjo pajisje mund të përdoret nga fëmijë mbi 8 vjeç ose nga persona me aftësi të kufizuara fizike, ndijore ose mendore, ose me mungesë përvojë dhe dijes nëse ata mbahen nën vëzhgim ose udhëzohen në lidhje me përdorimin e sigurt të pajisjes dhe kuptojnë rreziqet që lindin nga përdorimi i saj. Fëmijët nuk lejohen të luajnë me pajisjen. Pastrimi dhe mirëmbajtja nga ana e përdoruesit nuk lejohet të kryhet nga fëmijët pa qenë nën vëzhgim.“

„Nëse dëmtohet linja e lidhjes në rrjet, ajo duhet zëvendësuar nga prodhuesi ose shërbimi i tij i klientit ose një person me kualifikim të ngjashëm, për të mënjeluar rreziqet.“

1.3 Shënime në këtë manual

Figurat mund të gjenden të përmbledhura në fund të këtij manuali. Teksti përmban referenca për tek ilustrimet.

Produktet mund të ndryshojnë në varësi të modelit të shfaqur në këtë manual.

2 Të dhëna për produktin

2.1 Deklarata e konformitetit

Ndërtimi dhe funksionimi i këtij produkti është në përputhje me direktivat evropiane dhe kriteret plotësuese këmbëtare.

 Me markimin CE shpjegohet konformiteti i produktit me të gjitha rregullat e zbatueshme ligjore të BE-së, të cilat parashikojnë vendosjen e këtij markimi.

Teksti i plotë i deklaratës së konformitetit është i disponueshëm në internet: www.bosch-homecomfort.gr.



Produkti është prodhuar në Kinë.

2.2 Të dhënat teknike të telekomandës

Ushqimi elektrik	2 bateri AAA
Rrezja e sinjalit	8 m
temperatura e lejueshme e ambientit	-5 °C ... 60 °C

tab. 120

2.3 Informacion për freonin

Kjo pajisje përmban si freon **gaze të fluorinuara të efektit serrë**. Njësia është e mbyllur hermetikisht. Informacioni i mëposhtëm për freonin pajtohet me kërkesat e rregullores së BE-së nr. 517/2014 për gazet e fluorinuara të efektit serrë.



Këshillë për përdoruesin: Nëse instaluesi juaj rimbush freonin, duhet të plotësojë sasinë shtesë të mbushjes dhe sasinë totale të freonit në tabelën e mëposhtme.

Lloji i produktit	Fuqia nominale e ftohjes [kW]	Fuqia nominale ngrohjes [kW]	Lloji i freonit	Potenciali për ngrohje globale (GWP) [kgCO ₂ eq.]	Ekuivalenti i Co ₂ i mbushjes së parë	Sasia e mbushjes së parë [kg]	Sasia e mbushjes shtesë [kg]	Sasia totale e mbushjes për vënie në punë [kg]
CL2000 26 E	2,64	2,93	R32	675	0,37	0,55	(Gjatësia e tubit-5) *0,012	
CL2000 35 E	3,52	3,81	R32	675	0,37	0,55	(Gjatësia e tubit-5) *0,012	
CL2000 53 E	5,28	5,57	R32	675	0,73	1,08	(Gjatësia e tubit-5) *0,012	
CL2000 70 E	7,03	7,33	R32	675	0,96	1,42	(Gjatësia e tubit-5) *0,024	

tab. 121 Gaz F

3 Përdorimi

3.1 Përmbledhje e njësisë së brendshme

Legjenda për figurën 1:

- [1] Kapaku i sipërm
- [2] Hapësira për filtrin e vogël (opsional)
- [3] Filtri i ajrit
- [4] Shpina e ekranit
- [5] Butoni për modalitetin manual
- [6] Fleta e ajrit

Ekran i njësisë së brendshme

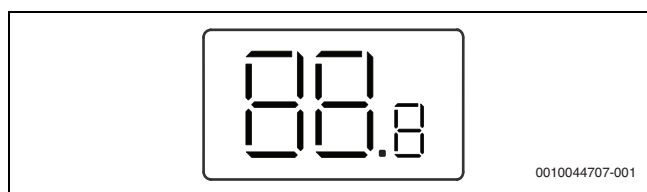

Simboli	Shpjegim
Numri	Treguesi i temperaturës
ON	Shfaqet në disa funksione kur aktivizohen. Tregon që është aktiv kohëmatësi i ndezjes kur njësia e brendshme është e fikur.
OF	Shfaqet në disa funksione kur janë të fikura.
dF	Shkrija automatike aktive
FP	Antifrizi aktiv: Njësia e brendshme e mban temperaturën e ambientit të paktën 8 °C.
CL	Funksioni i vetëpastrimit është aktiv
Ex, Px, Fx	Kodi i gabimit („x“ është për çfarëdo shifre).

tab. 122 Simbolet në ekran

3.2 Përmbledhje e telekomandës

Tastet e telekomandës

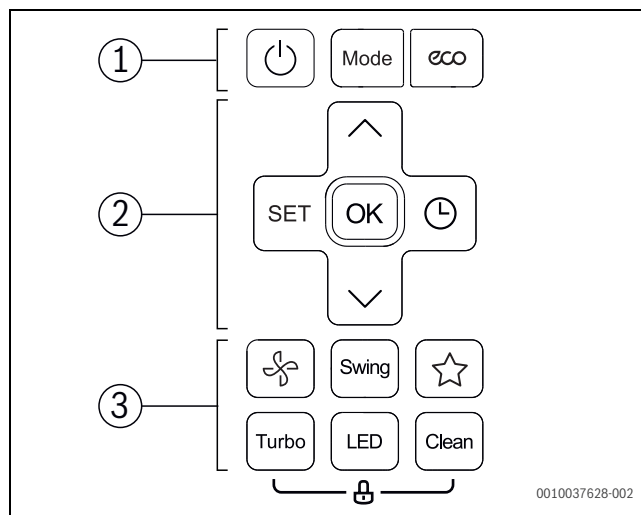

Poz.	Tasti	Funksioni
1		Aktivizo/çaktivizo.
	Mode	Caktoni modalitetin e funksionimit.
	eco	Funksioni ECO
2	SET	Zgjedhja e funksioneve të avancuara të punës.
	OK	Konfirmoni zgjedhjen.
		Konfiguroni kohëmatësin.
		Rrisni temperaturën.
		Ulni temperaturën.

Poz.	Tasti	Funksioni
3		Niveli i ventilatorit
	Swing	Caktoni funksionin e lëvizjes.
		Funksioni i shkurtores: Rikthim i cilësimit të mëparshëm.
	Turbo	Ftohje/ngrohje e përsheptuar
	LED	Fikeni ekranin e njësisë së brendshme dhe sinjalizuesin e alarmit (Mute Mode).
	Clean	Vetëpastrimi

tab. 123 Tastet e telekomandës

Treguesi në telekomandë

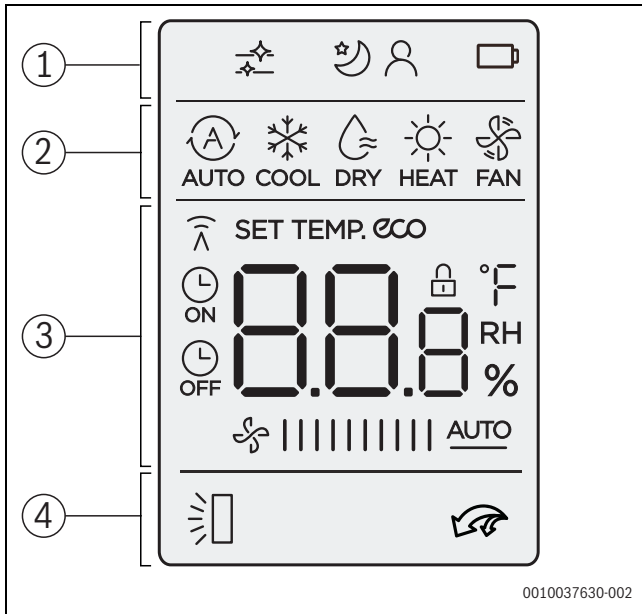

Poz.	Simboli	Shpjegim
1		Infografik: Vetëpastrimi është aktiv.
		Funksioni i punës: Funksioni natës është aktiv.
		Funksioni i punës: Funksioni i ndjekjes së personit është aktiv (Follow Me); Matja e temperaturës në telekomandë.
		Infografik: Statusi i baterisë
2		Modaliteti i punës: Modalitet manual
		Modaliteti i punës: Modalitet ftohjeje
		Modaliteti i punës: Modalitet heqjeje të lagështisë
		Modaliteti i punës: Modaliteti i ngrohjes
		Modaliteti i punës: Modaliteti me ventilator
3		Treguesi i vlerës: Si rregull tregon temperaturën e caktuar, shpejtësinë e ventilatorit ose (në rast aktivizimi të kohëmatësit) cilësimin e kohëmatësit.
		Infografik: Treguesi i transmetimit, ndizet kur telekomanda i dërgon një sinjal njësisë së brendshme.
	eco	Infografik: Funksioni i kursimit të energjisë është aktiv.
		Infografik: Kohëmatësi i ndezjes/fikjes është aktiv.
		Treguesi i vlerës: Tregon nivelin aktual të ventilatorit. Ka disa nivele fuqie (shiritra) dhe cilësimin AUTO për kontroll automatik

Poz.	Simboli	Shpjegim
4		Infografik: Funksioni i rrotullimit automatik vertikal aktiv. (Iart/poshtë).
		Infografik: Ftohja/ngrohja e shpejtë është aktive.

tab. 124 Simbolet në ekran

3.3 Përdorimi i telekomandës

Rrezja e sinjalit është 8 m. Objektet që ndodhen midis apo që përdorin llamba të caktuara fluoreshente në të njëjtën hapësirë mund të ndikojnë në transmetimin e sinjalit.

- Drejtojeni telekomandën në dritaren marrëse të sinjalit të pajisjes dhe shtypni tastin e dëshiruar.
- Pajisja bën një bip kur merr një sinjal.

KËSHILLË

Funksionimi i duhur i telekomandës mund të pamundësohet përfundimisht.

- Mos e ekspozoni telekomandën në dritën e drejtpërdrejtë të diellit.
- Mos e lini telekomandën pranë një ngrohësi.
- Mbrojeni telekomandën nga lagështia dhe goditjet.

3.4 Caktimi i modalitetit kryesor të punës

Ndezja/fikja e pajisjes

- Shtypni butonin , për ta ndezur apo fikur pajisjen.
- Pajisja fillon në modalitetin e caktuar të punës.

Cilësimet mund të bëhen edhe kur është e fikur. Pajisja i ruan cilësimet edhe nëse shkëputet korrenti.

Modaliteti automatik

Në modalitetin automatik njësia kalon automatikisht mes modalitetit të ngrohjes dhe të ftohjes për të ruajtur temperaturën e dëshiruar.

- Shtypni butonin **Mode** derisa të shfaqet në ekran.
- Rregulloni temperaturën e dëshiruar me butonat dhe .



Në modalitetin automatik niveli i ventilatorit nuk mund të caktohet.

Modaliteti i ftohjes

- Shtypni butonin **Mode** derisa të shfaqet në ekran.
- Shtypni tastin derisa të arrihet shpejtësia e dëshiruar e ventilatorit.
- Rregulloni temperaturën e dëshiruar me butonat dhe .

Modaliteti i ventilatorit

- Shtypni butonin **Mode** derisa të shfaqet në ekran.
- Shtypni tastin derisa të arrihet niveli i dëshiruar i ventilatorit. Për kontrollin automatik mund të zgjidhni **AUTO**.



Në modalitetin e ventilatorit temperatura nuk mund të caktohet apo shfaqet.





Modaliteti i heqjes së lagështisë

- Shtypni butonin **Mode** derisa të shfaqet në ekran.
- Rregulloni temperaturën e dëshiruar me butonat dhe .



Në modalitetin e heqjes së lagështisë, niveli i ventilatorit nuk mund të rregullohet.

Funk. ngroh.

- ▶ Shtypni **Mode** derisa të shfaqet  në ekran.
- ▶ Rregulloni temperaturën e dëshiruar me butonat  dhe .
- ▶ Shtypni tastin  derisa të arrihet shpejtësia e dëshiruar e ventilatorit.







Në temperatura shumë të ulëta të jashtme kapaciteti i ngrohjes i sistemit të kondicionerit mund të mos jetë i mjaftueshëm. Ne rekomandojmë të shtoni më shumë gjeneratorë ngrohjeje.





3.5 Konfigurimi i kohëmatësit

Kohëmatësit e ndezjes dhe të fikjes mund të caktohen nga 0 në 24 orë, për 10 orë e para me rritje 30-minutëshe, pastaj me rritje 1-orëshe. Caktimi në 0 orë e ndalon kohëmatësin.

Caktimi i kohëmatësit të ndezjes

- ▶ Shtypni butonin  derisa të shfaqet simboli .
- ▶ Shtypni butonin  ose  për të caktuar kohën e dëshiruar. Konfigurimi zbatohet pas një kohe të shkurtër.

Caktimi i kohëmatësit të fikjes

- ▶ Shtypni butonin  derisa të shfaqet simboli .
- ▶ Shtypni butonin  ose  për të caktuar kohën e dëshiruar. Konfigurimi zbatohet pas një kohe të shkurtër.

Anulimi i kohëmatësit

- ▶ Përdorni butonin  për të zgjedhur kohëmatësin e duhur.
- ▶ Caktoni 0.0 orë. Kohëmatësi ndalon pas një kohe të shkurtër.

Kombinimi i kohëmatësve

Dy kohëmatës mund të caktohen në të njëjtën kohë. Secili kohëmatës mund të programohet për t'u aktivizuar përpara tjetrit.

- ▶ Caktoni kohëmatësin e ndezjes dhe të fikjes. Cilësimet kombinohen automatikisht.

Ora aktuale	Ora 13:00
Caktimi i kohëmatësit të ndezjes	4,0 h
Caktimi i kohëmatësit të fikjes	8,5 h
Koha e ndezjes	Ora 17:00
Koha e fikjes	Ora 21:30

tab. 125 Shembull



Kohëmatësi i ndezjes dhe i fikjes nuk mund të programohet për vënien në punë të pajisjes në temperatura të ndryshme apo cilësime të tjera.

3.6 Funksione të tjera

3.6.1 Caktimi i funksionit të lëvizjes

KËSHILLË

Nëse fletët e lëvizjes së ajrit qëndrojnë në pozicionin më të ulët gjatë modalitetit të ftohjes për një periudhë të gjatë kohe, mund ketë rrjedhje kondensati. Rregullimi manual vertikal i fletëve të lëvizjes së ajrit mund të shkaktojë interferencë.

- ▶ Për të rregulluar vertikalisht fletët e lëvizjes së ajrit përdorni vetëm telekomandën.

Lëvizja horizontale (majtas/djathtas)

Pozicioni horizontal duhet caktuar me dorë.

- ▶ Fikni njësinë e brendshme dhe ndërpirsni korrentin.

- ▶ Palosni për lart pllakën drejtuese të ajrit (→ figura 2).
- ▶ Lëvizini fletët e ajrit horizontalisht me dorë në pozicionin e dëshiruar.
- ▶ Kthejeni pllakën drejtuese të ajrit në pozicionin e vet fillestar.

Lëvizja automatike vertikale (lart/poshtë)

- ▶ Shtypni e mbani butonin **Swing** për mbi 2 sekonda, për të aktivizuar lëvizjen automatike vertikale. Telekomanda tregon simbolin .
- ▶ Për të ndaluar lëvizjen automatike vertikale: shtypni sërish butonin **Swing**.

Pozicioni i pastrimit

Për pastrim më të thjeshtë, fletët e lëvizjes së ajrit mund të vendosen në një pozicion të posaçëm (në varësi të modelit).

- ▶ Kur fiket pajisja, shtypni e mbani njëherësh për një sekondë butonin **Mode** dhe **Swing**.
- ▶ Për të dalë nga pozicioni i pastrimit: shtypini e mbajini sërish të dy butonat.

3.6.2 Çelësi i ekranit dhe i sinjalizuesit të alarmit (Mute Mode)

- ▶ Për ta ndezur apo fikur ekranin në njësinë e brendshme dhe sinjalizuesin e alarmit: Shtypni tastin **LED**.
- ▶ Për të shfaqur temperaturën aktuale të ambientit: mbani butonin **LED** për 5 sekonda.
- ▶ Për të shfaqur temperaturën e caktuar: Mbani shtypur për 5 sekonda të tjera tastin **LED**.

3.6.3 Ulja e zhurmës (Silent Mode)

Ky funksion ul zhurmën e njësisë së brendshme dhe të jashtme gjatë funksionimit. Është veçanërisht i dobishëm nëse nuk doni të shqetësoni fqinjët gjatë natës.

- ▶ Gjatë funksionimit shtypni butonin  për 2 sekonda.

Për të ndaluar funksionin:

- ▶ Shtypni sërish butonin  për 2 sekonda.

-ose-



- ▶ Shtypni butonin , butonin **Mode**, butonin **Turbo** ose butonin **Clean**.



Për shkak të funksionimit me frekuencë të ulët të kompresorit, fuqia e ftohjes/ngrohjes mund të mos arrihet gjatë funksionimit të qetë të njësisë së jashtme.

3.6.4 Funksioni i shkurtores

Njësia e brendshme mban mend cilësimet aktuale dhe të mëparshme, si p.sh. modalitetin e punës, temperaturën dhe nivelin e ventilatorit. Funksioni i shkurtores mund të ndërrojë midis cilësimit të mëparshëm dhe atij aktual.

- ▶ Shtypni butonin  për të kaluar në cilësimin e mëparshëm.
- ▶ Shtypni dhe mbani butonin  më shumë se dy sekonda për të kaluar në cilësimin aktual.

3.6.5 Ftohje/ngrohje e përsheptuar

Kur ftohni/ngrohni shpejt njësia e jashtme punon në fuqi maksimale për ta ngrohur ose ftohur shpejt ambientin.

- ▶ Ftohja e shpejtë: aktivizoni modalitetin e ftohjes dhe shtypni butonin **Turbo**.
- ▶ Ngrohja e shpejtë: aktivizoni modalitetin e ngrohjes dhe shtypni butonin **Turbo**.

Për të ndaluar funksionin:

- ▶ Shtypni sërish butonin **Turbo**.

3.6.6 Vetëpastrimi

Pajisja ka një funksion për vetëpastrimin e avulluesit. Vetëpastrimi ngrin pluhurin, mykun dhe yndyrën. Në vijim çdo gjë shkrihet dhe thahet shpejt me ajër të nxehtë.

- ▶ Për të aktivizuar vetëpastrimin: shtypni tastin **Clean**. Gjatë vetëpastrimit, ekrani i njësisë së brendshme tregon **CL**. Pas 20 deri në 45 minutash vetëpastrimi mbaron automatikisht.

3.6.7 Mbrojtja ndaj ngricës (8 °C Heating)

Mund të aktivizohet kundërngirja për ta mbajtur temperaturën e ambientit së paku 8 °C.

- ▶ Në modalitetin e ngrohjes 2x shtypni brenda 1 sekonde butonin **√**. Pajisja qëndron fikur derisa temperatura të bjerë nën 8 °C.

Për të ndaluar funksionin:

- ▶ Shtypni butonin , butonin **Mode**, butonin **Turbo** ose butonin **Clean**.

3.6.8 Puna e natës

Ky funksion përdoret për kursimin e energjisë gjatë periudhave të pushimit. Pas një ore, pajisja ngroh ose ftoh më pak. Për këtë qëllim temperatura ndryshohet me 1 °C. Pas dy orësh, temperatura e caktuar ndryshon edhe me 1 °C. Në vijim qëndron në temperaturën e re.

- ▶ Zgjidhni funksionin me tastin **Set** dhe tastet **∧** ose **∨**.



Funksioni nuk ofrohet në modalitetin e heqjes së lagështisë dhe të ventilatorit.

3.6.9 Kyçja e tasteve

Blokimi i butonave mund të përdoret për bllokimin e butonave të telekomandës.

- ▶ Për të aktivizuar/çaktivizuar bllokimin e butonave: shtypni njëherësh butonat **Clean** dhe **Turbo** për 5 sekonda. Kur është aktiv bllokimi i butonave, ekrani tregon simbolin .

3.6.10 Funksionet e avancuara të punës

- ▶ Shtypni tastin **Set**.
- ▶ Zgjidhni funksionin me tastin **Set** ose tastet **∧**, **∨**.
 -  = funksioni i ndjekjes së personit
- ▶ Konfirmoni zgjedhjen me tastin **OK**.

Për të ndaluar funksionin:

- ▶ Përsëritni hapat nga më lart.

Funksioni i ndjekjes së personit (Follow Me)

Ky funksion aktivizon telekomandën në pikën aktuale për të matur temperaturën me interval 3 minutash. Njësia e brendshme tani komandohet në bazë të këtyre matjeve.



Funksioni ofrohet vetëm në modalitetin e ftohjes, ngrohjes dhe automatik.

4 Zgjidhja e problemeve

4.1 Gabimet me tregues (Self diagnosis function)

Nëse ndodhin gabime gjatë funksionimit, llambat pulsojnë për një periudhë të zgjatur kohe ose ekrani tregon një kod gabimit (p.sh. EH 02).

4.2 Gabime pa tregues

Nëse ndodhin gabime gjatë funksionimit të cilat nuk mund të shmangen:

- ▶ Telefonojini shërbimit të klientit dhe raportoni gabimin dhe të dhënat e pajisjes.

Nëse ndodh një gabim për më shumë se 10 minuta:

- ▶ Ndërprisni korrentin për pak dhe ndizeni sërish njësinë e brendshme.

Kur një defekt nuk mund të mënjanohet:

- ▶ Telefonojini shërbimit të klientit dhe jepini kodin e gabimit dhe të dhënat pajisjes.

Problemi	Shkaku i mundshëm
Rendimenti i njësisë së brendshme është shumë i dobët.	Temperatura e caktuar është shumë e lartë ose e ulët. Filtër i ajrit është i ndotur dhe duhet pastruar. Ndikim i pafavorshëm i ambientit mbi njësinë e brendshme, p.sh. për shkak të pengesave përpara daljeve të ajrit të pajisjeve, për shkak të dymave/dritareve të hapura në ambient apo për shkak të burimeve të forta të nxehtësisë në ambient. Funksionimi me zhurmë të ulët është aktivizuar dhe pengon fuqinë e plotë.
Njësia e brendshme nuk ndizet.	Njësia e brendshme ka një mekanizëm mbrojtës kundër mbingarkimit. Rindezja e njësisë së brendshme mund të marrë 3 minuta. Kanë rënë bateritë e telekomandës. Është aktivizuar kohëmatësi.
Modaliteti i punës ndryshon nga ftohja apo ngrohja në modalitet ventilatori.	Njësia e brendshme ndryshon modalitetin e punës për të parandaluar formimin e brymës. Temperatura e caktuar arrihet përkohësisht.
Njësia e brendshme krijon mjegull të bardhë.	Në rajone me lagështirë, diferenca e madhe në temperaturë mes njësisë së brendshme dhe ajrit të kondicionuar mund të shkaktojë mjegull të bardhë.
Njësia e brendshme dhe njësia e jashtme krijojnë mjegull të bardhë.	Nëse modaliteti i ngrohjes punon direkt pas shkrirjes automatike, mund të krijohet mjegull e bardhë për shkak të lagështisë së shtuar.
Njësia e brendshme dhe e jashtme bëjnë zhurmë.	Një zhurmë si fishkëllimë në njësinë e brendshme mund të ndodhë kur rrjeta e ajrit rivendos pozicionin e vet. Një fishkëllimë e lehtë gjatë funksionimit është normale. Kjo shkaktohet nga rrjedhja e freonit. Një zhurmë kërcitëse mund të ndodhë kur pjesët metalike dhe plastike të pajisjes brymehen apo tkurren gjatë ngrohjes/ftohjes. Njësia e jashtme bën zhurmë të ndryshme gjatë punës, që janë normale.
Njësia e brendshme ose e jashtme lëshon pluhur.	Për periudha të gjata të lëna pa punë mund të mbledhet pluhur në pajisje nëse nuk e mbulon.
Erë jo e mirë gjatë funksionimit.	Erërat e këqija nga ajri mund të penetrojnë e të përhapen nëpër pajisje. Filtër i ajrit mund të ketë marrë myk dhe duhet pastruar.
Ventilatori i njësisë së jashtme nuk punon gjithë kohës.	Për funksionim optimal, ventilatori kontrollohet me tjetër formë.
Funksionimi është i çrregullt ose i paparashikueshëm ose njësia e brendshme nuk reagon.	Interferenca nga stacionet celulare ose amplifikatorët e sinjaleve të palëve të treta mund të ndikojnë mbi njësinë e brendshme. ▶ Shkëputeni dhe rinisni njësinë e brendshme për një kohë të shkurtër.
Penda e ajrit ose fleta e lëvizjes së ajrit nuk lëviz siç duhet.	Penda e ajrit ose fleta e lëvizjes së ajrit është rregulluar me dorë ose nuk është montuar siç duhet. ▶ Fikeni njësinë e brendshme dhe kontrolloni nëse komponentët janë kyçur mirë në vend. ▶ Ndizni njësinë e brendshme.

tab. 126

5 Mirëmbajtja



KUJDES

Rreziku nga elektroshoku ose pjesët lëvizëse

- ▶ Hiqeni nga korrenti përpara të gjitha punimeve të mirëmbajtjes.
- ▶ Hapat e mirëmbajtjes që nuk përmenden këtu kryejini vetëm nga një kompani e specializuar e miratuar.

5.1 Ndërrimi i baterive

Ju duhen 2 bateri të madhësisë AAA. Nuk rekomandohet përdorimi i baterive të karikueshme.

- ▶ Hiqni kapakun e folesë së baterive (→ figura 3).
- ▶ Futni bateritë e reja dhe kushtojini kujdes polaritetit të saktë.
- ▶ Rivendosni kapakun e folesë së baterive.

5.2 Pastrimi i pajisjes dhe i telekomandës

KËSHILLË

Pajisja mund të dëmtohet nëse nuk pastrohet saktë!

- ▶ Mos e spërkatni e mos i hidhni ujë drejtpërdrejt.
- ▶ Mos përdorni ujë të ngrohtë, pluhur abraziv apo solucione të forta.
- ▶ Fshijeni njësinë e brendshme dhe telekomandën me një leckë të butë.
- ▶ Pastrojeni njësinë e jashtme vetëm nga një kompani e specializuar e miratuar.

5.3 Pastrimi i filtrave të ajrit

KËSHILLË

Filtri i ajrit mund të deformohet nën dritën e drejtpërdrejtë të diellit.

- ▶ Mos i ekspozoni filtrat e ajrit në dritën e drejtpërdrejtë të diellit.

Pastrojini filtrat e ajrit çdo 2 javë dhe përpara e pas lënies pa punë për kohë të gjata.

- ▶ Fikni njësinë e brendshme.
- ▶ Palosni kapakun e sipërm të njësisë së brendshme për lart.
- ▶ Shtyjeni filtrin e ajrit për lart dhe nxirreni (→ figura 4).
- ▶ Hiqini filtrat e vegjël të ajrit, nëse ka (→ figura 1, [2]).
- ▶ Pastrojini filtrat e vegjël të ajrit me një fshesë dore me korrent.
- ▶ Lajeni filtrin e madh të ajrit me ujë të ngrohtë dhe një detergjent të butë dhe thajeni në hije.
- ▶ Rivendosini filtrat e vegjël dhe filtrin e madh të ajrit.

5.4 Lënia pa punë për kohë më të gjatë

Përpara fikjes për kohë të gjatë:

- ▶ Pastrojini filtrat e ajrit.
- ▶ Aktivizoni vetëpastrimin e njësisë së brendshme me tastin **Clean**.
- ▶ Pas vetëpastrimit aktivizoni modalitetin e ventilatorit derisa njësia e brendshme të thahet.
- ▶ Fikeni pajisjen e brendshme dhe shkëputeni nga korrenti.
- ▶ Hiqini bateritë nga telekomanda.
- ▶ Mbrojini pajisjet nga pluhuri.

5.5 Modaliteti manual

KËSHILLË

Dëmtimi i pajisjes për shkak të përdorimit të papërshtatshëm

Funksionimi manual nuk synohet për përdorim të përhershëm.

- ▶ Përdoreni vetëm për provë apo në raste emergjence.
- ▶ Përdoreni vetëm për kohë të shkurtër.

- ▶ Fikni njësinë e brendshme.
- ▶ Palosni kapakun e sipërm të njësisë së brendshme për lart.
- ▶ Shtypni butonin e modalitetit të ftohjes manuale me një send të hollë:
 - Shtypni një herë: imponohet modaliteti automatik.
 - Shtypni dy herë: imponohet modaliteti i ftohjes.
 - Shtypni tri herë: njësia e brendshme fiket.
- ▶ Për të rikthyer funksionimin normal, përdorni telekomandën.

6 Mbrojtja e ambientit dhe hedhja

Mbrojtja e ambientit është një parim i korporatës së grupit Bosch. Cilësia e produkteve, kursimi dhe mbrojtja e ambientit janë për ne objekte të të njëjtit nivel. Ligjet dhe rregulloret në lidhje me mbrojtjen e ambientit respektohet me rigozitet.

Për mbrojtjen e ambientit, duke marrë parasysh pikëpamjet ekonomike, përdorim teknologjinë dhe materialet më të mira të mundshme.

Paketimi

Në rastin e paketimit ne përfshihemi në sistemet e riciklimit sipas specifikave të vendit përkatës, për të garantuar një riciklim optimal. Të gjitha materialet e përdorura për paketimin nuk janë të dëmshme për ambientin dhe mund të riciklohen.

Pajisja e vjetër

Pajisjet e vjetra përmbajnë materiale me vlerë që mund të riciklohen. Pjesët mund të ndahen lehtë. Plastikak janë etiketuar. Në këtë mënyrë, pjesët e ndryshme mund të klasifikohen, të riciklohen ose të hidhen.

Pajisjet e vjetra elektrike dhe elektronike



Ky simbol do të thotë që produkti nuk duhet të hidhet me mbeturina të tjera, kundërshtu duhet të dërgohet në pikat e grumbullimit të mbeturinave për trajtim, grumbullim, riciklim dhe asgjësim.

Simboli është i vlefshëm në shtetet ku zbatohen rregulloret për mbetjet e pajisjeve elektrike dhe elektronike, p.sh. "(MB) Rregulloret e mbetjeve të pajisjeve elektrike dhe elektronike 2013 (të ndryshuara)". Këto rregullore përcaktojnë kuadrin për kthimin dhe riciklimin e pajisjeve të vjetra elektronike që zbatohet në secilin shtet.

Meqenëse pajisjet elektronike mund të përmbajnë substanca të rrezikshme, ato duhet të riciklohen me përgjegjësi në mënyrë që të minimizohet çdo dëm i mundshëm në mjedis dhe shëndetin e njeriut. Për më tepër, riciklimi i mbetjeve elektronike ndihmon në ruajtjen e burimeve natyrore.

Për informacion shtesë mbi asgjësimin ekologjik të pajisjeve të vjetra elektrike dhe elektronike, ju lutemi të kontaktoni autoritetet përkatëse lokale, shërbimin tuaj të hedhjes së mbeturinave shtëpiake ose shitësin me pakicë ku keni blerë produktin.

Mund të gjeni më shumë informacion këtu:

www.weee.bosch-thermotechnology.com/

Bateritë

Bateritë nuk duhen hedhur me mbeturinat e shtëpisë. Bateritë e përdorura duhen hedhur në sistemet lokale të grumbullimit.

Freon R32



Pajisja përmban gaz të fluorinuar efektiv R32 (potenciali i efektit serrë 675¹) me djegshmëri dhe toksicitet të ulët (A2L ose A2).

Sasia e përmbajtur përcaktohet në pllakën e markës së njësisë së jashtme.

Freoni është rrezik për mjedisin dhe duhet grumbulluar e hedhur veçmas.

1) sipas shtojcë I të rregullores (BE) Nr. 517/2014 të Parlamentit Evropian dhe të Këshillit të 16 prillit 2014.

İçindekiler

1 Sembol Açıklamaları ve Emniyetle İlgili Bilgiler	142
1.1 Sembol açıklamaları	142
1.2 Emniyetle İlgili Genel Bilgiler	143
1.3 Bu kılavuz ile ilgili uyarılar	143
2 Ürün ile İlgili Bilgiler	144
2.1 Uygunluk Beyanı	144
2.2 Uzaktan kumanda ile ilgili teknik veriler	144
2.3 Soğutucu akışkana ilişkin bilgiler	145
3 Kullanım	145
3.1 İç üniteye genel bakış	145
3.2 Uzaktan kumandaya genel bakış	145
3.3 Uzaktan kumandanın kullanılması	146
3.4 Ana çalışma modunun ayarlanması	146
3.5 Program saati ayarı	147
3.6 Diğer fonksiyonlar	147
3.6.1 Salınım fonksiyonunun ayarlanması	147
3.6.2 Göstergenin ve sesli alarm vericinin açılması ve kapatılması (Mute Mode)	147
3.6.3 Gürültü azaltma (Silent Mode)	147
3.6.4 Kısayol fonksiyonu	147
3.6.5 Güçlü soğutma/güçlü ısıtma	147
3.6.6 Otomatik temizleme	147
3.6.7 Donma koruması (8 °C Heating)	147
3.6.8 Uyku modu	148
3.6.9 Tuş kilidi	148
3.6.10 Gelişmiş çalışma fonksiyonları	148
4 Arıza giderme	149
4.1 Göstergesi olan arızalar (Self diagnosis function)	149
4.2 Göstergesi olmayan arızalar	149
5 Bakım	150
5.1 Pillerin değiştirilmesi	150
5.2 Cihazın ve uzaktan kumandanın temizlenmesi	150
5.3 Hava filtresinin temizlenmesi	150
5.4 Uzun süre devre dışı bırakma	150
5.5 Manuel işletim	150
6 Çevre koruması ve imha	150
7 Bosch Termoteknik Isıtma ve Klima Sanayi Ticaret Anonim Şirketi	151

1 Sembol Açıklamaları ve Emniyetle İlgili Bilgiler

1.1 Sembol açıklamaları

Uyarılar

Uyarı bilgilerindeki uyarı sözcükleri, hasarların önlenmesine yönelik tedbirlere uyulmaması halinde ortaya çıkabilecek tehlikelerin türlerini ve ağırlıklarını belirtmektedir.

Altta, bu dokümanda kullanılan uyarı sözcükleri ve bunların tanımları yer almaktadır:

TEHLİKE

TEHLİKE: Ağır veya ölümcül yaralanmaların meydana geleceğini gösterir.

İKAZ

İKAZ: Ağır veya ölümcül yaralanmaların meydana gelebileceğini gösterir.

DİKKAT

DİKKAT: Hafif ve orta ağırlıkta yaralanmalar meydana gelebileceğini gösterir.





UYARI

UYARI: Hasarların oluşabileceğini gösterir.







Önemli bilgiler



İnsan için tehlikenin veya maddi hasar tehlikesinin söz konusu olmadığı önemli bilgiler, gösterilen sembol ile belirtilmektedir.

Sembol	Anlamı
	Yanıcı maddeler ikazı: Bu üründeki R32 soğutucu akışkan, düşük yanıcı ve az zehirli bir gazdır (A2L veya A2).
	Kurulum ve bakım çalışmaları sırasında koruyucu eldivenler kullanın.
	Bakım çalışmaları, kalifiye bir kişi tarafından ve bakım kılavuzundaki talimatlar dikkate alınarak gerçekleştirilmelidir.
	İşletim sırasında kullanma kılavuzundaki talimatları dikkate alın.

Tab. 127

Sembol	Anlamı
	Ayrıntılı bilgiler teknik dokümanlarda sunulmuştur.
	Bakım çalışmaları, yeterliliklere sahip bir kişi tarafından ve bakım kılavuzundaki talimatlar dikkate alınarak gerçekleştirilmelidir.
	
	İşletim sırasında kullanma kılavuzundaki talimatları dikkate alın.
	Anma ısıtma kapasitesi sembolü
	Anma soğutma kapasitesi sembolü
	Yüksek basınç tarafı (üst) ve düşük basınç tarafı (alt) soğutucu akışkan çevrimi sembolü
	Avrasya Ekonomi Topluluğu'na üye ülkelerin pazarındaki ürünler için EAC uygunluk işareti
	Bu sembol, elektrikli ve elektronik cihazların ayrı olarak toplanması gerektiğini belirtmektedir.

Tab. 128

1.2 Emniyetle İlgili Genel Bilgiler

⚠️ Hedef Grubu İçin Bilgiler

Bu kullanma kılavuzu, klima sisteminin sahibi ve işletmecisi için hazırlanmıştır. Sistem ile ilgili tüm kılavuzlardaki talimatlara uyulmalıdır. Talimatların dikkate alınmaması, maddi hasarlara, yaralanmalara ve ölüm tehlikesine yol açabilir.

- Tüm sistem bileşenlerinin kullanma kılavuzlarını kullanım öncesi okuyun ve daha sonra başvurmak üzere saklayın.
- Emniyetle ilgili bilgileri ve uyarı bilgilerini dikkate alın.

⚠️ Talimatlara uygun kullanım

İç ünite, bir dış üniteye ve kumanda panelleri gibi sistem bileşenlerine bağlantısı bulunan bina içindeki yerlere monte edilmesi için tasarlanmıştır.

Dış ünite, bir veya daha fazla iç üniteye ve kumanda panelleri gibi sistem bileşenlerine bağlantısı bulunan bina dışındaki yerlere monte edilmesi için tasarlanmıştır.

Klima sistemi, sadece ayarlanmış nominal değerlerden olan sıcaklık farklılıkları canlılarda veya malzemelerde hasarlara ve zararlara yol açmayacak ticari/özel kullanım için tasarlanmıştır. Klima sistemi, istenen mutlak hava nem oranının tam doğru ayarlanması ve sabit tutulması için uygun değildir.

Farklı amaçlı her türlü kullanım, talimatlara aykırı kullanım olarak kabul edilir. Usulüne uygun olmayan kullanım nedeniyle meydana gelen hasarlar için üretici firma herhangi bir sorumluluk üstlenmez.

Özel yerlere (kapalı otopark, teknik odalar, balkon veya yarı açık yerler) monte edilmesi ile ilgili hususlar:

- Öncelikle teknik dokümantasyonda belirtilen montaj yeri ile ilgili gereklilikleri dikkate alın.

⚠️ Soğutucu akışkana bağlı genel tehlikeler

- Bu cihaza soğutucu akışkan doldurulmuştur. Soğutucu akışkan gazı alev ile temas ettiğinde zehirli gazlar oluşturabilir.

- Tesisatın, düzenli zaman aralıklarında yetkili servis tarafından kontrol edilmesini ve bakımının yapılmasını sağlayın.
- Soğutucu akışkanın dışarı sızdığından şüphelenildiği takdirde odayı iyice havalandırın ve yetkili servise haber verin.

⚠️ Dönüşüm ve onarımlar

Klima sisteminde usulüne uygun olmayan değişikliklerin yapılması, insanların yaralanmasına ve/veya maddi hasarlara neden olabilir.

- Gerekli çalışmaların, sadece yetkili bir servis tarafından yapılmasını sağlayın.
- Dış ünite, iç ünite veya klima sisteminin diğer parçalarında herhangi bir değişiklik yapmayın.
- Tüm bakım çalışmalarından önce klima sisteminin elektrik beslemesinden ayırın.

⚠️ Sistemin kullanımı ile ilgili uyarılar

Klima sistemi yanlış kullanıldığı takdirde sağlığınıza olumsuz etkileyebilir.

- Vücudunuzu uzun süre doğrudan hava akımına maruz bırakmayın.
- Bebekler, çocuklar, yaşlılar, yataklak veya engelli kişiler söz konusu olduğunda, oda sıcaklığının odada bulunan kişiler için uygun olduğundan emin olun.
- Cihazın içine kesinlikle hiçbir cisim sokmayın, aksi takdirde yaralanabilirsiniz.

Cihaz yanlış kullanıldığı takdirde performans kaybı, cihazda hasar ve sağlık sorunları meydana gelebilir.

- Cihazın hava girişlerini ve hava çıkışlarını bloke etmeyin.
- Cihaz çalışırken kapıları ve pencereleri kapatın.
- İç üniteyi suya karşı koruyun.
- Dış ünitenin montaj çerçevesinde aşınma bulunmadığını ve yerinde sıkı şekilde oturduğunu düzenli olarak kontrol edin.
- Dış ünite üzerine cisimler veya insanlar vs. ile ağırlık uygulamayın.
- İç ünitenin yerleştirildiği odada tozu, buharı ve nemi minimum düzeyde tutun.
- Cihazların yakınında, sprey şişeler vs. gibi kolay tutuşabilen gazlar kullanmayın.
- Klima cihazında aroza belirtileri olduğunda (örneğin yanık kokusu, hasarlı kablo) cihazı hemen durdurun ve elektrik beslemesini kesin.

⚠️ Evlerde kullanım ve benzeri amaçlar için imal edilen elektrikli cihazların emniyeti

Elektrikli cihazların yol açtığı tehlikelerin önlenmesi amacıyla, EN 60335-1 standardına uygun olarak aşağıda belirtilen hükümler geçerlidir:

“Bu cihaz, gözetim altında tutuldukları veya cihazın güvenli kullanımı konusunda bilgilendirildikleri ve kullanımdan kaynaklanabilecek tehlikelerin bilincinde oldukları sürece 8. yaşını aşmış çocuklar ve kısıtlı fiziksel, duyuşsal veya mental yeteneklere sahip veya eksik deneyime ve bilgiye sahip kişiler tarafından kullanılabilir. Çocuklar cihaz ile oynamamalıdır. Temizlik ve kullanıcı tarafından yapılması gereken bakım çalışmalarının, gözetim altında tutulmayan çocuklar tarafından yapılması yasaktır.”

“Şebeke bağlantı kablosu hasar gördüğünde, muhtemel tehlikelerin önlenmesi için bu kablo, üretici, üreticinin müşteri hizmetleri veya eşdeğer niteliklere sahip kişiler tarafından değiştirilmelidir.”

1.3 Bu kılavuz ile ilgili uyarılar

Şekiller, toplu şekilde bu kılavuzun sonunda yer almaktadır. Metin, şekillere referanslar içermektedir.

Ürünler, modele bağlı olarak bu kılavuzdaki şekillerden farklı olabilir.

2 Ürün İle İlgili Bilgiler

2.1 Uygunluk Beyanı

Bu ürün, yapısı ve çalışma şekli bakımından Avrupa Birliği yönetmeliklerince ve ulusal yönetmeliklerce öngörülen gerekliliklere uygundur.

 CE işareti ile ürünün, ürünün CE ile işaretlenmesini gerektiren ve uygulanması gereken yasal Avrupa Birliği yönetmeliklerine uygunluğu beyan edilir.

Uygunluk Beyanı'nın eksiksiz metnine İnternet üzerinden ulaşabilirsiniz:
www.bosch-homecomfort.com/tr.



Bu ürün Çin'de üretilmiştir.

2.2 Uzaktan kumanda ile ilgili teknik veriler

Gerilim beslemesi	2 adet AAA pil
Sinyal kapsama alanı	8 m
İzin verilen ortam sıcaklığı	-5 °C ... 60 °C

Tab. 129

2.3 Soğutucu akışkana ilişkin bilgiler

Bu cihaz, soğutucu akışkan olarak **florlu sera gazları** içermektedir. Ünite hermetik olarak sızdırmazdır. Aşağıda sunulan soğutucu akışkana ilişkin bilgiler, 517/2014 sayılı Florlu Sera Gazlarına İlişkin Yönetmeliğe uygundur.



İşletmeci için uyarı: Tesisatçınız soğutucu akışkan ilave edeceği zaman, eklediği soğutucu akışkan miktarını ve toplam soğutucu akışkan miktarını aşağıdaki tabloya yazmalıdır.

Ürün tipi	nominal soğutma gücü [kW]	nominal ısıtma gücü [kW]	Soğutucu akışkan tipi	Küresel ısınma potansiyeli (GWP) [kgCO ₂ eq.]	İlk dolum için Co ₂ eşdeğeri	İlk dolum miktarı [kg]	İlave dolum miktarı [kg]	Devreye almada toplam dolum miktarı [kg]
CL2000 26 E	2,64	2,93	R32	675	0,37	0,55	(Boru uzunluğu-5) *0,012	
CL2000 35 E	3,52	3,81	R32	675	0,37	0,55	(Boru uzunluğu-5) *0,012	
CL2000 53 E	5,28	5,57	R32	675	0,73	1,08	(Boru uzunluğu-5) *0,012	
CL2000 70 E	7,03	7,33	R32	675	0,96	1,42	(Boru uzunluğu-5) *0,024	

Tab. 130 F-Gaz

3 Kullanım

3.1 İç üniteye genel bakış

Şekil 1 ile ilgili açıklamalar:

- [1] Panel
- [2] Küçük filtre bölümü (opsiyonel)
- [3] Hava filtresi
- [4] Ekranın arkası
- [5] "Manuel işletim" tuşu
- [6] Hava yönlendirme plakası

İç ünite ekranı

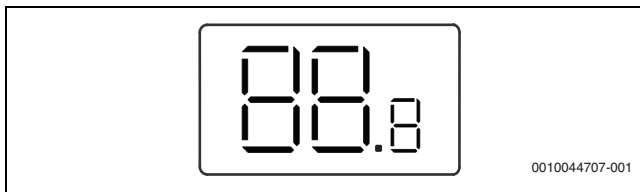

Sembol	Açıklama
Sayı	Sıcaklık göstergesi
ON	Bazı fonksiyonlar etkinleştirildiğinde gösterilir. İç ünite kapalıyken program saatinin etkin olduğunu gösterir.
OF	Bazı fonksiyonlar kapatıldığında gösterilir.
dF	Otomatik buz çözme etkin
FP	Donma koruması etkin: İç ünite, oda sıcaklığını en az 8 °C değerinde tutar.
CL	Otomatik temizleme fonksiyonu etkin
Ex, Px, Fx	Arıza kodu ("x" yerine herhangi bir rakam bulunur).



Tab. 131 Ekrandaki semboller

3.2 Uzaktan kumandaya genel bakış

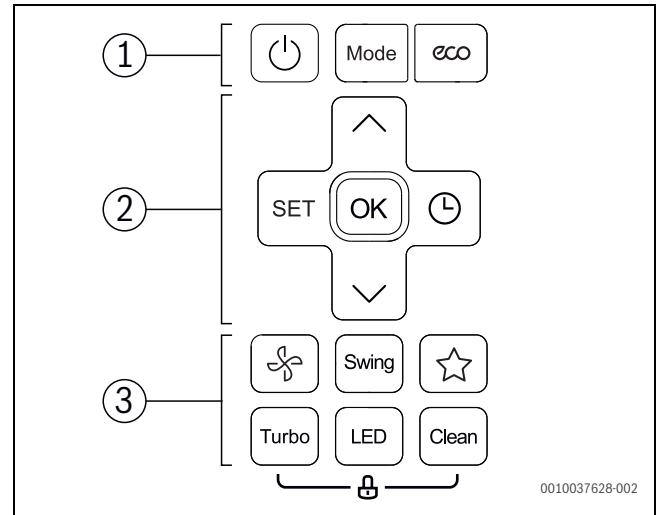
Uzaktan kumandanın tuşları



No.	Tuş	Fonksiyon
1		Açın/kapatın.
	Mode	Çalışma modunu ayarlayın.
	eco	ECO fonksiyonu
2	SET	Gelişmiş çalışma fonksiyonlarını seçin.
	OK	Seçimi onaylayın.
		Program saatinin ayarlayın.
	^	Sıcaklığı yükseltin.
	v	Sıcaklığı düşürün.







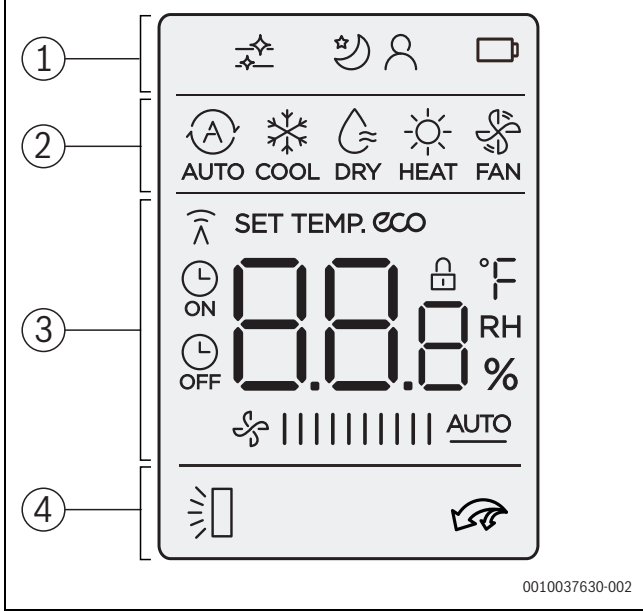



No.	Tuş	Fonksiyon
3		Fan hızı
	Swing	Salınım fonksiyonunu ayarlayın.
		Kısayol fonksiyonu: Önceki ayar geri yüklenir.
	Turbo	Güçlü soğutma/güçlü ısıtma
	LED	İç ünite ekranını ve alarm zilini kapatın (Mute Mode).
	Clean	Otomatik temizleme

Tab. 132 Uzaktan kumandanın tuşları

Uzaktan kumanda göstergesi

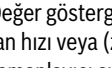
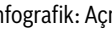

0010037630-002

No.	Sembol	Açıklama
1		İnfografik: Otomatik temizleme etkin.
		Çalışma fonksiyonu: Uyku modu etkin.
		Çalışma fonksiyonu: Beni takip et (follow me) fonksiyonu etkin (Follow Me); uzaktan kumandanın sıcaklık ölçümü.
		İnfografik: Pil şarj seviyesi
2		Çalışma modu: Otomatik çalışma modu
		Çalışma modu: Soğutma modu
		Çalışma modu: Nem alma modu
		Çalışma modu: Isıtma modu
		Çalışma modu: Fan modu
3		Değer göstergesi: Standart olarak nominal sıcaklık, fan hızı veya (zamanlayıcı etkin olduğunda) zamanlayıcı ayarı gösterilir
		İnfografik: Aktarım göstergesidir ve uzaktan kumanda iç üniteye bir sinyal gönderdiğinde yanar.
	eco	İnfografik: Enerji tasarruf fonksiyonu etkin.
		İnfografik: Açma/kapatma program saati etkin.
		Değer göstergesi: Güncel fan hızını gösterir. Çok sayıda güç kademesi (çubuk gösterge) ve otomatik kontrol için AUTO ayarı mevcuttur
	4	
		İnfografik: Güçlü soğutma/güçlü ısıtma etkin.

Tab. 133 Ekrandaki semboller

3.3 Uzaktan kumandanın kullanılması

Sinyal kapsama alanı 8 metredir. Cihaz ile kumanda arasında bulunan nesnelere veya bazı floresan lambaların aynı odada kullanılması, sinyal iletimini olumsuz etkileyebilir.

- Uzaktan kumandayı cihazın sinyal alma ünitesine tutun ve tercih ettiğiniz tuşa basın.
- Cihaz bir sinyal aldığı anda bip sesi duyulur.

UYARI

Uzaktan kumandanın sorunsuz çalışması, bazı durumlardan olumsuz etkilenebilir.

- Uzaktan kumandayı doğrudan güneş ışığına maruz bırakmayın.
- Uzaktan kumandayı bir ısıtıcının yakınında bırakmayın.
- Uzaktan kumandayı neme ve darbelere karşı koruyun.

3.4 Ana çalışma modunun ayarlanması



Cihazın açılması/kapatılması

- Cihazı açmak veya kapatmak için  tuşuna basın.
- Cihaz, ayarlanmış çalışma modunda başlatılır.

Cihaz kapalı durumdayken de ayar yapılabilir. Cihaz, elektrik kesintisi durumunda da ayarları kaydeder.

Otomatik çalışma modu





İstenen sıcaklığı sabit tutmak için, otomatik çalışma modunda cihaz ısıtma ve soğutma modu arasında geçiş yapar.

- Ekranda  gösterilene kadar **Mode** tuşunu basıp bırakın.
- İstediğiniz sıcaklığı  ve  tuşları ile ayarlayın.





Otomatik çalışma modunda fan hızı ayarlanamaz.

Soğutma modu

- Ekranda  gösterilene kadar **Mode** tuşunu basıp bırakın.
- İstenen fan çalışma hızına ulaşılan kadar  tuşunu basıp bırakın.
- İstediğiniz sıcaklığı  ve  tuşları ile ayarlayın.



Fan modu

- Ekranda  gösterilene kadar **Mode** tuşunu basıp bırakın.
- İstenen fan hızına ulaşılan kadar  tuşunu basıp bırakın. Otomatik kontrol için **AUTO** seçilebilir.



Fan modunda sıcaklık ayarlanamaz veya görüntülenemez.





Nem alma modu

- Ekranda  gösterilene kadar **Mode** tuşunu basıp bırakın.
- İstediğiniz sıcaklığı  ve  tuşları ile ayarlayın.



Nem alma modunda fan hızı ayarlanamaz.

Isıtma modu

- Ekranda  gösterilene kadar **Mode** tuşunu basıp bırakın.
- İstediğiniz sıcaklığı  ve  tuşları ile ayarlayın.
- İstenen fan çalışma hızına ulaşılan kadar  tuşunu basıp bırakın.







Dış hava sıcaklığı çok düşük olduğunda klima sisteminin ısıtma kapasitesi yeterli olmayabilir. Ek ısıtma cihazlarının kullanılmasını öneririz.





3.5 Program saati ayarı

Açma ve kapatma program saatleri, 0 ile 24 saat arasında ayarlanabilir ve ilk 10 saat için 30 dakikalık, ardından 1 saatlik aralıklarla ayar yapılabilir. 0 saat ayarlandığında program saati iptal edilir.

Açma program saatinin ayarlanması

- ▶  sembolü gösterilinceye kadar  tuşuna basın.
- ▶ İstenen zamanı ayarlamak için  veya  tuşuna basın. Kısa süre sonra yapılan ayar kaydedilir.

Kapatma program saatinin ayarlanması

- ▶  sembolü gösterilinceye kadar  tuşuna basın.
- ▶ İstenen zamanı ayarlamak için  veya  tuşuna basın. Kısa süre sonra yapılan ayar kaydedilir.

Program saatinin iptal edilmesi

- ▶  tuşu ile program saatini seçin.
- ▶ 0.0 saati ayarlayın. Kısa süre sonra program saati iptal edilir.

Program saati kombinasyonu

Her iki program saati de aynı anda ayarlanabilir. Her program saati, diğerinden önce etkinleştirilecek şekilde ayarlanabilir.

- ▶ Açma ve kapatma program saatini ayarlayın. Ayarlar otomatik olarak kombine edilir.

Güncel saat	13:00 saat
Açma program saati ayarı	4,0 saat
Kapatma program saati ayarı	8,5 saat
Açılma zamanı	17:00 saat
Kapanma zamanı	21:30 saat

Tab. 134 Örnek



Açma ve kapatma program saati, cihazı farklı sıcaklıklarda ve farklı ayarlarda çalıştırmak için programlanamaz.

3.6 Diğer fonksiyonlar

3.6.1 Salınım fonksiyonunun ayarlanması

UYARI

Soğutma modu sırasında hava akım kanadı uzun süre en alt pozisyonda kaldığında yağışma suyu sızabilir. Hava akım kanadı elle dikey olarak ayarlandığı takdirde arıza meydana gelebilir.

- ▶ Hava akım kanadının dikey ayarı için sadece uzaktan kumandayı kullanın.

Yatay salınım modu (sol/sağ)

Yatay pozisyon elle ayarlanmalıdır.

- ▶ İç üniteyi kapatın ve elektrik beslemesini kesin.
- ▶ Hava yönlendiricisini aşağı katlayın (→ Şekil 2).
- ▶ Hava akım kanadını elle yatay şekilde istenen pozisyona çevirin.
- ▶ Hava yönlendiricisini asıl pozisyonuna geri getirin.

Otomatik dikey salınım modu (yukarı/aşağı)

- ▶ Otomatik dikey salınım modunu etkinleştirmek için **Swing** tuşunu 2 saniyeden uzun süre basılı tutun. Uzaktan kumandada  sembolü gösterilir.
- ▶ Otomatik dikey salınım modunu sonlandırmak için: **Swing** tuşuna tekrar basın.

Temizlik pozisyonu

Kolay temizlik için hava akım kanadı özel bir pozisyona getirilebilir (modele bağlıdır).

- ▶ Cihaz kapalıyken **Mode** ve **Swing** tuşlarını aynı anda bir saniye boyunca basılı tutun.
- ▶ Temizlik pozisyonundan çıkmak için: Her iki tuşu tekrar basılı tutun.

3.6.2 Göstergenin ve sesli alarm vericinin açılması ve kapatılması (Mute Mode)

- ▶ İç üniteye ekranı ve sesli alarm vericiyi açmak veya kapatmak için: **LED** tuşuna basın.
- ▶ Güncel oda sıcaklığını görüntülemek için: **LED** tuşunu 5 saniye basılı tutun.
- ▶ Ayarlanan sıcaklığı görüntülemek için: **LED** tuşunu 5 saniye daha basılı tutun.

3.6.3 Gürültü azaltma (Silent Mode)

Bu fonksiyon, işletim sırasında iç ve dış ünitenin gürültüsünü azaltır. Fonksiyon, özellikle geceleri komşuları rahatsız etmemek için kullanılabilir.

- ▶ İşletim sırasında  tuşuna 2 saniye boyunca basın.

Fonksiyonun sonlandırılması:

- ▶  tuşuna tekrar 2 saniye boyunca basın.

-veya-



- ▶  tuşuna, **Mode** tuşuna, **Turbo** tuşuna veya **Clean** tuşuna basın.



Dış ünitenin sessiz çalışma modunda, kompresörün de düşük frekansta çalışması nedeniyle istenen soğutma/ısıtma kapasitesi elde edilemeyebilir.

3.6.4 Kısayol fonksiyonu

İç ünite, örneğin çalışma modu, sıcaklık, fan hızı gibi güncel ve önceki ayarları kaydeder. Kısayol fonksiyonu, önceki ve güncel ayar arasında geçiş yapabilir.

- ▶ Önceki ayara geçmek için  tuşuna basın.
- ▶ Güncel ayara geçmek için  tuşunu iki saniyeden uzun süre basılı tutun.

3.6.5 Güçlü soğutma/güçlü ısıtma

Güçlü soğutma/güçlü ısıtma modunda iç ünite, odayı hızlı şekilde ısıtmak veya soğutmak için maksimum kapasitede çalışır.

- ▶ Güçlü soğutma: Soğutma modunu açın ve **Turbo** tuşuna basın.
- ▶ Güçlü ısıtma: Isıtma modunu açın ve **Turbo** tuşuna basın.

Fonksiyonun sonlandırılması:

- ▶ **Turbo** tuşuna tekrar basın.

3.6.6 Otomatik temizleme

Cihazda, evaporatörü otomatik temizleme fonksiyonu bulunmaktadır. Otomatik temizleme tozu, küfü ve yağı dondurur. Ardından hepsi hızlı şekilde çözülür ve sıcak hava ile kurutulur.

- ▶ Otomatik temizliği etkinleştirmek için: **Clean** tuşuna basın. Otomatik temizlik sırasında iç ünitenin ekranında **CL** gösterilir. 20 - 45 dakika sonra otomatik temizlik sona erer.

3.6.7 Donma koruması (8 °C Heating)

Oda sıcaklığını en az 8 °C değerinde tutmak için donma koruması etkinleştirilebilir.

- ▶ Isıtma modunda, 1 saniye içinde 2x  tuşuna basın. Sıcaklık 8 °C altına düşene kadar cihaz kapalı kalır.

Fonksiyonun sonlandırılması:

- ▶  tuşuna, **Mode** tuşuna, **Turbo** tuşuna veya **Clean** tuşuna basın.

3.6.8 Uyku modu

Bu fonksiyon, dinlenme zamanı boyunca enerji tasarrufu sağlar. Cihaz, bir saat sonunda ısıtma veya soğutma gücünü azaltır. Bunun için ayarlanan sıcaklık 1 °C kadar değiştirilir. İki saat sonra ayarlanmış sıcaklık 1 °C kadar değiştirilir. Ardından yeni sıcaklık korunur.

- ▶ Fonksiyonu **Set** tuşu ve **^** veya **v** tuşları ile seçin.



Fonksiyon, nem alma modunda ve fan modunda kullanılamaz.

3.6.9 Tuş kilidi

Tuş kilidi ile uzaktan kumandanın tuşları kilitlenebilir.

- ▶ Tuş kilidini açmak/kapatmak için: **Clean** tuşuna ve **Turbo** tuşuna 5 saniye boyunca aynı anda basın.
Tuş kilidi etkin olduğunda ekranda  sembolü gösterilir.

3.6.10 Gelişmiş çalışma fonksiyonları

- ▶ **Set** tuşuna basın.
- ▶ Fonksiyonu **Set** veya **^**, **v** tuşları ile seçin.
 -  = Beni takip et (follow me) fonksiyonu
- ▶ Seçimi **OK** tuşu ile onaylayın.

Fonksiyonun sonlandırılması:

- ▶ Yukarıdaki adımları tekrarlayın.

Beni takip et fonksiyonu (Follow Me)

Bu fonksiyon, sıcaklığı 3 dakika aralıklarla ölçmek için uzaktan kumandayı bulunduğu konumda etkinleştirir. İç ünite, bu ölçüm değerlerine bağlı olarak kontrol edilir.



Fonksiyon sadece soğutma modunda, ısıtma modunda ve otomatik çalışma modunda kullanılabilir.

4 Arıza giderme

4.1 Göstergesi olan arızalar (Self diagnosis function)

Çalışma sırasında arıza meydana geldiğinde, LED'ler uzun süre yanıp söner veya ekranda bir arıza kodu gösterilir (örn. EH 02).

4.2 Göstergesi olmayan arızalar

Çalışma sırasında, giderilmesi mümkün olmayan arızalar meydana geldiğinde:

- Müşteri hizmetlerini arayın, arızayı ve cihaz bilgilerini belirtin.

10 dakikadan uzun süre arıza meydana geldiğinde:

- Elektrik beslemesini kısa süreliğine kesin ve iç üniteyi tekrar devreye alın.

Bir arıza giderilemediğinde:

- Müşteri hizmetlerini arayın, arıza kodunu ve cihaz bilgilerini belirtin.

Arıza	Muhtemel nedeni
İç ünite kapasitesi çok düşük.	Sıcaklık çok yüksek veya çok düşük ayarlanmış. Hava filtresi kirlenmiştir ve temizlenmesi gerekmektedir. Cihazların hava delikleri önündeki engeller, odadaki açık kapılar/pencereler veya odadaki güçlü ısı kaynakları nedeniyle iç ünitenin ortam koşulları uygun değildir. Sessiz çalışma etkinleştirilmiştir ve tam kapasite kullanımı engellemektedir.
İç ünite devreye girmiyor.	İç ünite, aşırı yükü karşı koruma mekanizması bulunmaktadır. İç ünitenin yeniden başlatılması için 3 dakika geçmesi gerekebilir. Uzaktan kumandanın pilleri boştur. Program saati açıktır.
Çalışma modu soğutma veya ısıtma modundan fan moduna geçiyor.	Don oluşmasını önlemek için, iç ünite çalışma modunu değiştirir. Ayarlanan sıcaklığa geçici olarak erişilir.
İç ünite beyaz sis oluşuyor.	Nemli bölgelerde, iç ortam havası ile iklimlendirme yapılan hava arasında büyük sıcaklık farkları mevcut olduğunda beyaz bir sis oluşabilir.
İç ünite ve dış ünite beyaz sis oluşur.	Otomatik buz çözme sonrasında doğrudan ısıtma modu çalıştırıldığında, yüksek hava nemi nedeniyle beyaz sis oluşabilir.
İç ünite ve dış ünite gürültü oluşur.	Hava akış ızgarası kendi pozisyonuna geri döndüğünde, iç ünite gürültü oluşabilir. Çalışma sırasında hafif uğultulu bir ses çıkması normaldir. Bu sese, soğutucu akışkanın akışı neden olmaktadır. Cihazın metal ve plastik parçaları ısıtma/soğutma sırasında genişlediği veya büzüldüğü için gıcırıtılı bir ses meydana gelebilir. Dış ünite, çalışma sırasında başka normal sesler çıkarabilir.
İç ünite veya dış ünite toz çıkarıyor.	Cihaz uzun süre devre dışı bırakıldığında, cihazların üzeri örtülmediği takdirde toz birikebilir.
Çalışma sırasında kötü koku geliyor.	Havadaki kötü kokular cihazlara girerek ortama yayılabilir. Hava filtresi küflenmiş olabilir ve temizlenmesi gerekmektedir.
Dış ünitenin fanı sürekli çalışmıyor.	İdeal düzeyde işletim için fan farklı şekilde kontrol edilir.
Çalışma düzensiz, öngörülemez halde veya iç ünite tepki vermiyor.	Baz istasyonlarına veya harici sinyal güçlendiricilerine bağlı enterferanslar, iç üniteyi olumsuz etkileyebilir. ► İç üniteyi elektrik beslemesinden kısa süre ayırın ve yeniden başlatın.
Hava yönlendiricisi veya hava akım kanadı doğru hareket etmiyor.	Hava yönlendiricisi veya hava akım kanadını elle ayarlanmıştır veya doğru monte edilmemiştir. ► İç üniteyi kapatın ve yapı elemanlarının yerine doğru oturduğunu kontrol edin. ► İç üniteyi devreye alın.

Tab. 135

5 Bakım



DİKKAT

Elektrik çarpması veya hareketli parçalar nedeniyle tehlike

- ▶ Tüm bakım çalışmalarından önce akım beslemesini kesin.
- ▶ Burada yer almayan bakım çalışmalarının, sadece yetkili servis tarafından gerçekleştirilmesini sağlayın.

5.1 Pillerin değiştirilmesi

2 adet AAA tipi pil gereklidir. Şarj edilebilir pillerin kullanılması önerilmez.

- ▶ Pil bölmesi kapağını çıkarın (→ Şekil 3).
- ▶ Yeni pilleri takın ve kutupların doğru olmasına dikkat edin.
- ▶ Pil bölmesi kapağını tekrar takın.

5.2 Cihazın ve uzaktan kumandanın temizlenmesi

UYARI

Usulüne uygun olmayan temizlik nedeniyle cihaz zarar görebilir!

- ▶ Cihaza su püskürtmeyin veya dökmeyin.
- ▶ Sıcak su, aşındırıcı toz veya güçlü çözücü maddeler kullanmayın.
- ▶ İç üniteyi ve uzaktan kumandayı temizlemek için yumuşak bir bezle silin.
- ▶ Dış ünitenin temizliği sadece yetkili servis tarafından yapılmalıdır.

5.3 Hava filtresinin temizlenmesi

UYARI

Hava filtresi doğrudan güneş ışığına maruz kaldığında deforme olabilir.

- ▶ Hava filtresini doğrudan güneş ışığına maruz bırakmayın.

Hava filtresini her 2 haftada bir ve cihaz uzun süre devre dışı bırakıldığında temizleyin.

- ▶ İç üniteyi kapatın.
- ▶ İç ünitenin üst kapağını yukarıya doğru açın.
- ▶ Hava filtresini yukarı doğru bastırın ve çekerek çıkarın (→ Şekil 4).
- ▶ Varsa küçük hava filtreslerini çıkarın (→ Şekil 1, [2]).
- ▶ Küçük hava filtreslerini bir el süpürgesi ile temizleyin.
- ▶ Büyük hava filtresini sıcak su ve hafif bir temizlik maddesi ile yıkayın ve gölgede kurumaya bırakın.
- ▶ Küçük hava filtreslerini ve büyük hava filtreslerini tekrar takın.

5.4 Uzun süre devre dışı bırakma

Uzun süre devre dışı bırakmadan önce:

- ▶ Hava filtresini temizleyin.
- ▶ İç üniteye otomatik temizliği **Clean** tuşu ile etkinleştirin.
- ▶ Otomatik temizlik sonrasında, iç ünite kuruyana kadar fan modunu etkinleştirin.
- ▶ İç üniteyi kapatın ve akım beslemesinden ayırın.
- ▶ Pilleri uzaktan kumandadan çıkarın.
- ▶ Cihazları toza karşı koruyun.

5.5 Manuel işletim

UYARI

Usulüne aykırı işletim nedeniyle cihaz zarar görebilir

Manuel işletim, sürekli kullanım için öngörülmemiştir.

- ▶ Sadece test amacıyla veya acil durumda kullanılmalıdır.
- ▶ Sadece kısa süreliğine kullanılmalıdır.

- ▶ İç üniteyi kapatın.

- ▶ İç ünitenin üst kapağını yukarıya doğru açın.
- ▶ İnce bir cisim ile manuel soğutma modu tuşuna basın:
 - Bir kez basıldığında otomatik çalışma moduna geçmeye zorlanır.
 - İki kez basıldığında soğutma moduna geçmeye zorlanır.
 - Üç kez basıldığında iç ünite kapatılır.
- ▶ Normal işleme geri dönmek için uzaktan kumandayı kullanın.

6 Çevre koruması ve imha

Çevre koruması, Bosch Grubu'nun temel bir şirket prensibidir. Ürünlerin kalitesi, ekonomiklik ve çevre koruması, bizler için aynı önem seviyesindedir. Çevre korumasına ilişkin yasalara ve talimatlara çok sıkı bir şekilde uyulmaktadır.

Çevrenin korunması için bizler, mümkün olan en iyi teknolojiyi ve malzemeyi kullanmaya özen gösteririz.

Ambalaj

Ürünlerin ambalajında, optimum bir geri kazanıma (Recycling) imkan sağlayan, ülkeye özel geri kazandırma sistemleri kullanılmaktadır. Kullandığımız tüm paketleme malzemeleri çevreye zarar vermeyen, geri dönüşümlü malzemelerdir.

Eski cihaz

Eski cihazlar, tekrar kullanılacak malzemeler içermektedir. Bileşenleri kolayca birbirinden ayrılabilir. Plastikler işaretlenmiştir. Böylelikle farklı grupları ayrıştırılabilir ve geri dönüştürme veya imha için yönlendirilebilir.

Eski Elektrikli ve Elektronik Cihazlar



Bu sembol, ürünün diğer evsel atıklar ile imha edilemeyeceği, aksine işlenmesi, toplanması, geri dönüştürülmesi ve imha edilmesi için atık toplama yerlerine götürülmesi gerektiği anlamına gelmektedir.

Sembol, örneğin 2012/19/AB sayılı Atık Elektrikli ve Elektronik Eşya Direktifi yönetmeliği gibi elektronik hurda yönetmeliğine sahip ülkelerde geçerlidir. Bu yönetmelikler, atık elektrikli ve elektronik eşyaların iade edilmesi ve geri dönüştürülmesi ile ilgili yönetmeliklerin geçerli olduğu ülkelerde çerçeve koşullarını belirler.

Elektrikli ve elektronik cihazlar tehlikeli maddeler içerebileceğinden dolayı, olası çevre zararlarının ve insan sağlığı risklerinin en aza indirgenmesi için bunlar sorumluluk bilinci ile geri dönüştürülmelidir. Ayrıca elektronik hurdaların geri dönüştürülmesi, doğal kaynakların korunmasına da katkı sağlar.

Atık elektrikli ve elektronik cihazların çevreye uygun bir şekilde imha edilmesi ile ilgili daha fazla bilgi edinmek amacıyla, bulunduğunuz yerdeki yetkili kuruma, atık imha kuruluşuna veya ürünü satın aldığınız yetkili satıcıya başvurun.

Bu konuya ilişkin daha fazla bilgi için bkz:

www.weee.bosch-thermotechnology.com/

Piller

Piller evsel atık çöpüne atılmamalıdır. Kullanılmış piller, yerel toplama sistemlerinde imha edilmelidir.

Soğutucu akışkan R32



Cihazda, az yanıcı ve az zehirli florlu sera gazı bulunmaktadır R32 (küresel ısınma potansiyeli 675¹) düşük yanıcı ve az zehirli bir gazdır (A2L veya A2).

İçerikteki miktar, dış ünitenin tip levhasında yer almaktadır.

Soğutucu akışkanlar çevre için risk teşkil etmektedir ve ayrı şekilde toplanıp imha edilmelidir.

1) Avrupa Parlamentosu ve Konseyinin 16 Nisan 2014 tarihli ve (AB) 517/2014 sayılı yönetmeliği Ek I esas alınmaktadır

7 Bosch Termoteknik Isıtma ve Klima Sanayi Ticaret Anonim Sirketi

Merkez: Organize Sanayi Bölgesi - 45030 ManisaIrtibat Adresi:
Aydınevler Mahallesi İnönü Caddesi No:20Küçükıyalı Ofis Park A
Blok34854 Maltepe/Istanbul

Tel: (0216) 432 0 800Faks: (0216) 432 0 986Isı Sistemleri Servis
Destek Merkezi: 444 2 474www.bosch-climate.com.tr

Üretici Firma:Bosch Thermotechnik GmbH
Sopheinstr. 30 - 32
35576 Wetzlar, Germany
www.bosch-industrial.com

Çin 'de üretilmiştir.
Kullanım Ömrü 10 Yıldır.

Sıkayet ve itirazlarınız konusundaki başvurularınızı tüketici
mahkemelerine ve tüketici hakem heyetlerine yapabilirsiniz.

Malın ayıplı olması durumunda;

- Satılanı geri vermeye hazır olduğunu bildirerek sözleşmedendönme,
- Satılanı alıkoyup ayıp oranında satış bedelinden indirimisteme,
- Asırı bir masraf gerektirmedigi takdirde, bütün masraflarısatıcıya ait olmak üzere satılanın ücretsiz onarılmasını isteme,
- İmkân varsa, satılanın ayıpsız bir misli ile degistirilmesiniisteme, haklarından birisi kullanılabilir.

Garanti Belgesi

Bu garanti belgesi, 6502 sayılı Tüketicinin Korunması Hakkında Kanun ve bu Kanuna dayanılarak yürürlüğe konulan Garanti Belgesi Uygulama Esaslarına Dair Yönetmelik uyarınca düzenlenmiştir.

Bu garanti belgesinin geçerli olabilmesi için aşağıdaki alanların satıcı firma ve devreye almayı gerçekleştiren servis yetkilisi tarafından doldurularak imzalanmış ve kaşelenmiş olması gerekmektedir.

İmalatçı veya İthalatçı Firmanın

Ünvanı : Bosch Termoteknik Isıtma ve Klima Sanayi Ticaret Anonim Şirketi
Merkez Adresi : Organize Sanayi Bölgesi - 45030 Manisa
İrtibat Adresi : Aydınnevler Mahallesi İnönü Caddesi No:20
Küçükyalı Ofis Park A Blok 34854 Maltepe/İstanbul
Telefonu : (0216) 432 08 00
Telefaksı : (0216) 432 09 86
Müşteri İletişim Merkezi : 444 2 474
Web Sitesi : <http://www.bosch-thermotechnology.com/tr>

Malın

Cinsi : _____
Markası : _____
Modeli : _____
Bandrol ve Seri No : _____
Teslim Tarihi ve Yeri : _____
Garanti Süresi : 2 Yıl
Azami Tamir Süresi : 20 İş Günü
Fatura Tarihi ve Sayısı : _____

Yetkili İmzası ve Kaşesi

BOSCH TERMOTEKNİK
ISITMA VE KLİMA
SANAYİ TİCARET ANONİM ŞİRKETİ

Satıcı Firmanın

Ünvanı : _____
Merkez Adresi : _____
Telefonu : _____
Telefaksı : _____

Yetkili İmzası ve Kaşesi

Yetkili Servis Firmasının

Ünvanı : _____
Merkez Adresi : _____
Telefonu : _____
Telefaksı : _____

Yetkili İmzası ve Kaşesi



BOSCH

Yaşam için teknoloji

Garanti Şartları:

1. Garanti süresi malın teslim tarihinden başlar ve 1. sayfada belirtilen süre kadardır.
2. Malın bütün parçaları dahil olmak üzere tamamı firmamızın garanti kapsamındadır.
3. Malın kullanım özellikleri; kullanım kılavuzu'nda açıkça belirtilmiştir. Malın kullanma kılavuzunda yer alan hususlara aykırı kullanılmasından kaynaklanan arızalar garanti kapsamı dışındadır.
4. Arızalarda kullanım hatasının bulunup bulunmadığının, yetkili servis istasyonları, yetkili servis istasyonunun mevcut olmaması halinde sırasıyla; malın satıcısı, ithalatçısı veya üreticisinden birisi tarafından mala ilişkin azami tamir süresi içerisinde düzenlenen raporla belirlenmesi ve bu raporun bir nüshasının tüketiciye verilmesi zorunludur.
5. Tüketiciler şikayet ve itirazları konusundaki başvurularını tüketici mahkemelerine ve tüketici hakem heyetlerine yapabilirler.
6. Malın, garanti süresi içerisinde gerek malzeme ve işçilik gerekse montaj hatalarından dolayı arızalanması halinde işçilik masrafı, değiştirilen parça bedeli ya da başka herhangi bir ad altında hiçbir ücret talep etmeksizin tamiri yapılacaktır.
7. Malın garanti süresi içerisinde arızalanması durumunda, tamirde geçen süre garanti süresine eklenir. Malın tamir süresi en fazla 20 iş günüdür. Bu süre, mala ilişkin arızanın servis istasyonuna, servis istasyonunun olmaması durumunda, malın satıcısı, bayii acentesi, temsilciliği, ithalatçısı veya imalatçısı-üreticiden birisine bildirim tarihinden başlar.
8. Malın ayıplı olduğunun anlaşılması durumunda tüketici;
 - a) Satılanı geri vermeye hazır olduğunu bildirerek sözleşmeden dönme,
 - b) Satılanı alıkoymuş ayıp oranında satış bedelinden indirim isteme,
 - c) Aşırı bir masraf gerektirmediği takdirde, bütün masrafları satıcıya ait olmak üzere satılanın ücretsiz onarılmasını isteme,
 - d) İmkân varsa, satılanın ayıpsız bir misli ile değiştirilmesini isteme, seçimlik haklarından birini kullanabilir.
9. Tüketicinin, ücretsiz onarım hakkını kullanması halinde malın;
 - a) Garanti süresi içinde tekrar arızalanması,
 - b) Tamiri için gereken azami sürenin aşılması,
 - c) Tamirinin mümkün olmadığı, yetkili servis istasyonu, satıcı, üretici veya ithalatçı tarafından bir raporla belirlenmesi durumlarında; tüketici malın bedel iadesini, ayıp oranında bedel indirimini veya imkan varsa malın ayıpsız misli ile değiştirilmesini satıcıdan talep edebilir.
10. Malın ayıplı olması durumunda; tüketicinin sözleşmeden dönme veya ayıp oranında bedelden indirim hakkını seçtiği durumlarda, satıcı, malın bedelinin tümünü veya bedelden yapılan indirim tutarını derhal tüketiciye iade etmek zorundadır.
11. Tüketicinin, malın ayıpsız misli ile değiştirilmesi hakkını seçmesi durumunda satıcı, üretici veya ithalatçının, malın ayıpsız misli ile değiştirilmesi talebinin kendilerine bildirilmesinden itibaren azami otuz iş günü içerisinde, bu talebi yerine getirmesi zorunludur.
12. Garanti uygulaması sırasında değiştirilen malın garanti süresi, satın alınan malın kalan garanti süresi ile sınırlıdır.
13. Garanti kapsamı içindeki malın arızasının 10 (on) iş günü içerisinde giderilememesi halinde; malın tamiri tamamlanıncaya kadar tüketiciye, benzer özelliklere sahip başka bir mal verilir.

Garanti İle İlgili Müşterinin Dikkat Etmesi Gereken Konular:

Lütfen aşağıda belirtilen önlemleri alınız:

1. Cihazınızı montaj ve kullanma kılavuzuna göre monte edip kullanınız.
2. Arıza söz konusu olduğunda yetkili servisimizi arayınız.
3. Garanti belgesi ile beraber cihazınızın ilk çalıştırıldığı zaman servis tarafından verilen teknik servis belgesini ve cihazın faturasının bir kopyasını saklayınız.

Garanti Kapsamı Dışındaki Haller:

1. Tüketicide tesliminden sonra nakliyeden doğan hasarlar, harici darbeler (çarpma, kırma, çizme ve kimyasal etkenlerden oluşan hasar ve arızalar)
2. Satış sonrası müşteriler tarafından yapılan yanlış depolama ve ortam koşulları
3. Yüksek ya da alçak gerilimden kaynaklanan veya elektrik tesisatından dolayı meydana gelen hasarlar (cihazın enerji beslemesi için cihazın montaj kılavuzuna bakınız)
4. Yetkili servis firması dışındakilerin yapmış olduğu servis, bakım ve onarımlar.
5. Yanlış kapasite ve model seçimi, hatalı montaj.
6. Elektrik tesisatında sigorta kullanılmaması, cihazlarda öngörülen koruma röleleri ve termik kullanılmaması ya da eksik veya yanlış bağlantı yapılması, topraklama olmamasından kaynaklanan problemler.
7. Cihaz dışı etkenlerden kaynaklanan problemler. (Doğal afetler, yangın, su baskını vb. felaketler)
8. Cihaz kullanırken ortam koşullarının uygun olmamasından doğan problemler. (toz, su, pislik, nem)
9. Türkçe kullanma kılavuzunda belirtilen montaj, devreye alma ve çalıştırma şartlarının yerine getirilmemesi.

Зміст

1	Умовні позначення та вказівки щодо техніки безпеки	154
1.1	Умовні позначення	154
1.2	Загальні вказівки щодо техніки безпеки	155
1.3	Вказівки до цієї інструкції	156
2	Дані про виріб	156
2.1	Сертифікат відповідності	150
2.2	Технічні характеристики пульта дистанційного керування	156
2.3	Дані про холодоагент	157
3	Експлуатація	157
3.1	Огляд внутрішнього блока	157
3.2	Огляд пульта дистанційного керування	157
3.3	Використання пульта дистанційного керування	158
3.4	Налаштування основних режимів роботи	158
3.5	Налаштування таймера	159
3.6	Інші функції	159
3.6.1	Налаштування функції обертання жалюзі	159
3.6.2	Перемикання зображення та зумера тривоги (Mute Mode)	159
3.6.3	Система зниження шуму (Silent Mode)	159
3.6.4	Функція швидкого доступу	160
3.6.5	Швидкісне охолодження/нагрівання	160
3.6.6	Самоочищення	160
3.6.7	Захист від замерзання (8 °C Heating)	160
3.6.8	Нічний режим роботи	160
3.6.9	Функція блокування елементів керування	160
3.6.10	Додаткові робочі функції	160
4	Усунення несправностей	161
4.1	Індикація несправностей (Self diagnosis function)	161
4.2	Несправності без індикації	161
5	Техобслуговування	162
5.1	Заміна елементів живлення	162
5.2	Чищення приладу та пульта дистанційного керування	162
5.3	Чищення повітряного фільтра	162
5.4	Виведення системи з експлуатації протягом тривалого часу	162
5.5	Ручний режим	162
6	Захист довкілля та утилізація	162

1 Умовні позначення та вказівки щодо техніки безпеки

1.1 Умовні позначення

Вказівки з техніки безпеки

У вказівках із техніки безпеки зазначені сигнальні символи, тип і важкість наслідків в разі недотримання правил техніки безпеки.

Наведені нижче сигнальні слова мають такі значення і можуть використовуватися в цьому документі:

НЕБЕЗПЕКА

НЕБЕЗПЕКА означає тяжкі людські травми та небезпеку для життя.

ПОПЕРЕДЖЕННЯ

ПОПЕРЕДЖЕННЯ означає можливість виникнення тяжких людських травм і небезпеки для життя.

ОБЕРЕЖНО

ОБЕРЕЖНО означає ймовірність виникнення людських травм легкого та середнього ступеню.





УВАГА

УВАГА означає ймовірність пошкоджень обладнання.

Важлива інформація



Важлива інформація без небезпеки для людей чи пошкодження обладнання позначена таким інформативним символом.

Символ	Значення
	Попередження щодо займистих речовин: холодоагент R32 у цьому виробі – це низькогорючий слабо токсичний газ (A2L або A2).
	Одягайте захисні рукавиці під час монтажу та виконання робіт із технічного обслуговування.
	Технічне обслуговування повинно проводитися кваліфікованою особою з дотриманням інструкцій, наведених у відповідному посібнику.
	Під час роботи дотримуйтеся вказівок інструкції з експлуатації.

Таб. 136

Символ	Значення
	Більше інформації міститься у технічній документації.
	Технічне обслуговування повинно проводитися кваліфікованою особою із дотриманням інструкцій, наведених у відповідному посібнику.
	Під час роботи дотримуйтеся вказівок інструкції з експлуатації.
	Символ "номінальна теплопродуктивність"
	Символ "номінальна холодопродуктивність"
	Символ контура холодильного агента зі стороною високого тиску (вгорі) та стороною низького тиску (внизу)
	Сертифікат євразійської відповідності для товарів на ринку країн-членів Євразійського економічного союзу
	Символ інформує про роздільний збір електричних і електронних приладів.

Таб. 137

1.2 Загальні вказівки щодо техніки безпеки

⚠ Вказівки для цільової групи

Ця інструкція з експлуатації призначена для користувача системи кондиціонування повітря. Обов'язково дотримуйтеся вказівок в усіх інструкціях до системи. Недотримання цих приписів може призвести до пошкодження майна та тілесних ушкоджень, які становлять небезпеку для життя.

- ▶ Перед початком роботи слід прочитати інструкції з експлуатації усіх складових системи та зберегти їх.
- ▶ Необхідно дотримуватися вказівок із техніки безпеки та попереджень.

⚠ Використання за призначенням

Внутрішній блок встановлюється всередині будівлі та підключається до зовнішнього блоку й інших компонентів системи, наприклад, систем керування.

Зовнішній блок встановлюється за межами будівлі та підключається до одного або кількох внутрішніх блоків й інших компонентів системи, наприклад, систем керування.

Система кондиціонування повітря призначена для використання тільки у комерційному / приватному приміщенні, де відхилення температури від встановлених значень не шкодять живим організмам і матеріалам. Система кондиціонування повітря не підходить для точного налаштування та утримання абсолютної вологості повітря.

Будь-яке інше використання не є використанням за призначенням. Гарантійні зобов'язання не поширюються на пошкодження, які виникли в результаті використання не за призначенням.

Монтаж у місцях, що мають особливості (підземний паркінг, технічні приміщення, балкон або будь-які напіввідкриті майданчики):

- ▶ Насамперед дотримуйтеся вимог щодо місця монтажу, наведених у технічній документації.

⚠ Загальна небезпека через холодоагент

- ▶ Цей прилад заповнений холодоагентом. Газоподібний холодоагент в результаті контакту з полум'ям може утворювати отруйні гази.
- ▶ Фахівці спеціалізованої компанії повинні регулярно проводити технічний огляд системи та забезпечувати технічне обслуговування.
- ▶ В разі виникнення підозри щодо витoku холодоагенту ретельно провітріть кімнату та повідомте фахівців спеціалізованої компанії.

⚠ Технічне обслуговування

Здійснені некваліфікованим персоналом зміни в системі кондиціонування та її компонентах можуть призвести до травмування людей і/або пошкодження обладнання.

- ▶ Роботи дозволяється виконувати тільки фахівцям спеціалізованого підприємства.
- ▶ Нічого не змінюйте у зовнішньому та внутрішньому блоках або інших компонентах системи кондиціонування повітря.
- ▶ Перш ніж проводити будь-які роботи з технічного обслуговування відключіть систему кондиціонування повітря від електропостачання.

⚠ Вказівки щодо експлуатації системи

Неправильна експлуатація системи кондиціонування повітря може бути шкідливим для здоров'я.

- ▶ Не піддавайте організм безпосередньому впливу потоку повітря протягом тривалого часу.
- ▶ Забезпечте, щоб кімнатна температура була підходящою для осіб, що знаходяться у приміщенні, зокрема для немовлят, дітей, людей похилого віку, прикутих до ліжка або з обмеженими можливостями.
- ▶ Не вставляйте предмети в прилад, це може призвести до травмування.

Неналежна експлуатація приладу може призвести до зменшення потужності або до його пошкодження чи тілесних ушкоджень.

- ▶ Не перекривайте отвори приладу для впуску і випуску повітря.
- ▶ Закривайте вікна та двері під час експлуатації.
- ▶ Забезпечте захист внутрішнього блока від потрапляння води.
- ▶ Виконуйте регулярну перевірку монтажних стійок зовнішнього блока на предмет зносу та надійності кріплення.
- ▶ Не наступайте та не кладіть на зовнішній блок жодних предметів.
- ▶ Мінімізуйте рівень пилу, пари та вологості у місці встановлення внутрішнього блока.
- ▶ Не використовуйте легкозаймисті гази біля приладів, наприклад із аерозольних балончиків.
- ▶ Якщо щось турбує у роботі кондиціонера (наприклад, запах гару, пошкоджений кабель), негайно припиніть експлуатацію та відключіть від електропостачання.

⚠ Техніка безпеки при використанні електричних приладів в домашніх умовах та для інших цілей

Для запобігання нещасних випадків і пошкоджень приладу обов'язково дотримуйтеся цих вказівок EN 60335-1:

«Цей пристрій можуть використовувати діти старші 8 років, особи з обмеженими фізичними або розумовими здібностями чи особи без достатнього досвіду і знань, якщо вони використовують пристрій під наглядом або були проінструктовані щодо експлуатації пристрою в безпечний спосіб і усвідомлюють, яку небезпеку він може становити. Діти не повинні гратися із пристроєм. Чищення та обслуговування пристрою повинні виконуватися кваліфікованим персоналом.»

«Якщо кабель мережевого живлення цього пристрою пошкоджений, він підлягає заміні виробником, сервісною службою або іншим компетентним фахівцем, щоб уникнути небезпеки.»

1.3 Вказівки до цієї інструкції

Усі рисунки див. наприкінці цієї інструкції. Текст містить посилання на рисунки.

Зовнішній вигляд окремих моделей виробів може відрізнятися від зображення, наведеного у цій інструкції.

2 Дані про виріб

2.1 Сертифікат відповідності



Конструкція та робочі характеристики цього виробу відповідають українському законодавству. Відповідність підтверджена відповідним маркуванням.



Виріб виготовлений в Китаї.

2.2 Технічні характеристики пульта дистанційного керування

Електроживлення	2 батарейки ААА
Межі досягнення сигналу	8 м
Допустима температура зовнішнього повітря	-5 °С ... 60 °С

Таб. 138

2.3 Дані про холодоагент

Цей прилад містить **фторовані парникові гази** в якості холодоагенту. Блок герметично закрито. Наступні дані про холодоагент відповідають вимогам технічних умов ЄС № 517/2014 про фторовані парникові гази.



Вказівка для користувача: коли ваш монтажник доливатиме холодоагент, йому слід занотувати кількість додаткового заповнення та загальну кількість холодоагенту в наступній таблиці.

Тип виробу	Номінальна потужність охолодження [кВт]	Номінальна потужність опалення [кВт]	Тип холодоагенту	Потенціал парникового ефекту (GWP) [кгCO ₂ екв.]	Еквівалент CO ₂ початкової кількості наповнення	Об'єм першої заправки [кг]	Додатковий об'єм наповнення [кг]	Загальний об'єм заправки при введенні в експлуатацію [кг]
CL2000 26 E	2,64	2,93	R32	675	0,37	0,55	(Довжина труби-5) *0,012	
CL2000 35 E	3,52	3,81	R32	675	0,37	0,55	(Довжина труби-5) *0,012	
CL2000 53 E	5,28	5,57	R32	675	0,73	1,08	(Довжина труби-5) *0,012	
CL2000 70 E	7,03	7,33	R32	675	0,96	1,42	(Довжина труби-5) *0,024	

Таб. 139 Газ F

3 Експлуатація

3.1 Огляд внутрішнього блока

Пояснення до мал. 1:

- [1] Лицьова панель
- [2] Місце для малого фільтра (опція)
- [3] Повітряний фільтр
- [4] Задня сторона дисплея
- [5] Кнопка ручного режиму
- [6] Повітрянапрямна панель

Дисплей внутрішнього блока

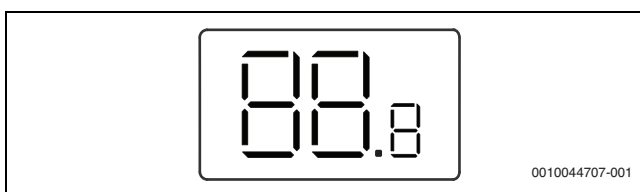

Символ	Пояснення
Число	Налаштовуваний параметр температури
	Відображається для певних функцій під час їх ввімкнення. Відображається, коли таймер ввімкнення активовано, але внутрішній блок вимкнений.
OF	Відображається для певних функцій під час їх вимкнення.
dF	Автоматичне відтавання активовано
FP	Захист від замерзання активовано: внутрішній блок утримує кімнатну температуру на позначці не нижче 8 °C.
CL	Функція самоочищення активна
Ex, Pх, Fx	Код несправності («х» означає будь-яку цифру).

Таб. 140 Символи на дисплеї

3.2 Огляд пульта дистанційного керування

Кнопки пульта дистанційного керування

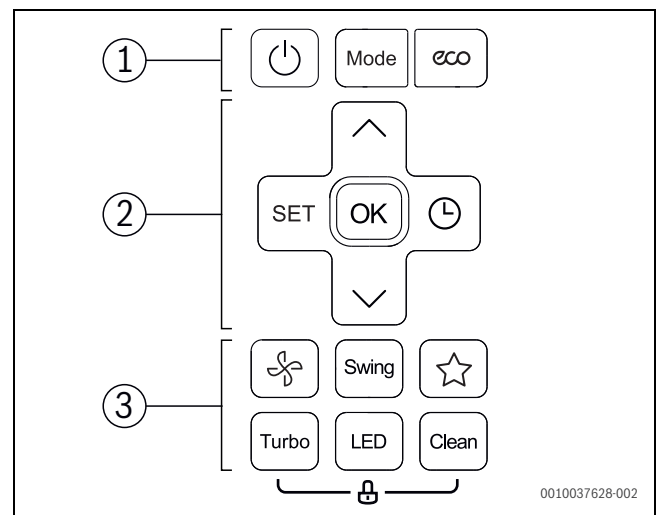

Поз.	Кнопка	Функція
1		Увімкніть/вимкніть.
	Mode	Налаштуйте режим роботи.
	eco	Функція ECO
2	SET	Виберіть додаткові функції.
	OK	Підтвердьте вибір.
		Налаштуйте таймер.
	^	Збільште значення температури.
	v	Зменште значення температури.

Поз.	Кнопка	Функція
3		Швидкість вентилятора
	Swing	Налаштуйте функцію обертання жалюзі.
		Функція швидкого доступу: відновити попереднє налаштування.
	Turbo	Швидкісне охолодження/нагрівання
	LED	Вимкніть дисплей внутрішнього блока та зумер тривоги (Mute Mode).
	Clean	Самоочищення

Таб. 141 Кнопки пульта дистанційного керування

Індикація пульта дистанційного керування

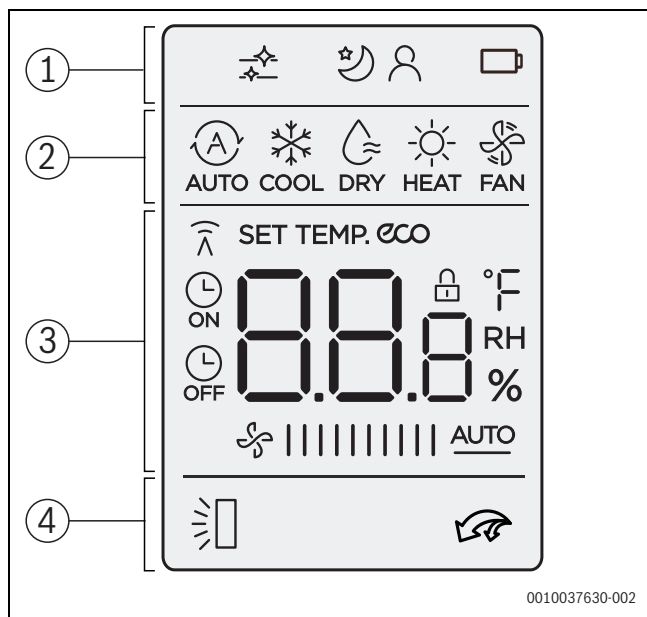

0010037630-002

Поз.	Символ	Пояснення
1		Інфографіка: самоочищення активовано.
		Робоча функція: нічний режим роботи активовано.
		Робоча функція: активовано функцію "слідуй за мною" (Follow Me); вимірювання температури за допомогою пульта дистанційного керування.
		Інфографіка: стан елемента живлення
2		Режим роботи: автоматичний режим
		Режим роботи: режим охолодження
		Режим роботи: режим осушення
		Режим роботи: режим опалення
		Режим роботи: режим "Тільки вентилятор"

Поз.	Символ	Пояснення
3		Індикація даних: відображає задану температуру, швидкість вентилятора або (при активному таймері) або налаштування таймера.
		Інфографіка: індикація передачі даних; загоряється під час відправлення пультом дистанційного керування сигналу на внутрішній блок.
	eco	Інфографіка: функцію заощадження енергії активовано.
		Інфографіка: таймер ввімкнення/вимкнення активовано.
4		Інфографіка: функцію автоматичного обертання жалюзі у вертикальній площині активовано. (вгору/вниз).
		Інфографіка: швидкісне охолодження/нагрівання активовано.

Таб. 142 Символи на дисплеї

3.3 Використання пульта дистанційного керування

Межі досягнення сигналу становлять 8 м. Об'єкти, що знаходяться на шляху, або використання певних люмінесцентних ламп у тій самій кімнаті можуть впливати на передачу сигналу.

- ▶ Спрямуйте пульт дистанційного керування на віконце отримання сигналу приладу та натисніть потрібну кнопку. Прилад видасть звук "піп" після отримання сигналу.

УВАГА

Функціонування пульта дистанційного керування може бути некоректним під впливом таких обставин.

- ▶ Не піддавайте пульт дистанційного керування впливу прямих сонячних променів.
- ▶ Не кладіть пульт дистанційного керування біля системи опалення.
- ▶ Забезпечте захист пульта дистанційного керування від вологи та ударів.

3.4 Налаштування основних режимів роботи

Увімкнення/вимкнення приладу

- ▶ Щоб увімкнути або вимкнути прилад, натисніть кнопку . Прилад почне працювати у встановленому режимі роботи.

Крім того, налаштування можливо здійснити у вимкненому стані. У разі знеструмлення прилад зберігає налаштування.

Автоматичний режим



У автоматичному режимі роботи прилад здійснює автоматичне перемикання між режимами опалення та охолодження для підтримання потрібної температури.

- ▶ Натискайте кнопку **Mode**, доки на дисплеї не з'явиться .
- ▶ Встановіть потрібну температуру за допомогою кнопок і .





У автоматичному режимі неможливо встановити швидкість вентилятора.

Режим охолодження

- ▶ Натискайте кнопку **Mode**, доки на дисплеї не з'явиться .
- ▶ Натискайте кнопку , доки не буде досягнуто потрібної швидкості вентилятора.
- ▶ Встановіть потрібну температуру за допомогою кнопок \wedge і \vee .

Режим "Тільки вентилятор"

- ▶ Натискайте кнопку **Mode**, доки на дисплеї не з'явиться .
- ▶ Натискайте кнопку , доки не буде досягнуто потрібної швидкості вентилятора. Для автоматичного регулювання можна вибрати **AUTO**.



У режимі "Тільки вентилятор" неможливо встановити або відобразити температуру.



Режим осушення

- ▶ Натискайте кнопку **Mode**, доки на дисплеї не з'явиться .
- ▶ Встановіть потрібну температуру за допомогою кнопок \wedge і \vee .



У режимі осушення неможливо встановити швидкість вентилятора.

Режим опалення

- ▶ Натискайте кнопку **Mode**, доки на дисплеї не з'явиться .
- ▶ Встановіть потрібну температуру за допомогою кнопок \wedge і \vee .
- ▶ Натискайте кнопку , доки не буде досягнуто потрібної швидкості вентилятора.





При дуже низьких температурах зовнішнього повітря теплопродуктивності системи кондиціонування повітря може не вистачати. Рекомендуємо підключити додаткові теплогенератори.



3.5 Налаштування таймера

Таймери ввімкнення та вимкнення можна налаштувати на час від 0 до 24 годин, для перших 10 годин із кроком 30 хвилин, а потім із кроком 1 годину. В разі налаштування 0 годин таймер скасовується.

Налаштування таймера ввімкнення

- ▶ Натискайте кнопку , доки не з'явиться символ .
- ▶ Натисніть кнопку \wedge або \vee , щоб встановити потрібний час. Через невеликий проміжок часу налаштування будуть активними.

Налаштування таймера вимкнення

- ▶ Натискайте кнопку , доки не з'явиться символ .
- ▶ Натисніть кнопку \wedge або \vee , щоб встановити потрібний час. Через невеликий проміжок часу налаштування будуть активними.

Скасування таймера

- ▶ Оберіть за допомогою кнопки  відповідний таймер.
- ▶ Встановіть 0.0 годин. Через короткий час таймер буде скасовано.

Комбінування таймерів

Обидва таймери можливо налаштувати одночасно. Кожен з таймерів можна запрограмувати таким чином, щоб він активувався перед іншим.

- ▶ Налаштуйте таймери ввімкнення та вимкнення. Налаштування комбінуються автоматично.

Поточний час	13:00 год
Налаштування таймера ввімкнення	4,0 години
Налаштування таймера вимкнення	8,5 години
Час ввімкнення	17:00 год
Час вимкнення	21:30 год

Таб. 143 Приклад



Неможливо запрограмувати таймери ввімкнення та вимкнення на експлуатацію приладу з різними температурами або іншими налаштуваннями.

3.6 Інші функції

3.6.1 Налаштування функції обертання жалюзі

УВАГА

Якщо жалюзі для спрямування потоку повітря під час роботи у режимі охолодження протягом тривалого часу знаходяться у найнижчому положенні, може утворитися конденсат. Переміщення вручну жалюзі у вертикальній площині для спрямування потоку повітря може призвести до виникнення несправностей.

- ▶ Використовуйте для переміщення жалюзі у вертикальній площині тільки пульт дистанційного керування.

Обертання у горизонтальній площині (ліворуч/праворуч)

Горизонтальне положення слід налаштувати вручну.

- ▶ Вимкніть внутрішній блок та припиніть електропостачання.
- ▶ Відкидання прямої повітряної панелі вниз (→ Рис. 2).
- ▶ Поверніть жалюзі вручну в горизонтальній площині у потрібне положення.
- ▶ Поверніть напрямну повітряну панель у початкове положення.

Автоматичне обертання у вертикальній площині (вгору/вниз)

- ▶ Натисніть та утримуйте кнопку **Swing** понад 2 секунди для активації автоматичного обертання у вертикальній площині. На пульті дистанційного керування з'явиться символ .
- ▶ Для завершення автоматичного обертання у вертикальній площині ще раз натисніть кнопку **Swing**.

Положення чищення

З метою полегшення чищення жалюзі можна встановити у спеціальне положення (залежно від моделі).

- ▶ При вимкненому приладі одночасно натисніть кнопки **Mode** та **Swing** і утримуйте протягом однієї секунди.
- ▶ Для виходу з положення чищення ще раз нажміть та утримуйте обидві кнопки.

3.6.2 Перемикання зображення та зумера тривоги (Mute Mode)



- ▶ Для ввімкнення або вимкнення дисплея на внутрішньому блоці та зумера тривоги натисніть кнопку **LED**.
- ▶ Для відображення поточної кімнатної температури утримуйте кнопку **LED** протягом 5 секунд.
- ▶ Для відображення налаштованої температури натисніть та утримуйте кнопку **LED** протягом ще 5 секунд.

3.6.3 Система зниження шуму (Silent Mode)

Ця функція дозволяє знизити рівень шуму, що виникає під час експлуатації внутрішнього та зовнішнього блоків. Вона знадобиться зокрема у тому випадку, якщо вночі необхідно не заважати сусідам.

- ▶ Під час експлуатації натисніть кнопку  і утримуйте протягом 2 секунд.

Завершення функції:



- ▶ Ще раз натисніть кнопку  та утримуйте протягом 2 секунд.
- або-
- ▶ Натисніть кнопку , кнопку **Mode**, кнопку **Turbo** або кнопку **Clean**.



Під час роботи зовнішнього блока у режимі зниження рівня шуму через низькочастотний режим компресора неможливо досягнення потужності охолодження/теплопродуктивності.

3.6.4 Функція швидкого доступу

Внутрішній блок зберігає поточне та попереднє налаштування, наприклад, режиму роботи, температури та швидкісного ступеня вентилятора. Функція швидкого доступу може перемикає між попереднім і поточним налаштуванням.

- ▶ Щоб перейти до попереднього налаштування, натисніть кнопку .
- ▶ Щоб перейти до поточного налаштування, натисніть кнопку  і утримуйте її натисненою довше двох секунд.

3.6.5 Швидкісне охолодження/нагрівання

При швидкісному охолодженні/нагріванні внутрішній блок працює з максимальною потужністю для швидкого опалення чи охолодження кімнати.

- ▶ Швидкісне охолодження: увімкніть режим охолодження та натисніть кнопку **Turbo**.
- ▶ Швидкісне нагрівання: увімкніть режим опалення та натисніть кнопку **Turbo**.

Завершення функції:

- ▶ Натисніть кнопку **Turbo** ще раз.

3.6.6 Самоочищення

Прилад устатковано функцією самоочищення випарника. Під час самоочищення пил, пліснява та жир заморожуються. Потім усе швидко знову відтає та висушується за допомогою гарячого повітря.

- ▶ Для активації самоочищення натисніть кнопку **Clean**.
Під час самоочищення на дисплеї внутрішнього блока відобразиться **CL**. Самоочищення завершується автоматично через 20–45 хвилин.

3.6.7 Захист від замерзання (8 °C Heating)

Захист від замерзання можна активувати для утримання кімнатної температури на позначці від 8 °C.

- ▶ У режимі опалення 2x натисніть протягом 1 секунди кнопку .
Прилад не працюватиме, доки температура не опуститься нижче 8 °C.

Завершення функції:

- ▶ Натисніть кнопку , кнопку **Mode**, кнопку **Turbo** або кнопку **Clean**.

3.6.8 Нічний режим роботи

Ця функція дозволяє заощадити енергію під час простою. Через годину прилад здійснює нагрівання або охолодження з меншою потужністю. Для цього встановлена температура змінюється на 1 °C. Через дві години встановлена температура зміниться ще на 1 °C. Потім температура стабілізується.

- ▶ Оберіть функцію за допомогою кнопки **Set** та кнопок  або .





Ця функція не доступна у режимі осушення та режимі "Тільки вентилятор".

3.6.9 Функція блокування елементів керування

За допомогою функції блокування елементів керування можна заблокувати кнопки пульта дистанційного керування.

- ▶ Для ввімкнення/вимкнення функції блокування елементів керування натисніть одночасно кнопку **Clean** та кнопку **Turbo** і утримуйте протягом 5 секунд.
При активному блокуванні елементів керування на дисплеї відображається символ .

3.6.10 Додаткові робочі функції

- ▶ Натисніть кнопку **Set**.
- ▶ Оберіть функцію за допомогою кнопки **Set** або кнопок , .
–  = функція "слідуй за мною"
- ▶ Для підтвердження вибору натисніть кнопку **OK**.

Завершення функції:

- ▶ Повторіть вищезазначені кроки.

Функція "слідуй за мною" (Follow Me)

Ця функція дозволяє активувати датчик температури в пульті дистанційного керування в поточному місцезнаходженні для вимірювання температури з 3-хвилинним інтервалом. Тепер керування внутрішнім блоком здійснюється залежно від цих результатів вимірювання.



Ця функція доступна тільки у режимі охолодження, опалення та у автоматичному режимі.

4 Усунення несправностей

4.1 Індикація несправностей (Self diagnosis function)

Якщо під час експлуатації виникає несправність, світлодіоди блиматимуть протягом тривалого часу або на дисплеї відобразиться код несправності (наприклад, EH 02).

4.2 Несправності без індикації

Якщо під час експлуатації виникають несправності, які не вдається усунути:

- ▶ Зателефонуйте до служби з обслуговування клієнтів та повідомте про несправність, а також дані приладу.

Якщо несправність триває протягом більш ніж 10 хвилин:

- ▶ Припиніть електроживлення на деякий час та знову увімкніть внутрішній блок.

Якщо несправність не усувається:

- ▶ Зателефонуйте до служби з обслуговування клієнтів та повідомте код несправності, а також дані приладу.

Несправність	Можлива причина
Низька потужність внутрішнього блока.	Встановлена температура висока або низька.
	Повітряний фільтр забруднено та його необхідно очистити.
	Несприятливі зовнішні умови для внутрішнього блока, наприклад, через перешкоди перед отворами приладу для повітря, через відкриті двері/вікна або через сильні джерела тепла у кімнаті.
	Активовано режим зниження рівня шуму, який перешкоджає роботі на повній потужності.
Внутрішній блок не вмикається.	Внутрішній блок має механізм захисту від перенавантаження. Перезапуск внутрішнього блока може тривати до 3 хвилин.
	Елементи живлення пульта дистанційного керування розряджені.
	Ввімкнено таймер.
Режим роботи перемикається з охолодження чи опалення у режим "Тільки вентилятор".	Внутрішній блок змінює режим роботи для запобігання замерзанню. Встановленої температури тимчасово досягнуто.
Внутрішній блок виробляє білий туман.	У регіонах з підвищеною вологістю через велику різницю температур між повітрям в приміщенні та повітрям, що видає система кондиціонування, може утворитися білий туман.
Внутрішній та зовнішній блоки виробляють білий туман.	Якщо після автоматичного відтавання безпосередньо запускається режим опалення, через підвищену вологість повітря може утворитися білий туман.
Внутрішній та зовнішній блоки утворюють шум.	Шум у внутрішньому блоці може виникати, якщо решітка жалюзі для повітряного потоку повертається у вихідне положення.
	Тихий свист під час експлуатації є нормою. Він спричинений потоком холодоагенту.
	Писк може виникати, оскільки металеві та пластикові деталі приладу розширюються або стискаються під час нагрівання/охолодження.
	Зовнішній блок під час експлуатації видає й інші звуки, що є нормою.
Внутрішній або зовнішній блоки видують пил.	В разі виведення системи з експлуатації протягом тривалого часу у ненакритих приладах може накопичуватися пил.
Поганий запах під час експлуатації.	Погані запахи можуть проникати у прилади з повітря та розповсюджуватися далі.
	Повітряний фільтр може бути вкритий пліснявою та його необхідно очистити.
Вентилятор зовнішнього блока не працює протягом тривалого часу.	Задля забезпечення оптимальної експлуатації регулювання вентилятора відбувається по-різному.
Неналежна або непередбачувана експлуатація або внутрішній блок не відповідає.	Перешкоди від вишок мобільного зв'язку або зовнішніх підсилювачів сигналів можуть впливати на внутрішній блок. ▶ Відключіть внутрішній блок на короткий час від електропостачання та увімкніть знову.
Напрямний повітряний кожух або жалюзі для спрямування потоку повітря рухаються неправильно.	Напрямний повітряний кожух або жалюзі було відрегульовано вручну або встановлено неправильно. ▶ Вимкніть внутрішній блок та перевірте правильність фіксації компонентів. ▶ Увімкніть внутрішній блок.

Таб. 144

5 Техобслуговування



ОБЕРЕЖНО

Небезпека ураження струмом або через рухомі деталі

- ▶ Перш ніж виконувати будь-які роботи з технічного обслуговування припиніть електропостачання.
- ▶ Кроки з технічного обслуговування, наведені в цій інструкції, можуть виконувати лише фахівці спеціалізованої компанії.

5.1 Заміна елементів живлення

Необхідно 2 елементи живлення AAA. Не рекомендується використовувати елементи живлення, які можна перезаряджати.

- ▶ Зніміть кришку відсіку для елементів живлення (→ Рис. 3).
- ▶ Встановіть нові елементи живлення. Дотримуйтеся правильної полярності.
- ▶ Встановіть кришку відсіку для елементів живлення.

5.2 Чищення приладу та пульта дистанційного керування

УВАГА

Пошкодження приладу через неправильне чищення!

- ▶ Не піддавайте безпосередньому оприскуванню або поливанню водою.
- ▶ Не використовуйте гарячу воду, абразивні миючі засоби або сильні розчинники.

- ▶ Для очищення витріть внутрішній блок та пульт дистанційного керування м'якою тканиною.
- ▶ Зовнішній блок можуть очищувати лише фахівці спеціалізованої компанії.

5.3 Чищення повітряного фільтра

УВАГА

Повітряний фільтр може деформуватися під впливом прямих сонячних променів.

- ▶ Не піддавайте повітряний фільтр впливу прямих сонячних променів.

Проводьте чищення повітряних фільтрів раз на 2 тижні, а також перед виведенням з експлуатації на тривалий час і після нього.

- ▶ Вимкніть внутрішній блок.
- ▶ Відкиньте вгору верхній корпус внутрішнього блока.
- ▶ Натисніть вгору на повітряний фільтр та витягніть його (→ Рис. 4).
- ▶ За наявності зніміть додаткові фільтри (→ Рис. 1, [2]).
- ▶ Виконайте чищення додаткових фільтрів за допомогою ручного пилососа.
- ▶ Промийте великий повітряний фільтр теплою водою з використанням м'якого засобу для чищення та висушіть у тіні.
- ▶ Встановіть додаткові та основний повітряні фільтри.

5.4 Виведення системи з експлуатації протягом тривалого часу

Перш ніж вивести прилад з експлуатації на тривалий час:

- ▶ Виконайте чищення повітряного фільтра.
- ▶ Активуйте самоочищення внутрішнього блока за допомогою кнопки **Clean**.
- ▶ Після самоочищення увімкніть прилад у режимі "Тільки вентилятор", доки внутрішній блок просушиться.

- ▶ Вимкніть внутрішній блок та від'єднайте його від електропостачання.
- ▶ Дістаньте елементи живлення з пульта дистанційного керування.
- ▶ Забезпечте захист приладів від пилу.

5.5 Ручний режим

УВАГА

Пошкодження приладу внаслідок неправильної експлуатації

Ручний режим не передбачено для постійного використання.

- ▶ Використовуйте його лише з метою тестування або у аварійному випадку.
- ▶ Використовуйте лише протягом короткого часу.

- ▶ Вимкніть внутрішній блок.
- ▶ Відкиньте вгору верхній корпус внутрішнього блока.
- ▶ Тонким предметом натисніть кнопку ручного режиму охолодження:
 - Натисніть один раз: ввімкнеться вимушений автоматичний режим.
 - Натисніть двічі: ввімкнеться вимушений режим охолодження.
 - Натисніть тричі: внутрішній блок вимкнеться.
- ▶ Для відновлення нормальної експлуатації використовуйте пульт дистанційного керування.

6 Захист довкілля та утилізація

Захист довкілля є основоположним принципом діяльності групи Bosch.

Якість продукції, економічність і екологічність є для нас пріоритетними цілями. Необхідно суворо дотримуватися законів і приписів щодо захисту навколишнього середовища. Для захисту навколишнього середовища ми використовуємо найкращі з точки зору економічних аспектів матеріали та технології.

Упаковка

Що стосується упаковки, ми беремо участь у програмах оптимальної утилізації відходів.

Усі пакувальні матеріали, які використовуються, екологічно безпечні та придатні для подальшого використання.

Обладнання, що відслужило свій термін

Обладнання, що відслужило свої терміни містять цінні матеріали, які можна використати повторно.

Конструктивні вузли легко демонтуються. На пластик нанесено маркування. Таким чином можна сортувати конструктивні вузли та передавати їх на повторне використання чи утилізацію.

Електричні та електронні старі прилади



Цей символ означає, що виріб забороняється утилізувати разом із іншими відходами. Його необхідно передати для обробки, збирання, переробки та утилізації до пункту прийому сміття.

Цей символ є дійсним для країн, у яких передбачено положення про переробку електронних відходів, наприклад "Директива 2012/19/ЄС про відходи електричного та електронного обладнання". Ці положення передбачають рамкові умови, що діють для здачі та утилізації старих електронних приладів у окремих країнах.

Оскільки електронні прилади можуть містити небезпечні речовини, їх необхідно утилізувати з усією відповідальністю, щоб звести до мінімуму можливу шкоду довкіллю та безпеку для здоров'я людей. Крім того, утилізація електронного обладнання сприяє збереженню природних ресурсів.

Більш детальну інформацію щодо безпечної для довкілля утилізації старих електронних та електричних приладів можна отримати у

компетентних установах за місцезнаходженням, у підприємстві з утилізації відходів або у дилера, у якого було куплено виріб.

Більш детальну інформацію див.:
www.weee.bosch-thermotechnology.com/

Акумулятори

Акумулятори забороняється утилізувати разом з побутовим сміттям. Вживані акумулятори необхідно утилізувати в місцевих сміттєвих установах.

Холодоагент R32



Прилад містить фтористий парниковий низькогорючий слабо токсичний газ R32 (потенціал глобального потепління 675¹⁾) (A2L або A2).

Кількість, що міститься, зазначено на фірмовій табличці зовнішнього блока.

Холодоагент є небезпечним для довкілля та повинен збиратися та утилізуватися окремо.

1) потенціал глобального потепління (GWP), згідно з Додатком І до Регламенту (ЄС) № 517/2014 Європейського Парламенту і Ради від 16 квітня 2014 р.

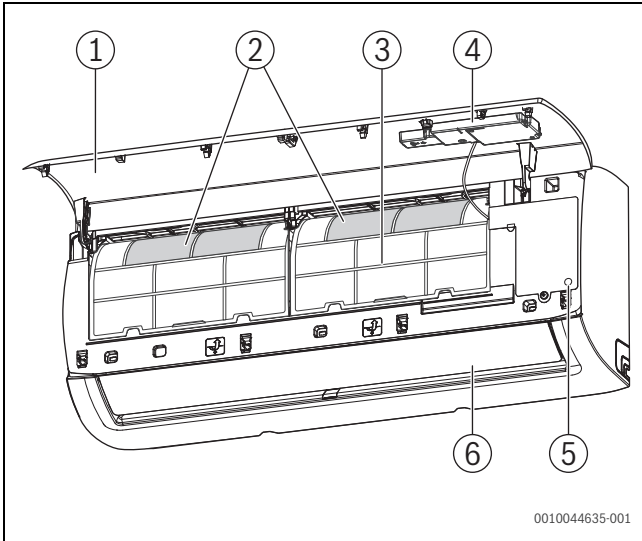

1

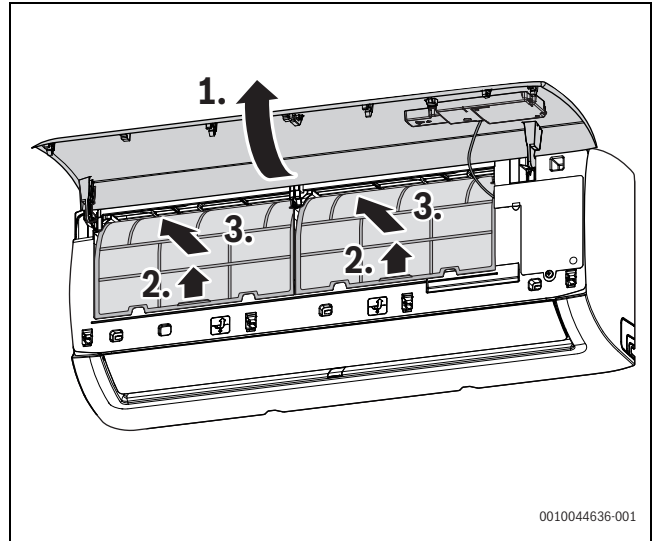

4

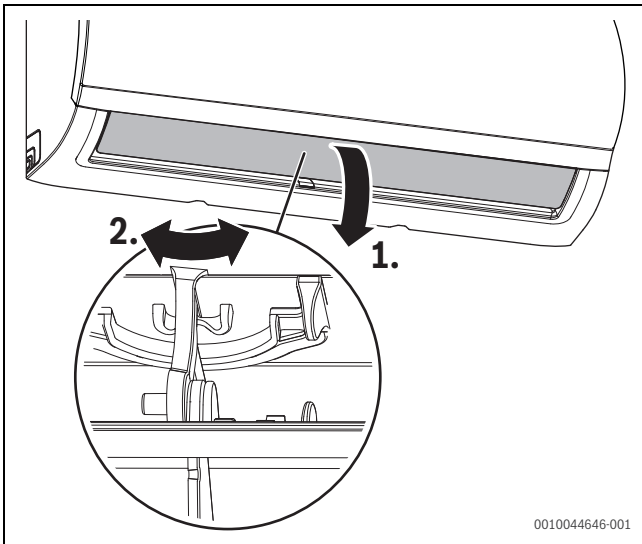

2

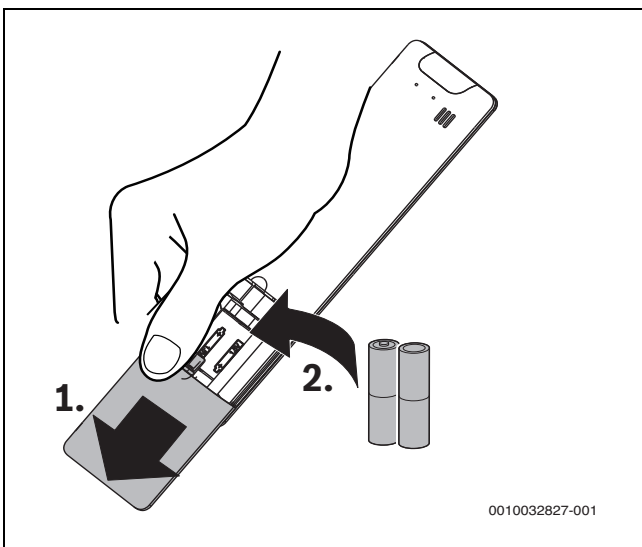

3







Bosch Thermotechnik GmbH
Junkersstrasse 20-24
73249 Wernau, Germany

www.bosch-homecomfortgroup.com

