

Always here to help you

Register your product and get support at
www.philips.com/welcome



GC4900 series



User manual

PHILIPS

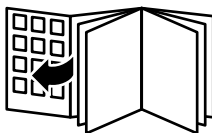

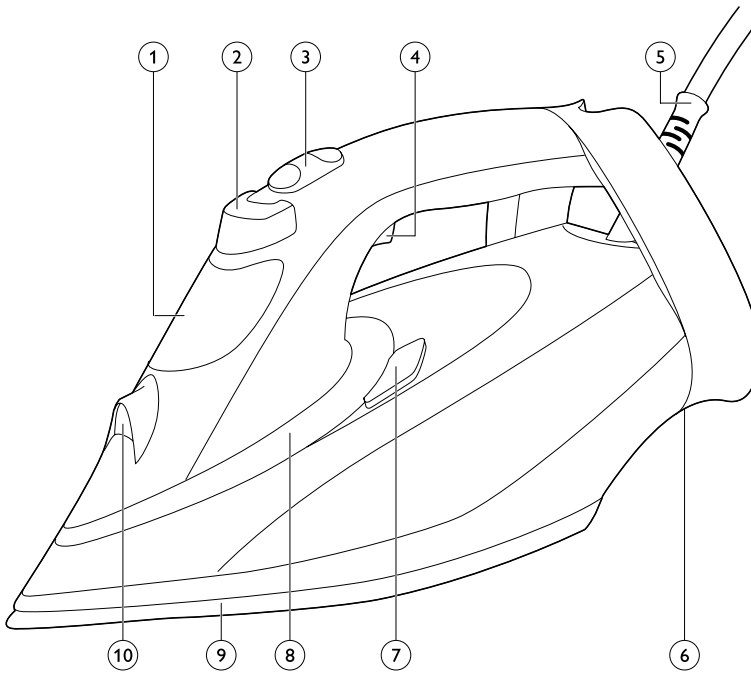



GC4900 series

ENGLISH 6
ҚАЗАҚША 14
РУССКИЙ 22
TÜRKÇE 30
УКРАЇНСЬКА 38

Введение

Поздравляем с покупкой продукции Philips! Чтобы воспользоваться всеми преимуществами поддержки Philips, зарегистрируйте прибор на веб-сайте www.philips.com/welcome.

Новый паровой утюг Philips PerfectCare Azur представляет инновационный способ глажения. Все мы знаем, с какими проблемами приходится сталкиваться во время глажения: выбор температурного режима для деликатных тканей, ожидание нагрева и охлаждения утюга во избежание риска повреждения любимой одежды. Благодаря новому паровому утюгу Philips PerfectCare Azur все эти трудности остались в прошлом.

В прошлом для разглаживания складок нужно было сильно нагревать подошву утюга. Затем появилась технология глажения с паром, которая заметно ускорила этот процесс. **Наше исследование показало, что максимально эффективное разглаживание складок достигается при оптимальном сочетании пара и температуры. Главный секрет успешного устранения складок — не высокая температура подошвы утюга, а интенсивная подача пара. Для оптимальных результатов температура подошвы должна быть лишь немного выше температуры пара.**

Раньше интенсивная подача пара с невысокой температурой привела бы к протеканию воды, однако мы разработали уникальную паровую камеру для непрерывной подачи пара. Пар глубоко проникает в волокна ткани и обеспечивает быстрое глажение, а протекание воды при этом исключено.

- Никогда еще глажение не было таким простым — никаких настроек температуры, следов от утюга, ожидания нагрева и охлаждения. Теперь глажение будет занимать меньше времени независимо от того, кто им занят. Благодаря технологии OptimaTemp любой предмет одежды можно погладить эффективно и безопасно.

Глажение изделий из натуральной шерсти с помощью этого утюга одобрено компанией Woolmark Pty Ltd (при условии, что глажение осуществляется в соответствии с указаниями на этикетке изделия и инструкциями производителя утюга, R1101). В Великобритании, Ирландии, Гонконге и Индии Woolmark является сертификационным товарным знаком.



Общее описание (Рис. 2)

- 1 Крышка ёмкости для воды
- 2 Кнопка распылителя
- 3 Парорегулятор
- 4 Кнопка парового удара
- 5 Сетевой шнур
- 6 Область для наматывания шнура
- 7 Кнопка Calc-Clean
- 8 Индикатор SmartLight/Calc-Clean
- 9 Подошва
- 10 Насадка

Подготовка прибора к работе

Заполнение резервуара для воды

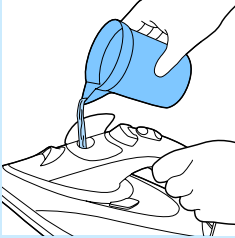

- 1 Откройте крышку резервуара для воды и наполните его до отметки MAX.

Тип используемой воды

Этот прибор предназначен для использования с водопроводной водой. Если вода в вашем регионе жесткая, накипь может образовываться быстрее. Поэтому для увеличения срока службы прибора рекомендуется использовать дистиллированную или деминерализованную воду.

Примечание Не добавляйте в резервуар для воды духи, уксус, крахмал, химические средства для удаления накипи, добавки для глажения или другие химические средства.

Нагрев

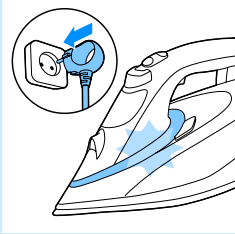

- 1 Вставьте вилку шнура питания в заземленную розетку электросети. Индикатор SmartLight начнет мигать синим светом, указывая, что утюг нагревается.
- 2 Когда утюг будет готов к использованию, индикатор SmartLight загорится ровным синим светом.

*Примечание Если индикатор SmartLight горит желтым, а не синим светом, выполните очистку от накипи **Calc-Clean**. См. главу "Очистка и уход" в разделе "Использование функции очистки от накипи".*

Технология OptimalTemp

Технология OptimalTemp позволяет гладить все типы тканей, допускающих глажение, в любой последовательности и без необходимости регулирования температуры или подачи пара.

- Ткани, на которых имеются эти обозначения, можно гладить (например, лен, хлопок, полиэстер, шелк, шерсть, вискоза, искусственный шелк).

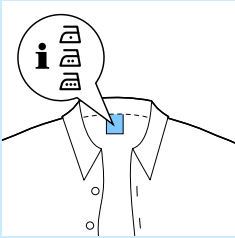

- Ткани, на которых указан этот символ, гладить нельзя. К таким тканям относится спандекс или эластан, ткани с добавлением спандекса и полиолефины (например, полипропилен), также это касается термонаклеек на ткани.
- Не гладьте ткани, глажение которых не допускается.

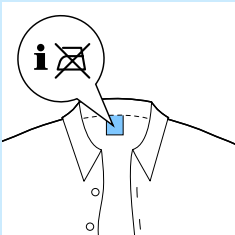

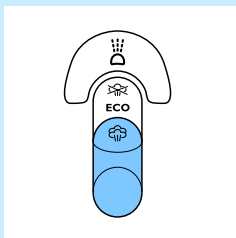

Режимы подачи пара

Парорегулятор позволяет выбирать различные режимы подачи пара.

- Глажение без пара: прекращение подачи пара, когда утюг не используется.

Во время глажения всегда выбирайте режим ECO или MAX.

- Режим ECO (только для некоторых моделей): способствует снижению энергопотребления и уровня мощности подачи пара при достаточном количестве пара.
- Режим MAX: максимальная подача пара. Идеально подходит для использования в сочетании с режимом OptimalTemp.

Для получения оптимальных результатов за минимальное время настоятельно рекомендуем гладить все ткани (глажение которых допускается) в режиме максимальной подачи пара.

1 Убедитесь, что в резервуаре достаточно воды.

2 Установите парорегулятор в нужное положение.

Примечание Если индикатор SmartLight непрерывно горит синим светом, значит, утюг выполняет подачу пара.

Использование прибора

Глажение



Благодаря технологии OptimalTemp любые ткани, допускающие глажение, даже такие деликатные, как шелк, можно гладить эффективно и безопасно, не беспокоясь о выборе температурного режима.

1 Глажение можно начинать после того, как индикатор SmartLight перестанет мигать и начнет гореть ровным светом (см. главу “Подготовка прибора к работе”, раздел “Нагрев”).

Особенности

Функция распыления

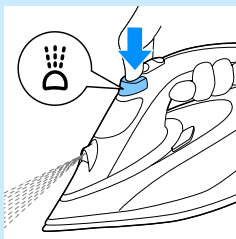

Для увлажнения одежды перед глажением можно использовать функцию распыления воды. Это облегчает разглаживание стойких складок.

1 Убедитесь, что в резервуаре достаточно воды.

2 Для увлажнения изделий при глажении несколько раз нажмите кнопку включения разбрызгивания.

Функция “Паровой удар”

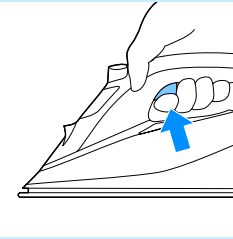

За счет более интенсивного проникновения пара в ткань функция “Паровой удар” помогает разгладить самые устойчивые замятые складки.

1 Нажмите и отпустите кнопку парового удара.

Для получения оптимальных результатов нажимайте кнопку выпуска парового удара с интервалом в 5 секунд.

Глажение с усиленной подачей пара

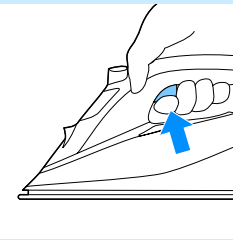

1 Чтобы усилить подачу пара, нажмите и удерживайте кнопку парового удара.

Выброс пара в вертикальном положении

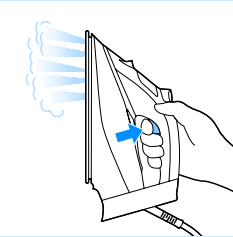

Функцию “Паровой удар” можно использовать и при вертикальном глажении.

1 Удерживайте утюг в вертикальном положении и попеременно нажимайте и отпускайте кнопку парового удара, слегка касаясь одежды подошвой утюга.

Совет. Для более эффективного удаления складок свободной рукой вытягивайте одежду.

Из утюга поступает горячий пар. Не пытайтесь гладить одежду на себе или на другом человеке. Во избежание ожогов не направляйте пар на людей.

Система автоотключения

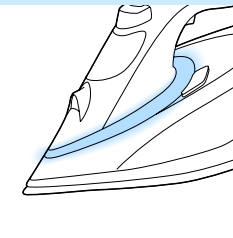

В целях экономии энергии прибор выключается автоматически, если в течение 2 минут его не перемещали в горизонтальном положении или он стоял вертикально в течение 3 минут.

1 В режиме автоотключения индикатор SmartLight начинает медленно мигать.

2 Чтобы снова включить утюг, просто переместите его. Во время нагрева индикатор SmartLight будет мигать синим, а затем, когда утюг будет готов к работе, загорится ровным светом.

Примечание В режиме автоотключения паровой утюг не отключается полностью. Чтобы отключить его, извлеките вилку из розетки электросети.

Глажение: советы

Сокращение складок в процессе сушки белья

Борьбу со складками следует начинать в самом начале сушки. Для этого тщательно расправляйте белье непосредственно после стирки и развешивайте одежду на вешалки или плечики. Сушка в таком положении позволит сократить количество складок.

Глажение рубашек

Начинайте глажение с более мелких элементов, таких как воротничок, прорези для запонок и рукава. Затем переходите к более крупным элементам, таким как спинка рубашки и пр. Это предотвратит появление складок на крупных элементах рубашки.

Воротничок. Разглаживая воротничок, начинайте с изнаночной стороны, продвигаясь от внешнего (острого края) к центру. Переверните воротничок и повторите описанные выше действия. Сложите воротничок и прижмите его.

Пуговицы. Для оптимальных результатов ткань с пуговицами следует гладить с изнаночной стороны.

Очистка и уход

Очистка

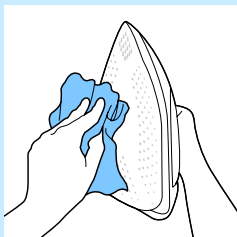

- 1 Установите парорегулятор в положение “Без пара”, отключите вилку от розетки электросети и дайте утюгу остыть.
- 2 Удалите с подошвы следы накипи и другие вещества влажной тканью с неабразивным (жидким) моющим средством.

Чтобы сохранить поверхность подошвы утюга гладкой, оберегайте ее от контакта с твердыми металлическими предметами. Запрещается применять для очистки подошвы утюга губки с абразивным покрытием, уксус или химические вещества.

- 3 Очищайте верхнюю часть утюга с помощью влажной ткани.
- 4 Регулярно промывайте резервуар для воды и сливайте воду после промывки.

Система очистки от накипи Calc-Clean

- Картридж для предотвращения образования накипи служит для защиты отверстий выхода пара. Картридж функционирует постоянно и не требует замены.
- Система очистки от накипи Calc-Clean предназначена для удаления частиц накипи от утюга.
- По истечении определенного времени индикатор Calc-Clean сообщает о необходимости очистки прибора от накипи.

Совет. Используйте функцию Calc-Clean каждый месяц (только для некоторых моделей без индикатора Calc-Clean).

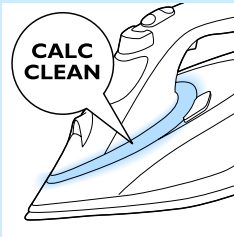

Индикатор Calc-Clean (только для некоторых моделей)

- По истечении определенного времени цвет индикатора SmartLight изменится на желтый, что говорит о необходимости очистки от накипи.

Совет. Очистку от накипи необходимо выполнять чаще, если вода в вашей местности жесткая (в этом случае во время глажения из подошвы могут выпадать хлопья).

Примечание. Даже если очистка от накипи Calc-Clean не выполнена, при следующем подключении утюга к электросети индикатор SmartLight автоматически выполнит сброс и загорится синим светом.

Не заливайте в резервуар уксус или другие средства от накипи.

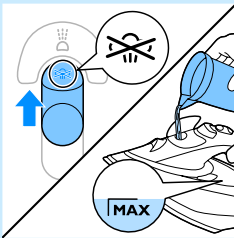

Использование функции очистки от накипи

- 1 Убедитесь, что прибор отключен от электросети.
- 2 Установите парорегулятор в положение “Без пара”.
- 3 Заполните резервуар для воды до отметки максимального уровня (MAX).
- 4 Вставьте вилку сетевого шнура в заземленную розетку электросети.
- 5 Дождитесь, пока индикатор SmartLight загорится ровным светом, и отключите утюг от электросети.
- 6 Поместите утюг над раковиной, нажмите и удерживайте кнопку включения функции очистки от накипи и слегка встряхните его.

Примечание. Из подошвы утюга будут выходить пар и кипящая вода, вымывая загрязнения и хлопья накипи (при их наличии).

- 7 Отпустите кнопку Calc-Clean после прекращения выхода воды из резервуара.
- 8 Повторите шаги 1–7.

После очистки от накипи

- 1 Снова вставьте вилку сетевого шнура в розетку электросети и дайте утюгу нагреться до высыхания подошвы.
- 2 Когда индикатор SmartLight загорится ровным светом, осторожно проведите утюгом по участку ненужной ткани, чтобы удалить с подошвы остатки воды.
- 3 Перед тем как поместить прибор на хранение, обязательно отключите его от электросети и дайте ему остыть.

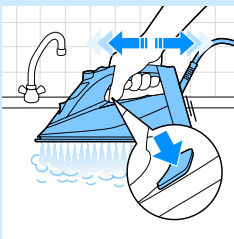

Хранение

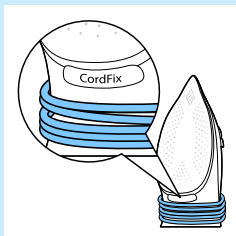

- 1 Установите парорегулятор в положение “Без пара”.
- 2 Выньте вилку сетевого шнура из розетки электросети.
- 3 Слейте воду из резервуара для воды и дайте утюгу остыть в безопасном месте.
- 4 Смотайте сетевой шнур и закрепите его зажимом. Чтобы во время хранения шнур не касался горячей подошвы утюга, наматывайте его ниже отметки CordFix.
- 5 Храните утюг, установив его на задний торец корпуса, в сухом и безопасном месте.

Поиск и устранение неисправностей

Данная глава посвящена наиболее распространенным проблемам, возникающим при использовании прибора. Если проблему не удастся устранить с помощью приведенной ниже информации, см. список часто задаваемых вопросов на веб-странице www.philips.com/support или обратитесь в центр поддержки потребителей в вашей стране.

Проблема	Возможная причина	Способы решения
Утюг не разглаживает складки на одежде.	Во время глажения не поступает пар.	Наполните резервуар водой. Установите парорегулятор в положение MAX.
После отключения утюга от электросети или из подошвы вытекает вода.	Парорегулятор установлен в положение MAX.	Установите парорегулятор в положение “Без пара”.
	Утюг был оставлен в горизонтальном положении, в то время как в резервуаре все еще оставалась вода.	Слейте воду из резервуара.
Индикатор утюга горит желтым светом вместо синего и продолжает мигать.	Включился индикатор Calc-Clean, который напоминает о необходимости выполнения регулярной очистки от накипи.	Выполните очистку от накипи (см. главу “Очистка и уход”, раздел “Система очистки от накипи Calc-Clean”).
Индикатор SmartLight медленно мигает.	Произошло автоотключение. Утюг переключился в режим ожидания (см. главу “Система автоотключения”).	Чтобы снова включить утюг, переместите его. Утюг снова начнет нагреваться. Продолжите глажение, когда индикатор SmartLight загорится ровным светом.
Во время глажения из отверстий в подошве утюга выпадают хлопья накипи и выливается грязная вода.	Из-за использования жесткой воды с загрязнениями или химическими веществами в подошве утюга образовалась накипь.	Выполните очистку от накипи Calc-Clean один или несколько раз (см. главу “Очистка и уход”, раздел “Система очистки от накипи Calc-Clean”).

Проблема	Возможная причина	Способы решения
Утюг включен в сеть, но подошва холодная.	Неправильное подключение.	Проверьте исправность шнура питания, вилки и розетки электросети.
Утюг не вырабатывает пара.	В резервуаре недостаточно воды.	Наполните резервуар для воды (см. главу "Подготовка прибора к использованию", раздел "Заполнение резервуара для воды").
	Парорегулятор установлен в положение "Без пара".	Установите парорегулятор в положение МАХ (см. главу "Подготовка устройства к работе", раздел "Режимы подачи пара").
	Утюг недостаточно нагрелся для подачи пара.	Дождитесь, когда индикатор SmartLight перестанет мигать и загорится ровным светом.
Утюг не производит выброс пара.	Функция "Паровой удар" использовалась слишком часто в течение короткого периода времени.	Вернитесь к глажению на горизонтальной поверхности и немного подождите перед повторным использованием функции "Паровой удар".
	Утюг недостаточно нагрелся для парового удара.	Дождитесь, когда индикатор SmartLight перестанет мигать и загорится ровным светом.
Капли воды попадают на ткань во время глажения.	Крышка резервуара для воды установлена неправильно.	Нажмите на крышку до щелчка.
	Глажение выполняется при мигающем индикаторе SmartLight.	Перед началом глажения дождитесь, когда индикатор SmartLight загорится ровным светом.
	В резервуар вместе с водой было добавлено постороннее вещество.	Промойте резервуар для воды и не добавляйте в него духи или другие вещества.
После использования утюга на ткани остается блеск или след от глажения.	Разглаживаемая поверхность была неровной, например, глажение выполнялось поверх шва или складки на одежде.	Утюг может использоваться для безопасного глажения любых тканей, допускающих глажение. Блестящие следы и отпечатки от подошвы утюга исчезают после стирки. Не гладьте поверх швов или складок. Во избежание появления отпечатков проглаживайте участки с плиссировкой и т.п. через хлопковую ткань.

Паровой утюг
 Изготовлено под контролем "Philips Consumer Lifestyle B.V.", Туссендиенен 4, 9206 АД, Драхтен, Нидерланды
 Импортёр: ООО «Филипс», Российская Федерация, 123022 г. Москва, ул. Сергея Макеева, д.13, тел. +7 (495) 937 93 00

GC 4910 / GC4912 -> 2000 – 2400W, 220-240V, 50-60Hz
 GC 4914 -> 2200 – 2600W, 220-240V, 50-60Hz
 GC4916 / GC4918 / GC4919 -> 2400 – 2800W, 220-240V, 50-60Hz

Для бытовых нужд.
 Класс защиты от электрического тока: Класс 1 ⊕
 Дату изготовления можно определить по серийному номеру (xxxxYYWWxxxxx, где YY —год, WW — номер недели, x — любой знак). Например, по серийному номеру AJ021025123456 можно определить, что дата производства — 25-ая неделя 2010 года. На некоторых моделях дата изготовления может быть указана в следующих форматах: YYWW,YYWWx,YYWWxx или xYYWWxxxx. Если определить дату изготовления не удастся, обратитесь в центр поддержки Philips.

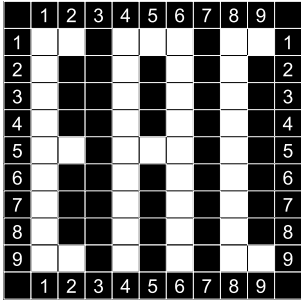

www.philips.com



4239.000.8857.1