



Navodila za uporabo  
Sušilni stroj s  
toplotno črpalko

**HD90-A2979**

**HD100-A2979**

**HD80-A3979**

**HD90-A3979**

**HD90-A3979S**

**HD90-A3S979**

SI

**Haier**

## Zahvaljujemo se vam, da ste kupili aparat Haier.

Prosimo, da pred uporabo naprave natančno preberite ta navodila. Navodila vsebujejo pomembne informacije, ki vam bodo pomagale kar najboljše izkoristiti aparat ter zagotoviti varno in pravilno namestitve, uporabo in vzdrževanje.

Ta priročnik shranite na priročnem mestu, da boste lahko v navodilih vedno preverili kako varno in pravilno uporabljati aparat.

Če aparat prodate, ga podarite ali pustite novim lastnikom, ko se selite, poskrbite, da boste tudi navodila posredovali novim lastnikom, da se seznanijo z aparatom in varnostnimi opozorili.

### Legenda



Opozorilo – Pomembna varnostna informacija



Splošne informacije in nasveti



Informacije o varstvu okolja

### Odstranitev



Pomagajte varovati okolje in zdravje ljudi! Embalažo odložite v zabojnike za odpadno embalažo, da jo lahko reciklirajo. Sodelujte pri recikliranju odpadkov električnih in elektronskih naprav. Naprave, označene s tem simbolom, ne odvrzite med gospodinske odpadke. Izdelek je treba odpeljati na ustrezno zbirališče odpadkov, ki ga upravlja občina ali registrirana družba.



### OPOZORILO!

Nevarnost poškodb ali zadužitve!

Napravo izključite iz omrežja. Odstranite omrežni kabel in ga zavržite. Na vratih stroja odstranite sistem za zaklepanje, da se otroci in hišni ljubljenci po nesreči ne bi zaprli v aparat!



### OPOZORILO!

Naprave ne smete napajati prek zunanje stikalne naprave, na primer programske ure, ali priključiti na omrežje, ki se redno vklaplja in izklaplja.

Varnostne informacije.....	4
Predvidena uporaba.....	7
Opis izdelka.....	8
Upravljalna plošča.....	9
Programi.....	12
Poraba.....	13
Predlogi in nasveti.....	14
Vsakodnevna uporaba.....	16
Vzdrževanje in čiščenje.....	20
Odpravljanje težav.....	22
Namestitve.....	24
Tehnični podatki.....	26
Storitve za stranke.....	30



## OPOZORILO!

### Pred prvo uporabo

- ▶ Prepričajte se, da na aparatu ni poškodb zaradi transporta.
- ▶ Odstranite vso embalažo in jo hranite izven dosega otrok.
- ▶ Ker je težek, z aparatom vedno ravnajte s pomočjo vsaj še dveh oseb.

### Vsakodnevna uporaba

- ▶ Aparat lahko uporabljajo otroci, starejši od 8 let in osebe z zmanjšanimi fizičnimi, zaznavnimi ali umskimi sposobnostmi ali s pomanjkljivimi izkušnjami in predznanjem, vendar le pod nadzorom in če so jim bila razložena navodila za varno uporabo aparata in če se zavedajo s tem povezanih tveganj.
- ▶ Otroci, mlajši od 3 let, se aparatu ne smejo približevati, razen če so pod stalnim nadzorom.
- ▶ Otroci se ne smejo igrati z aparatom.
- ▶ Poskrbite, da bo soba suha in dobro prezračevana. Temperatura okolice mora biti med 5 ° C in 35 ° C.
- ▶ Prezračevalnih odprtih na dnu aparata ne prekrivajte s preprogo ali podobnim predmetom.
- ▶ Območje okoli sušilnega stroja naj bo brez prahu, vlaken in nitk.
- ▶ Pred uporabo se prepričajte, da v stroju ni morda skrit kakšen hišni ljubljencek ali otrok, ampak je samo perilo.
- ▶ Aparata se ne dotikajte in ga ne uporabljajte, če ste bos ali imate mokre ali vlažne roke ali noge.
- ▶ V sušilnem stroju sušite samo tkanine, ki ste jih oprali v pralnem stroju.
- ▶ V stroj naložite več perila kot je največja zmogljivost.
- ▶ Iz žepov odstranite vse predmete, kot so vžigalniki in vžigalice.
- ▶ Mehčalce ali podobne izdelke uporabljajte skladno z navodili proizvajalca na embalaži.
- ▶ V bližini aparata ne uporabljajte vnetljivih razpršil ali vnetljivih plinov.
- ▶ Na aparat ne postavljajte težkih predmetov ali virov toplote ali vlage.
- ▶ Ko odklapljate aparat, nikoli ne vlecite za kabel ampak primite vtikač.
- ▶ Med delovanjem stroja se ne dotikajte zadnje stene in bobna, ker sta vroča.



## OPOZORILO!

### Vsakodnevna uporaba

- ▶ V sušilnem stroju ne sušite naslednjih stvari:
  - ▶ Predmeti, ki niso oprani.
  - ▶ Predmeti, ki so bili kontaminirani z vnetljivimi snovmi, kot so jedilno olje, aceton, alkohol, bencin, petrolej, kerozin, odstranjevalci madežev, terpentini, voski, odstranjevalci voska ali druge kemikalije. Hlapi lahko povzročijo požar ali eksplozijo. Te predmete je treba vedno najprej ročno oprati v vroči vodi z dodatno količino detergenta, nato pa jih pred sušenjem v aparatu posušiti na prostem.
  - ▶ Predmeti, ki so oblaženi ali vsebujejo polnila (npr. blazine, jakne), saj lahko polnilo uide ven in se lahko v stroju vname.
  - ▶ Predmeti, ki vsebujejo velik delež gume, penaste gume (pena iz lateksa) ali materialov, podobnih gumam, kot so kape za prhanje, vodoodporni tekstil, gumirani predmeti in oblačila ter blazine s polnilom iz penaste gume.
- ▶ Ne pijte vode kondenzata!
- ▶ Aparata ne uporabljajte brez filtra za vlakna ali filtra za kondenzator in če je filter poškodovan.
- ▶ Upoštevajte, da zadnji del cikla sušenja poteka brez segrevanja (cikel ohlajanja), da oblačila ostanejo pri temperaturi, ki jih ne poškoduje.
- ▶ Med delovanjem sušilnega stroja ne puščajte brez nadzora za dalj časa. Če predvidevate daljšo odsotnost, program sušenja rajši prekinite, aparat ugasnite in izklopite iz električnega omrežja.
- ▶ Stroja ne izklaplajte, dokler sušenje ni končano. Če morate med sušenjem stroj izklopiti, perilo takoj vzemite iz stroja in ga razporedite tako, da toplota izhlapi.
- ▶ Po vsakem končanem programu sušenja aparat izklopite, da prihranite elektriko in zaradi varnosti.

### Vzdrževanje/čiščenje

- ▶ Poskrbite, da so otroci pod nadzorom, če sami izvajajo čiščenje in vzdrževanje.
- ▶ Pred kakršnim koli rednim vzdrževanjem aparat vedno izključite iz električnega napajanja.



## OPOZORILO!

### Vzdrževanje/čiščenje

- ▶ Po vsakem končanem programu sušenja očistite filter za vlakna in filter (glejte poglavje VZDRŽEVANJE IN ČIŠČENJE).
- ▶ Za čiščenje ne uporabljajte vodnega pršila ali pare.
- ▶ Za čiščenje aparata ne uporabljajte industrijskih kemikalij.
- ▶ Poškodovani električni kabel mora zamenjati strokovnjak pooblaščenega servisa ali druga ustrezno usposobljena oseba, da se izognete tveganju.
- ▶ Aparata ne poskušajte popraviti sami. Za popravilo se obrnite na našo službo za storitve za stranke.

### Namestitev

- ▶ Stroj namestite na mesto, ki omogoča popolno odpiranje vrat. Sušilnega stroja ne postavljajte za vrati, ki jih je mogoče zakleniti, drsnimi vrati ali vrati s tečajji na strani, nasprotni sušilnemu stroju, tako da je polno odpiranje vrat sušilnega stroja omejeno.
- ▶ Stroj naj bo postavljen na dobro prezračevano, suho mesto.
- ▶ Aparata nikoli ne nameščajte na prostem, v vlažnem prostoru ali na površine, kjer je možno puščanje vode, npr. pod ali blizu korita. Če bi voda prišla v stroj od zunaj, izključite napajanje (izvlecite vtič) in pustite, da se stroj naravno posuši brez pripomočkov - ne sušite s fenom!
- ▶ Aparat namestite in uporabljajte samo, kjer je temperatura nad 5 °C.
- ▶ Aparata ne postavljajte neposredno na preprogo ali blizu stene ali pohištva.
- ▶ Stroj ne sme biti izpostavljen neposredni sončni svetlobi ali stati blizu virov toplote (npr. peči, grelniki).
- ▶ Prepričajte se, da so električni podatki na podatkovni nalepki v skladu z električno napetostjo. V nasprotnem primeru se obrnite na električarja.
- ▶ Ne uporabljajte podaljškov in večsmernih adapterjev.
- ▶ Pazite, da ne poškodujete električnega kabla in vtiča. Če sta poškodovana, naj ju zamenja električar.
- ▶ Za napajanje uporabite ločeno ozemljeno vtičnico, ki mora biti po namestitvi naprave lahko dostopna. Naprava mora biti ozemljena.
- ▶ Le za Združeno kraljestvo: Napajalni kabel naprave je opremljen s 3-kablним (ozemljitvenim) vtičem, ki ustreza standardni 3-kabelni (ozemljeni) vtičnici. Nikoli ne odrežite ali odstranite tretjega zatiča (ozemljitev)! Ko je naprava nameščena, mora biti vtič dostopen.

## Predvidena uporaba

Ta naprava je namenjena sušenju tekstila, ki je bil opran v vodni raztopini in na proizvajalčevi nalepki označen kot primeren za sušenje v sušilnem stroju.

Naprava je namenjena samo za domačo uporabo v zaprtih prostorih. Stroja ni dovoljeno uporabljati v komercialne ali industrijske namene. Spremembe ali preoblikovanja naprave niso dovoljeni. Nepravilna uporaba lahko povzroči nevarnosti in izgubi vse garancijske zahteve in odgovornosti.

## Standardi in smernice



Ta izdelek je v skladu z zahtevami vseh veljavnih EU direktiv, usklajenimi s standardi, ki določajo oznako CE.



### Opomba

Naprava vsebuje fluoriran toplogredni plin HFC-134a (GWP: 1430). Ta plin je v hermetično zaprtem sistemu.



### Okoljsko odgovorna uporaba

- ▶ **Temeljito odvajanje vode:** Operite perilo pri največji hitrosti ožemanja.
- ▶ **Največja obremenitev:** V stroj naložite največjo količino perila v skladu z navodili, vendar stroja ne preobremenite. Za najboljšo možno izkoriščenost največje obremenitve lahko perilo, ki ga je treba posušiti do READY to STORE (za v omaro), najprej enostavno posušite do READY to IRON (za likanje). Na koncu programa odstranite perilo, ki ga je treba likati, nato pa pustite, da se posuši še preostalo perilo.
- ▶ **Odvijte perilo:** Preden perilo naložite v sušilni stroj, ga razvijte in zrahljajte.
- ▶ **Izogibajte se prekomernemu sušenju:** Izogibajte se pretiranemu sušenju. Izberite pravi program in ustrezno stopnjo sušenja.
- ▶ **Mehčalec ni potreben:** Med pranjem ne uporabljajte mehčalca, ker bo perilo v sušilnem stroju postalo puhasto in preveč mehko.
- ▶ **Čiščenje filtrov za vlakna:** Po vsakem končanem ciklu očistite filter za vlakna.
- ▶ **Prezračevanje:** Poskrbite, da je naprava pravilno prezračevana (glejte NAMESTITEV).
- ▶ **Ponovna uporaba kondenzirane vode:** Od sušenja zbrano kondenzirano vodo lahko uporabite za parni likalnik. Pred uporabo vodo prelijete skozi fino sito ali papirni filter za kavo. Najmanjši delci se zadržijo filtru.

## Opomba

Zaradi tehničnih sprememb pri različnih modelih se lahko slike v naslednjem poglavju razlikujejo od vašega modela.

### 3.1 Slika aparata

#### Spredaj (Slika 3-1):



- 1 Zbiralnik vode
- 2 Vrata sušilnega stroja
- 3 Upravljalna plošča

#### Zadnja stran (Slika 3-2):

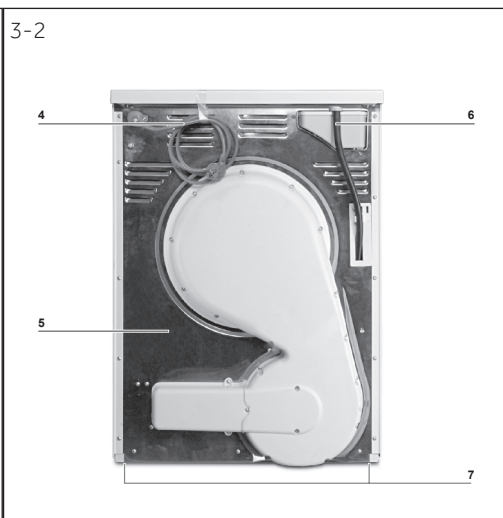

- 4 Napajalni kabel
- 5 Zadnja stranica
- 6 Odtočna cev
- 7 Nastavljive nogice

### 3.2 Dodatki

Preverite dodatno opremo in literaturo v skladu s tem seznamom (Slika 3-3):

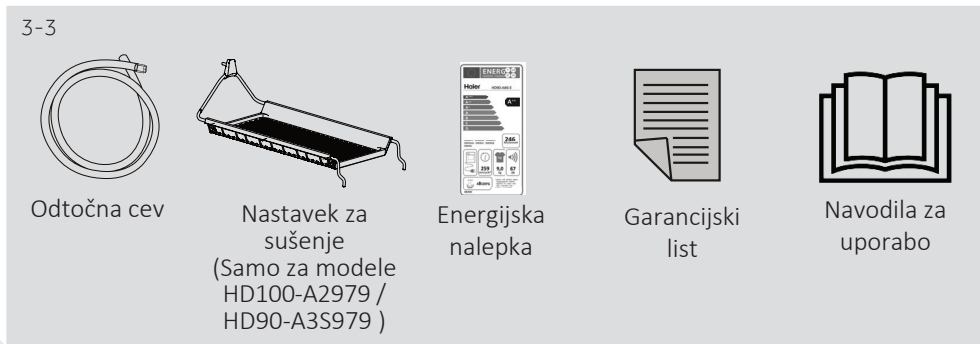

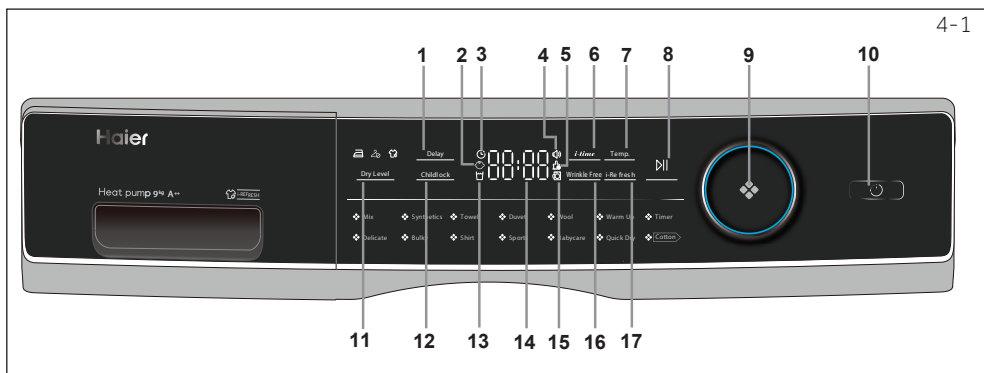

4-1

- |                                   |                            |                                   |
|-----------------------------------|----------------------------|-----------------------------------|
| 1 Zamik vklopa                    | 7 Gumb za temperaturo      | 13 Signalna lučka za zbirnik vode |
| 2 Child-lock signalna lučka       | 8 Gumb za zagon/premor     | 14 Zaslon                         |
| 3 Signalna lučka zamika vklopa    | 9 Gumb za izbiro programa  | 15 Signalna lučka odklepanja vrat |
| 4 Signalna lučka za zvočni signal | 10 Gumb za vklop           | 16 Gumb za sušenje brez gub       |
| 5 Signalna lučka za filter        | 11 Gumb za stopnjo suhosti | 17 i-Refresh                      |
| 6 Tipka za čas                    | 12 Gumb Childlock          |                                   |

#### 4.1 Gumb zamik vklopa

Funkcija izbire časa za poznejši zagon naprave: Pritisnite gumb, da nastavite želeni čas zamika (v 1-urnih intervalih do največ 12 ur) in nato pritisnite (Slika 4-2) za vklop zamika delovanja.



#### **i** Opomba

To funkcijo morate nastaviti, ko ste izbrali vse zelene možnosti, sicer se funkcija samodejno izbriše, ko zavrtite ali pritisnete gumb.

#### 4.2 Child lock signalna lučka

Če želite vklopiti varnostno zaklepanje - funkcijo Child-lock po zagonu programa sušenja, pritisnite gumb Childlock (Slika 4-3) za 3 sekunde dokler ne zasveti signalna lučka. Za izklop znova pritisnite gumb za 3 sekunde.



#### **i** Opomba

Ko je program sušenja končan ali pride do izpada napajanja, funkcija ne bo samodejno preklicana.

#### 4.3 Signalna lučka zamika vklopa

Prižge se (Slika 4-4), ko izberete program z zamikom vklopa.



#### 4.4 Signalna lučka za zvočni signal

Po potrebi lahko nastavite zvočni signal. Če želite funkcijo aktivirati po vklopu stroja, pritisnite in držite i-Refresh in Temp. (Slika 4-5) za približno 3 sekunde, dokler se ne oglasi zvočni signal. Za izklop znova držite gumba za 3 sekunde, dokler spet ne zazvoni zvočni signal.



4-6



## 4.5 Signalna lučka za filter

Filtre je treba redno čistiti. Glejte poglavje Čiščenje filtra za vlakna ali Čiščenje filtra kondenzatorja v navodilih.

## Opomba

Po vsakem končanem ciklu sušenja lučka utripa, da vas opomni na čiščenje filtrov.

4-7



## 4.6 Tipka za čas





Ko izberete odštevanje časa ali zamik vklopa, se prižge lučka *i-time*. Pritisnite ta gumb, da zmanjšate ali povečate časovno nastavitev.

4-8



## 4.7 Gumb za temperaturo Temp.

Pritisnite gumb (Slika 4-8), da nastavite temperaturo sušenja za nekatere programe. Spodaj je prikazan zaslon:

-  Visoka temperatura.
-  Srednja temperatura.
-  Nizka temperatura.
-  Hladen zrak.

4-9



## 4.8 Gumb za zagon/premor

Pritisnite gumb (Slika 4-9), da zaženete program sušenja. Ponovno pritisnite gumb, da začasno ustavite program sušenja, lučka bo utripala. Za nadaljevanje znova pritisnite gumb.

4-10

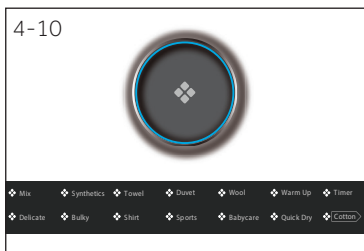

## 4.9 Gumb za izbiro programa

Z gumbom lahko izberete enega od 12 programov (Slika 4-10). Ob obračanju gumba zasveti signalna lučka ustreznega programa. Za dodatne informacije glejte razdelek Programi v priročniku.

4-11



## 4.10 Gumb za vklop

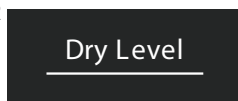

Pritisnite gumb za vklop (Slika 4-11), da vklopite/izklopite sušilni stroj.

4-12



## 4.11 Gumb za stopnjo suhosti

Pritisnite gumb (Slika 4-12), da nastavite končno vlažnost perila, ko je program sušenja končan.

-  Zelo suho
-  Za v omaro
-  Pripravljeno za likanje

#### 4.12 Gumb Childlock

Za aktiviranje funkcije varnostnega zaklepanja Child-lock po zagonu cikla pritisnite gumb (Slika 4-13) za 3 sekunde, dokler ne zasveti signalna lučka. Za izklop ponovno pritisnite gumb za 3 sekunde.



#### 4.13 Signalna lučka za zbirnik vode

Zbirnik za vodo je treba izprazniti.

Pomembno: Zbirnik za vodo izpraznite po vsakem ciklu sušenja. Glejte razdelek Izpraznite zbirnik za vodo v priročniku.



#### 4.14 Zaslon

Zaslon prikazuje preostali čas do konca cikla, čas zakasnitve in druge povezane informacije.

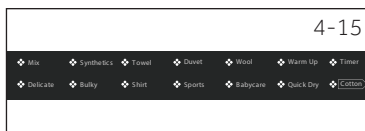

### Opomba

Preostali čas je privzeta vrednost. Ta čas bo ponovno izračunan glede na dodatne nastavitve programa in vsebnost vlage v perilu.

#### 4.15 Signalna lučka odklepanja vrat

Lučka (Slika 4-16) zasveti, če se odprejo vrata.



#### 4.16 Gumb za sušenje brez gub

Ko izberete to funkcijo, zasveti signalna lučka. Sušenje brez gub se privzeto aktivira, ko pritisnete gumb (Slika 4-17). Če se na zaslonu izpiše OFF, je sušenje brez gub de-aktivirano, in če se znova dotaknete zaslona, se izpiše ON in sušenje brez gub se aktivira.



### Opomba

Privzeti čas je 1 ura.

#### 4.17 i-Refresh

Časovni program, privzeti čas je 30 minut. Najdaljši čas je 50 minut.

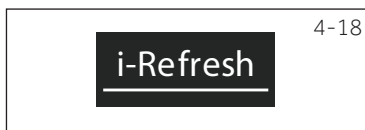

Program	Stopnja suhosti	Perilo	Maks obremenitev v kg		
			8	9	10
Mešano	Zelo suho	Težke tkanine, potrebno dodatno sušenje	5	6	7
Sintetika	Zelo suho	Težka sintetika	4	4,5	5
Brisače**)	Zelo suho	Brisače	5	6	7
Odeje	/	Odeje s polnilom iz perja	1	1	1,5
Volna	/	Volnene tkanine	3	3	4
Ogrevanje	Zelo suho	Oblačila iz kašmirja	3	4	4,5
Timer	/	Težke tkanine, potrebno dodatno sušenje	-	-	-
Občutljivo	Zelo suho	Spodnje perilo	2	2	3
Veliki kosi **)	Zelo suho	Težek bombaž	2	2	3
Srajce	Zelo suho	Srajce	4	4,5	5
Šport	Zelo suho	Športna oblačila	4	4,5	5
Babycare	Zelo suho	Otroška oblačila	4	4	5
Hitro sušenje	/	Posteljina	4	4	5
<b>Bombaž</b> 	Zelo suho	Bombaž, plašči	8	9	10



\*1) Nastavitev testnega programa EN 61121.

\*\*1) Priporočamo, da kondenzat odvajate ven skozi odtočno cev, ko maksimalno zmogljivost sušite s programom Bombaž. Tako se izognete praznjenju posode za vodo med programom.

d.

## Tehnologija toplotne črpalke

Kondenzacijski sušilni stroj s toplotnim izmenjevalnikom je izjemen v smislu učinkovite porabe energije. Spodaj so navedene orientacijske vrednosti, določene pod standardnimi pogoji. Vrednosti se lahko razlikujejo od navedenih, odvisno od prenapetosti in prenizke napetosti, vrste tkanine, sestave perila, ki se suši, vsebnosti vlage v tkanini in količine perila.

Program Bombaž/lan	Število obratov v rpm	Vsebnost preostale vlage v %	Čas v h:min	Poraba energije v kWh
Zelo suho 	1000	pribl. 60	4:40	2.34
Za v omaro 	1000	pribl. 60	4:29	1.98
Pripravljeno za likanje 	1000	pribl. 60	3:18	1.62



### Okoljsko odgovorna uporaba

- ▶ Perilo ožemite čim bolj do suhega, preden ga daste v sušilni stroj.
- ▶ V stroj ne naložite preveč perila.
- ▶ Perilo otesite, preden ga naložite v sušilni stroj.
- ▶ Izberite ustrezen program sušenja. Pazite, da se perilo ne suši dlje, kot je potrebno.
- ▶ Poskrbite, da so filtri sušilnega stroja vedno čisti.

## 7.1 Poškrobljeno perilo

Poškrobljeno perilo pušča v bobnu plast škroba in ni primerno za sušilni stroj.

## 7.2 Mehčalec

Med pranjem ne uporabljajte mehčalca, ker bo perilo v sušilnem stroju postalo puhasto in preveč mehko.

## 7.3 Mehke čistilne krpe

Sušenje mehkih čistilnih krp, npr. krp za brisanje prahu, lahko ustvari prevleko na filtrih za vlakna. To lahko povzroči blokado filtrov. V takih primerih priporočamo, da takih krp ne sušite v stroju ali pa izberete drug proizvod. V vsakem primeru upoštevajte navodila proizvajalca krp.

## 7.4 Majhne količine perila za sušenje

Če je količina manjša od 1,0 kg, je treba izbrati program Timer, ker je pri tako majhnih količinah lahko samodejno zaznavanje vsebnosti vlage v perilu nenatančno.

## 7.5 Odprta vrata

Ko stroja ne uporabljate, naj bodo vrata priprta, da tesnilo vrat ostane brezhibno čim dalj časa.

## 7.6 Notranja osvetlitev bobna

Ko je aparat vklopljen, vedno sveti notranja luč bobna, ko so vrata odprta.

## 7.7 Vzdrževalna loputa

Zagotovite, da je vzdrževalna loputa med delovanjem stroja vedno zaprta.

## 7.8 Delovanje proti nastanku gub

Če po končanem programu sušenja perila ne vzamete takoj iz stroja, se boben občasno zavrti, da gibanje prepreči mečkanje perila. Delovanje bobna proti gubam traja približno 60 minut.

## 7.9 Perilo, ki ga je treba zlikati

..... je treba posušiti s stopnjo PRIPRAVLJENI ZA LIKANJE . To olajša likanje ročno ali s pomočjo stroja.

## 7.10 Preostali čas

Trajanje programa je odvisno od naslednjih dejavnikov: vrste tkanine, količine perila, vpojne sposobnosti, zelene stopnje suhosti in hitrosti ožemanja pralnega stroja. Te dejavnike elektronika zazna med izvajanjem programa in temu ustrezno prilagodi preostali čas programa.

## 7.11 Samodejni sistem zaznavanja obremenitve

Ko se program začne, se po nekaj minutah na zaslonu prikaže . To pomeni, da je v teku samodejno zaznavanje obremenitve. Senzorji zaznavajo in ocenjujejo čas izbranega programa do konca. Odvisno od izbranega programa, količine perila, vlažnosti in temperature okolja lahko faza SAMODEJNEGA zaznavanja obremenitve traja nekaj minut za majhno obremenitev in do ene ure za največjo obremenitev ali velike kose, preden se na zaslonu pokaže približen preostali čas do končanja programa.

### 7.12 Zelo veliki kosi

... se običajno zapletejo. Če torej perilo ni bilo posušeno do zelene stopnje, perilo zrahljajte in ponovno posušite s časovnim programom (TIMER).

### 7.13 Posebej občutljive tkanine

Tkanin, ki se zlahka skrčijo ali izgubijo obliko, kot tudi npr. svilenih nogavic, občutljivega spodnjega perila itd. ne smete sušiti v sušilnem stroju. Občutljiva oblačila dajte v vrečko za perilo in se izogibajte prekomernemu sušenju.

### 7.14 Džersi in pletenine

... je treba posušiti na stopnjo PRIPRAVLJENO ZA LIKANJE  , da se prepreči krčenje. Take kose perila je treba potem še raztegniti in razvleči v originalno obliko.

### 7.15 Ostanke vlaken od sušenja

Količine vlaken v filtrih za vlakna ni mogoče pripisati vplivu sušilnega stroja. Z obrabo in pranjem perila se v vsakem primeru vlakna zrahljajo. Pri sušenju na prostem na vrvi za perilo vlakna odnese veter. Pri uporabi sušilnega stroja se vlakna in nitke ujamejo v filtre.

### 7.16 Zvočni signal

Zvočni signal se oglasi:

- ▶ ko je posoda za vodo polna
- ▶ v primeru okvar

Poleg tega lahko po potrebi zvočni signal aktivirate tudi za naslednje primere:

- ▶ na koncu programa
- ▶ ob pritisku na gumb
- ▶ pri obračanju gumba za izbiro programa

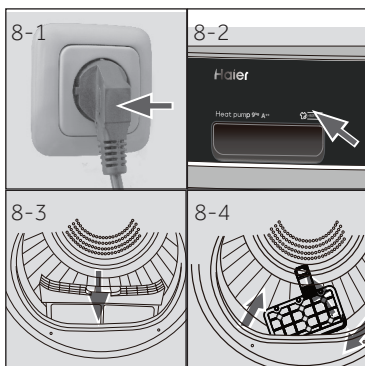

## 8.1 Priprava aparata

1. Sušilni stroj priključite v električno omrežje (220 V do 240 V~/50 Hz; Slika 8-1). Preberite tudi poglavje NAMESTITEV.
2. Zagotovite, da je:
  - ▶ posoda za vodo prazna in pravilno nameščena. (Slika 8-2)
  - ▶ filter vlaken čist in pravilno nameščen. (Slika 8-3)
  - ▶ filter kondenzatorja čist in pravilno nameščen. (Slika 8-4)

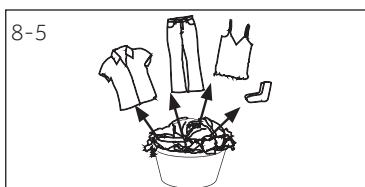

## 8.2 Priprava perila

- ▶ Razvrstite oblačila glede na vrsto tkanine (bombaž, sintetika, volna itd.). Sušite samo perilo, ki je bilo prej dobro ožeto.
- ▶ Izpraznite žepe (ostri predmeti in vnetljivi predmeti, kot so ključi, vžigalniki ali vžigalice) in odstranite trše okrasne predmete (npr. broške).
- ▶ Zaprite zadrgе in kljukice in poskrbite, da so gumbi tesno prišiti. Majhne predmete, kot so nogavice, modrčki itd. dajte v vrečko za pranje.
- ▶ Razgrnite velike kose blaga, kot so rjuhe, posteljna pregrinjala in prti.
- ▶ Upošteвайте navodila na etiketah perila in sušite samo oblačila, ki jih je mogoče sušiti v stroju.



## **i** Namigi:

- ▶ Ločite bela oblačila od barvnih.
- ▶ Razgrnite velike kose blaga, kot so rjuhe, posteljna pregrinjala in prti.
- ▶ Prevlake za odeje in blazine naj bodo zapete, da se vanje ne naberejo majhni kosi perila.
- ▶ Zaprite zadrgе in kljukice, zavežite ohlapne pasove (brez kovinskih delov), trakove itd.
- ▶ Majhne predmete, kot so nogavice, modrčki itd. dajte v vrečko za pranje.
- ▶ Poskrbite, da so gumbi tesno prišiti.
- ▶ Pred sušenjem zašijte ali odstranite ohlapne kovinske dele oblačil, kot so npr. kovinski gumbi, ipd. Sicer lahko takšni deli povzročajo hrup in poškodujejo boben.
- ▶ Perila, ki je enostavno za vzdrževanje, ne sušite pretirano, lahko se zguba. Pustite, da se do konca posuši na zraku.
- ▶ Pletenine (npr. majice, spodnje perilo) med sušenjem včasih izgubijo obliko. Sušite do stopnje PRIPRAVLJENO ZA LIKANJE  in nato poravnajte obliko.
- ▶ Za pred-sušena, večplastna oblačila ali končno sušenje izberite program TIMER.

Priporočena obremenitev		
Posteljnina (enojna)	Bombaž	Približno 800 g
Oblačila iz mešanih tkanin	/	Približno 800 g
Jakne	Bombaž	Približno 800 g
Jeans	/	Približno 800 g
Delovni kombinezoni	Bombaž	Približno 950 g
Pižame	/	Približno 200 g
Srajce	/	Približno 300 g
Nogavice	Mešane tkanine	Približno 50 g
T-majice	Bombaž	Približno 300 g
Spodnje perilo	Mešane tkanine	Približno 70 g

### 8.3 Nalaganje perila v stroj

- ▶ Perilo zrahljajte in ga razvrstite, preden ga naložite v stroj
- ▶ V stroj ne naložite preveč perila.
- ▶ Pazljivo zaprite vrata. Prepričajte se, da niste z vrati pripravili nobenega kosa perila.

### 8.4 Odstranjevanje in dodajanje perila

Program lahko kadar koli prekinete, da iz stroja odstranite ali v stroj dodate perilo:

- ▶ Odprite vrata. Sušenje se prekine.  
Bodite previdni, ko iz stroja jemljete ali v stroj dodajate perilo! Notranost bobna in sušilni stroj sam sta lahko vroča, zato obstaja nevarnost opeklin.
- ▶ Za nadaljevanje programa sušenja zaprite vrata in pritisnite gumb za zagon/premor.



#### OPOZORILO!

Majhni, ohlapni in predmeti z ostrimi robovi ter izdelki, ki niso iz tekstila, lahko povzročijo okvare in poškodujejo oblačila in aparat.



#### OPOZORILO!

Stroja ne izklaplajte, dokler sušenje ni končano. Če morate med sušenjem stroj izklopiti, perilo takoj vzemite iz stroja in ga razporedite tako, da toplota izhlapi.

### 8.5 Nalaganje perila v stroj

1. Perilo v boben naložite enakomerno in pazite, da v stroj ne naložite preveč perila.
2. Sušilni stroj vklopite s pritiskom na gumb za vklop (Slika 8-7).



## **i** Opomba

Sredstva za mehčanje perila ali podobne izdelke za nego tkanin uporabljajte samo v skladu z navodili proizvajalca.

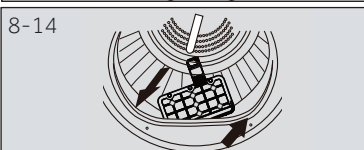
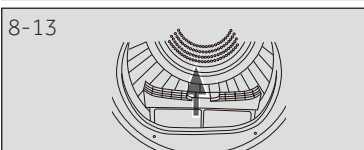
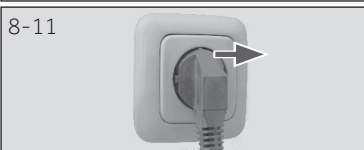
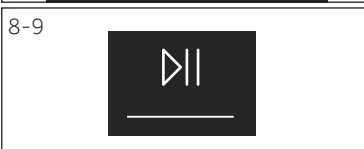

## 8.6 Nastavitev programa in vklop

1. Da nastavite želeni program, obrnite gumb za izbiro programa (Slika 8-8).
2. Nastavite funkcije, kot so temperatura, stopnja sušenja, zakasnitev. Nato pritisnite gumb zagon/odmor (slika 8-9), da začnete cikel sušenja.

## 8.7 Konec cikla sušenja

Sušilni stroj samodejno ustavi delovanje, ko je cikel sušenja končan. Na zaslonu se izpiše END. Odprite vrata sušilnega stroja in vzemite perilo iz stroja. Če po koncu perila iz stroja ne vzamete takoj, se samodejno zažene program proti mečkanju.

1. Sušilni stroj izklopite s pritiskom na gumb za vklop (Slika 8-10).
2. Izključite vtič sušilnega stroja iz električne vtičnice (Slika 8-11).
3. Posodo za vodo izpraznite po vsakem ciklu sušenja (Slika 8-12).
4. Filter za vlakna očistite po vsakem ciklu sušenja (Slika 8-13).
5. Filter kondenzatorja očistite po vsakem ciklu sušenja (Slika 8-14).

### 8.8 Uporaba nastavka za sušenje

Nastavek je namenjen za uporabo za predmete, ki jih ni priporočljivo sušiti v sušilnem stroju, npr. športne copate, superge, puloverji ali občutljivo perilo.

1. Odprite vrata sušilnega stroja.
2. Preverite, če je boben prazen.
3. Nastavek postavite v boben.
4. Zagotovite, da so zatiči vstavljeni v odprtino filtra za vlakna in zatakneni v odprtini na zadnji steni bobna.

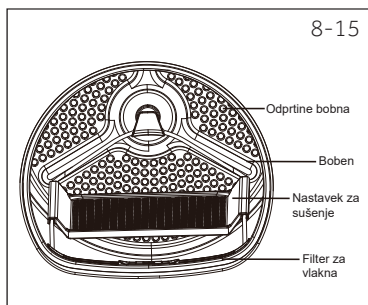

8-15

### **i** Opomba

► Med sušenjem poskrbite, da so predmeti postavljeni na nastavek tako, da se pri vrtenju bobna ne bi zatakneli v stranske plošče. Nastavka ne uporabljajte, če so v sušilnem stroju druga oblačila. Največja teža mokrega predmeta: 1,5 kg.

### Tabela simbolov za nego

Pranje					
	Pralno do 95 °C normalen postopek		Pralno do 60 °C normalen postopek		Pralno do 60 °C normalen postopek
	Pralno do 40 °C normalen postopek		Pralno do 40 °C blag postopek		Pralno do 40 °C zelo blag postopek
	Pralno do 30 °C normalen postopek		Pralno do 30 °C blag postopek		Pralno do 30 °C zelo blag postopek
	Ročno pranje, maks. 40 °C		Pranje ni dovoljeno		
Beljenje					
	Vsakršno beljenje dovoljeno		Samo s kisikom/ brez klora		Beljenje ni dovoljeno
Sušenje					
	Sušenje v sušilnem stroju, normalna temperatura		Sušenje v sušilnem stroju, nizka temperatura		Sušenje v stroju ni dovoljeno
	Sušenje na vrvi		Sušenje na ravni podlagi		
Likanje					
	Likanje pri najvišji temperaturi, do 200 °C		Likanje pri srednji temperaturi, do 150 °C		Likanje pri nizki temperaturi do 110 °C; brez pare (likanje s paro lahko povzroči nepopravljivo škodo)
	Likanje ni dovoljeno				

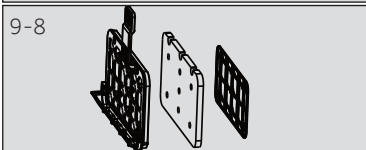
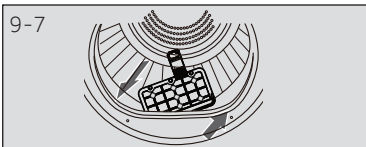
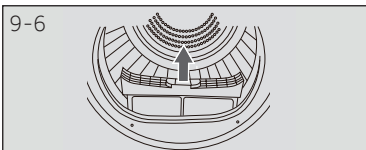
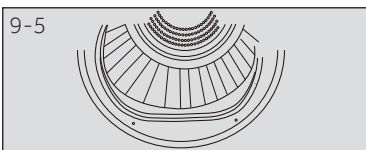
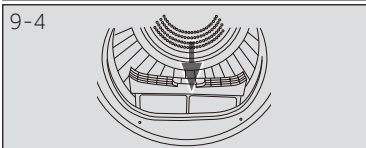
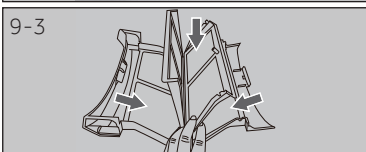
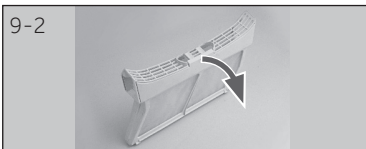
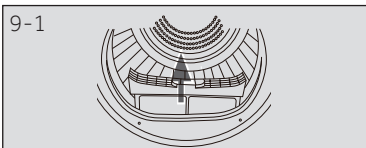

## 9.1 Čiščenje filtra za vlakna

Filter za vlakna očistite po vsakem ciklu sušenja

1. Filter za vlakna odstranite iz bobna (Slika 9-1).
2. Odprite filter za vlakna (Slika 9-2).
3. Iz filtra odstranite ostanek nitk in vlaken (Slika 9-3).
4. Čisti filter za vlakna ponovno namestite v sušilni stroj (Slika 9-4).

## 9.2 Čiščenje filtra kondenzatorja

Filter za vlakna očistite po vsakem ciklu sušenja

1. Odprite vrata.
2. Izvlecite filter za vlakna iz ohišja (Slika 9-5).
3. Filter kondenzatorja izvlecite iz zračne cevi (Slika 9-6).
4. Odstranite gobico in očistite filtrsko sito vseh ostankov (Slika 9-7).
5. Gobico ponovno namestite na filter kondenzatorja (Slika 9-8).

### Opomba

Če je filter za vlakna/filter kondenzatorja zelo umazan, ga lahko sperete pod tekočo vodo. Pred uporabo pustite, da se dobro posuši.

### 9.3 Izpraznite posodo z vodo

Med delovanjem sušilnega stroja se para kondenzira v vodo, ki se nabira v posodi za vodo. Po vsakem ciklu sušenja morate posodo izprazniti.

1. Posodo za vodo izvlecite iz ohišja (Slika 9-9).
2. Izpraznite posodo za vodo (Slika 9-10).
3. Posodo za vodo ponovno namestite v sušilni stroj (Slika 9-11).



### Opomba

Kondenzirane vode ne uporabljajte za pitje ali pripravo hrane!

### 9.4 Sušilni stroj

Zunanost sušilnega stroja in upravljalno ploščo obrišite z vlažno krpo. Da ne poškodujete aparata, ne uporabljajte organskih topil ali jedkih sredstev.

### 9.5 Boben

Sredstva za nego tkanin ali kalcij v vodi lahko po določenem času delovanja na notranji strani bobna tvorijo skoraj neviden film. Odstranite ga lahko z vlažno krpo in nekaj detergenta. Da ne poškodujete aparata, ne uporabljajte organskih topil ali jedkih sredstev.

### 9.5 Uparjalnik

Če je uparjalnik za filtrom kondenzatorja umazan, ga lahko očistite s sesalnikom. Pazite, da med čiščenjem uparjalnika ne poškodujete.

Veliko težav, ki se pojavljajo, lahko rešite sami, brez potrebnega strokovnega znanja. V primeru težav preverite vse naštetе možnosti in sledite spodnjim navodilom, preden se obrnete na servisno službo. Glejte STORITVE ZA KUPCE.



## OPOZORILO!

- ▶ Pred vzdrževalnimi opravili, stroj vedno izklopite in izvlecite električni kabel iz omrežja.
- ▶ Električno opremo naj servisirajo samo usposobljeni strokovnjaki za elektriko, saj lahko nepravilna popravila posledično povzročijo znatno škodo.
- ▶ V izogib nevarnosti električnega udara, lahko poškodovan napajalni električni kabel zamenja samo od proizvajalca pooblaščen serviser ali druga strokovno podobno usposobljena oseba.

## Odpravljanje težav s prikazom kode na zaslonu

Koda	Vzrok	Rešitev
E <sub>F</sub>	Napaka odtočne črpalke.	Kontaktirajte pooblaščen servis.
F <sub>31</sub> F <sub>32</sub>	Senzor toplote kondenzatorja je prekinjen ali v kratkem stiku.	Kontaktirajte pooblaščen servis.
F <sub>4</sub>	Temperatura perila v bobnu se ne spremeni.	Kontaktirajte pooblaščen servis.
F <sub>5</sub>	Napaka v komunikaciji med tiskanim vezjem in zaslonom.	Kontaktirajte pooblaščen servis.
L <sub>0</sub>	Temperatura okolice je prenizka.	Sušilni stroj lahko uporabljate samo pri zunanji temperaturi zraka, višji od 5 °C.

Če se kode napak ponovno pojavijo tudi po sprejetih ukrepih, izklopite aparat, izključite napajanje in se obrnite na pooblaščen servis.

## Odpravljanje težav brez kode na zaslonu

Težava	Vzrok	Rešitev
Sušilni stroj ne dela	<ul style="list-style-type: none"> <li>Slaba priključitev na električno napajanje.</li> <li>Izpad električnega omrežja.</li> <li>Nastavljen ni noben program sušenja.</li> <li>Stroj ni vklopljen.</li> <li>Polna je posoda z vodo.</li> <li>Vrata niso pravilno zaprta.</li> </ul>	<ul style="list-style-type: none"> <li>Preverite priključitev.</li> <li>Preverite, če je v hiši elektrika.</li> <li>Nastavite program sušenja.</li> <li>Vklopite stroj.</li> <li>Izpraznite posodo z vodo.</li> <li>Pravilno zaprite vrata.</li> </ul>
Sušilni stroj ne deluje in na zaslonu je prikazan <i>End</i>	<ul style="list-style-type: none"> <li>Ali je perilo doseglo stopnjo suhosti, ki jo določa program?</li> <li>V bobnu morda sploh ni perila?</li> </ul>	<ul style="list-style-type: none"> <li>Preverite, ali je nastavev programa ustrezna.</li> <li>Preverite, ali v bobnu je perilo.</li> </ul>
Čas sušenja je predolg in rezultati niso zadovoljivi	<ul style="list-style-type: none"> <li>Nastavev programa ni pravilna.</li> <li>Filter je zamašen.</li> <li>Uparjalnik je blokiran.</li> <li>V sušilnem stroju je preveč perila.</li> <li>Perilo je preveč mokro.</li> <li>Odzračevalni kanal je blokiran.</li> </ul>	<ul style="list-style-type: none"> <li>Prepričajte se, da je program pravilno nastavljen.</li> <li>Očistite filter.</li> <li>Očistite uparjalnik.</li> <li>V stroj naložite manj perila.</li> <li>Perilo pred sušenjem dobro ožemite.</li> <li>Preverite prezračevalni kanal in ga odblokirajte.</li> </ul>
Preostali čas na zaslonu se zaustavlja ali preskakuje.	<p>Preostali čas se bo nenehno prilagajal na podlagi naslednjih dejavnikov:</p> <ul style="list-style-type: none"> <li>Vrsta perila.</li> <li>Količina perila.</li> <li>Vsebnost vlage v perilu.</li> <li>Sobna temperatura.</li> </ul>	Samodejno prilagajanje je normalno delovanje.

## 11.1 Priprava

- ▶ Odstranite vso embalažo. Med odpiranjem embalaže so na plastični foliji in oknu vrat vidne kapljice vode. Ta je običajen pojav, ki je rezultat tovarniških testiranj z vodo.
- ▶ Odstranite ves embalažni material, vključno s polistirensko podlago.



### Opomba

Embalažo odložite na ustrezno mesto za odpadno embalažo. Za informacije kje in kako odložiti embalažo, kontaktirajte lokalno komunalno podjetje.



### OPOZORILO!

Po prevozu in namestitvi MORATE sušilni stroj pred uporabo pustiti stati dve uri.

## 11.2 Prevoz in čakalni čas

V kapsuli kompresorja je olje za trajno mazanje brez vzdrževanja. To olje lahko zaradi nagibanja med transportom steče skozi zaprt cevni sistem. Pred vklopom aparata morate počakati 2 uri, da olje steče nazaj v kapsulo.

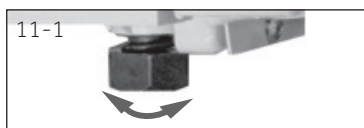

## 11.3 Poravnava aparata

Aparat je treba postaviti na trdo ravno podlago. Naravnajte noge na zeleno višino (Slika 11-1).

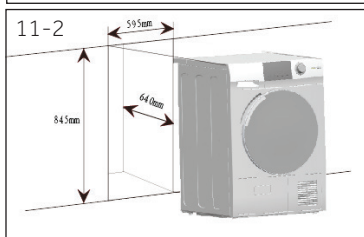

## 11.4 Namestitev pod delovni pult

Mere odprtine morajo ustrezati vsaj na sliki navedenim meram (Slika 11-2).

1. Aparat postavite poleg predvidenega prostora. Pazite, da so priključki lahko dostopni in funkcionalni.
2. Nastavite noge, da dobite stabilen vodoraven položaj.
3. Aparat previdno namestite v odprtino.
4. Pomislite tudi na ustrezno prezračevanje.



## 11.5 Priklop na električno omrežje

Pred vsakim priklopom preverite, ali:

- ▶ napajanje, vtičnica in varovalka ustrezajo navedenim v podatkovni nalepki,
- ▶ je vtičnica ozemljena in električni napajalni kabel ni priklopljen na razdelilec ali podaljšek,
- ▶ vtič napajalnega kabla ustreza električni vtičnici.
- ▶ **Samo za ZK:** vtič za ZK ustreza standardu BS1363A.

Vtič vstavite v vtičnico. (Slika 11-3).



### OPOZORILO!

Poškodovan napajalni kabel lahko zamenja le pooblaščen serviser (glejte garancijske pogoje).

## 11.6 Obračanje smeri odpiranja vrat (samo za modele 8/9 kg)

- ▶ Preden začnete, sušilni stroj obvezno izkjučite iz električnega omrežja.
- ▶ Z deli ravnajte previdno, da ne opraskate barve.
- ▶ Tudi za vrata zagotovite delovno površino, ki ne bo praskala.
- ▶ Potrebovali boste orodje: križni izvijač.
- ▶ Ko začnete stroja ne premikajte, dokler ni sprememba smeri odpiranja vrat končana.
- ▶ Ta navodila so za menjavo tečajev z desne na levo stran.  
Če jih želite pozneje znova obrniti nazaj na desno stran, sledite tem istim navodilom in napotkom levo in desno v nasprotni smeri.

### 1. Odstranite sklop vrat

Odprite vrata. Odstranite dva vijaka, ki držita sklop tečajji/vrata na sušilnem stroju. Sklop tečajji/vrata previdno odložite (Slika 11-4).

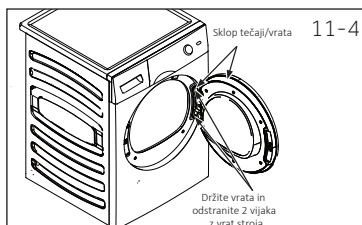

### 2. Vzemite notranja vrata, jih obrnite in vstavite v nov položaj

Odstranite osem nalepk in vijakov, s katerimi so notranja vrata pritrjena na zunanja vrata. Odstranite notranja vrata, jih obrnite za 180° in jih z istimi osmimi vijaki in nalepkami pritrдите na zunanja vrata (Slika 11-5).

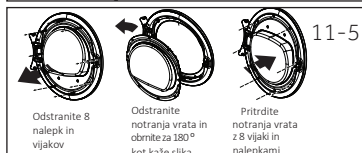

### 3. Odstranite ključavnico vrat in zaporno ploščo, ju obrnite in postavite nazaj v nov položaj

Odstranite dva vijaka, ki držita zaporno ploščo, in odvijte en vijak iz ključavnice vrat. Pritisnite ključavnico navzdol in jo obrnjeno za 180° vzemite ven. Nato ključavnico z istimi osmimi vijaki in nalepkami namestite na nasprotni strani (Slika 11-6).

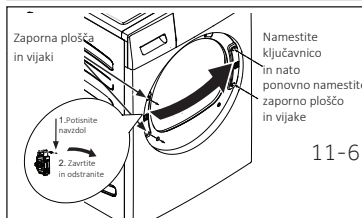

### 4. Zavrtite in zamenjajte sklop tečajji/vrata

Odstranite dva vijaka, ki držita zaporno ploščo, in odvijte en vijak iz ključavnice vrat. Pritisnite ključavnico navzdol in jo obrnjeno za 180° vzemite ven. Nato ključavnico z istimi osmimi vijaki in nalepkami namestite na nasprotni strani (Slika 11-7).

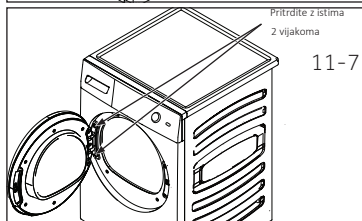

## 11.7 Polica za zlaganje perila na sušilnem stroju

Za prihranek pri prostoru je možna postavitev sušilnega stroja na pralni v vmesno polico za zlaganje perila (Slika 11-8). Vendar ni vsak pralni stroj primeren za ta namen. Informacije in ustrezen komplet za montažo so na voljo pri vašem lokalnem prodajalcu.

Navodila kako namestiti polico so priložena kompletu za montažo in podrobno opisujejo potrebne korake.

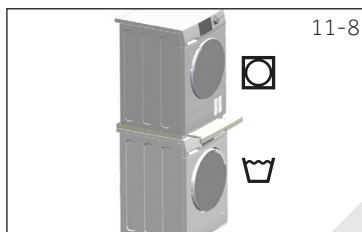

# 12-Tehnični podatki

SI

## Podatki o izdelku (v skladu z EU 392/2012)

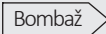
Blagovna znamka	Haier			
Oznaka modela	HD90-A2979	HD100-A2979	HD80-A3979	HD90 A3979 HD90-A3979S HD90-A3S979
Nazivna zmogljivost (kg)	9	10	8	9
Tip sušilnega stroja	Kondenzacijski			
Razred energijske učinkovitosti	A++	A++	A+++	A+++
Ponderirana poraba energije (AEc v kWh/leto) <sup>1)</sup>	236	280	175	193
Sušilni stroj z ali brez avtomatike	z avtomatiko			
Poraba energije standardnega programa za bombaž <sup>3)</sup> pri polni zmogljivosti (kWh/cikel)	1.98	2.29	1.43	1.58
Poraba energije standardnega programa za bombaž <sup>3)</sup> pri delni zmogljivosti (kWh/cikel)	1.17	1.35	0.85	0.93
Poraba energije v načinu OFF (W)	0.1	0.1	0.1	0.1
Poraba energije v načinu ugasnjeno (W)	1.19	1.19	1.19	1.19
Trajanje načina mirovanja (min) <sup>2)</sup>	40			
Standardni program sušenja <sup>3)</sup>				
Ponderiran čas standardnega programa sušenja <sup>3)</sup> pri polni in delni zmogljivosti (min)	208	220	215	243
Programme time of the standard cotton programme <sup>3)</sup> at full load (min)	269	280	273	298
Čas standardnega programa bombaž <sup>3)</sup> pri polni obremenitvi (min)	162	175	168	182
Razred učinkovitosti kondenzacije <sup>4)</sup>	B	B	B	B
Weighted condensation efficiency for the standard cotton programme <sup>3)</sup> at full and partial load (%)	80	80	80	80
Ponderirana kondenzacijska učinkovitost za standardni program bombaž <sup>3)</sup> pri polni zmogljivosti (%)	80	80	80	80
Povprečna kondenzacijska učinkovitost za standardni program bombaž <sup>3)</sup> pri delni zmogljivosti	80	80	80	80
Ponderirana raven jakosti zvoka standardnega programa za bombaž <sup>3)</sup> pri polni zmogljivosti (dB)	67			
Vgradni/prostostoječi	Vgradni/podpultni			

- 1) 1) Na podlagi 160 ciklov sušenja standardnega programa za bombaž pri polni in delni zmogljivosti in porabi v načinih nizke porabe. Dejanska poraba energije na cikel bo odvisna od načina uporabe aparata.
- 2) 2) V primeru, da obstaja sistem za upravljanje energije.
- 3) 3) Ta program, ki se uporablja pri polni in delni zmogljivosti, je standardni program sušenja, na katerega se nanašajo podatki na nalepki in v dokumentu. To je program, primeren za sušenje navadnega mokrega bombažnega perila in je najbolj učinkovit program glede porabe energije za bombaž.
- 4) 4) Razred G je najmanj učinkovit in razred A je najbolj učinkovit.

### Dodatni podatki

Mere - VxGxŠ v mm	845 x 650 x 595
Napajanje (glej podatkovno nalepko) - napetost/ tok /jakost	220-240 V~50 Hz/ 2.4A/ 550 W
Dovoljena temperatura okolice (prostora)	5 ° C do 35 ° C
Fluorirani toplogredni plin	HFC-134a
Prostornina	0.26 kg
GWP (Potencial globalnega segrevanja)	1430
Tone ekvivalenta CO <sub>2</sub>	0.6

# 12-Tehnični podatki

SI

Shema električnega vezja HD90-A2979: .

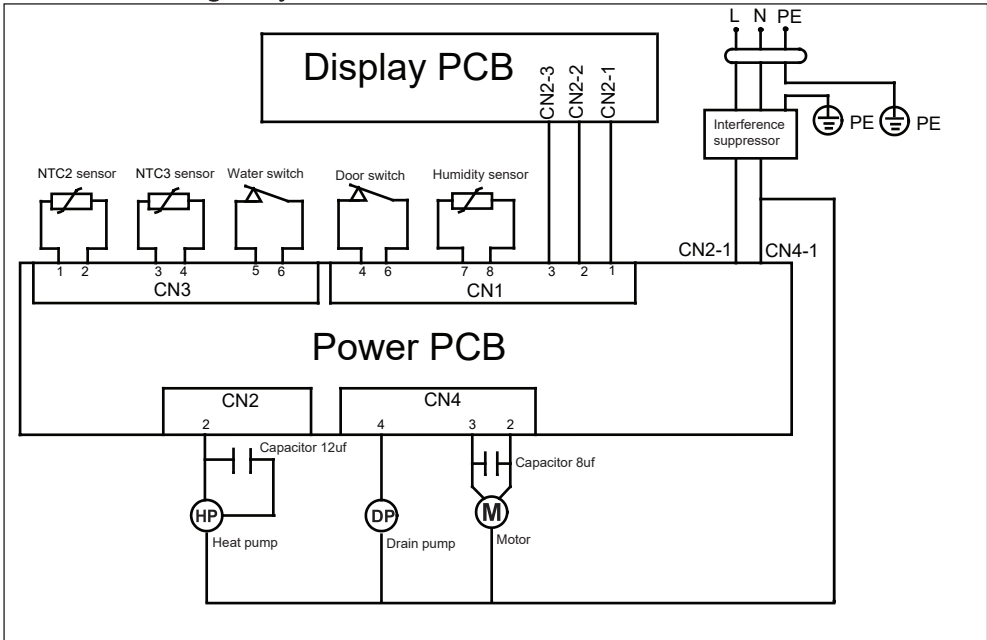

Shema električnega vezja HD100-A2979: .

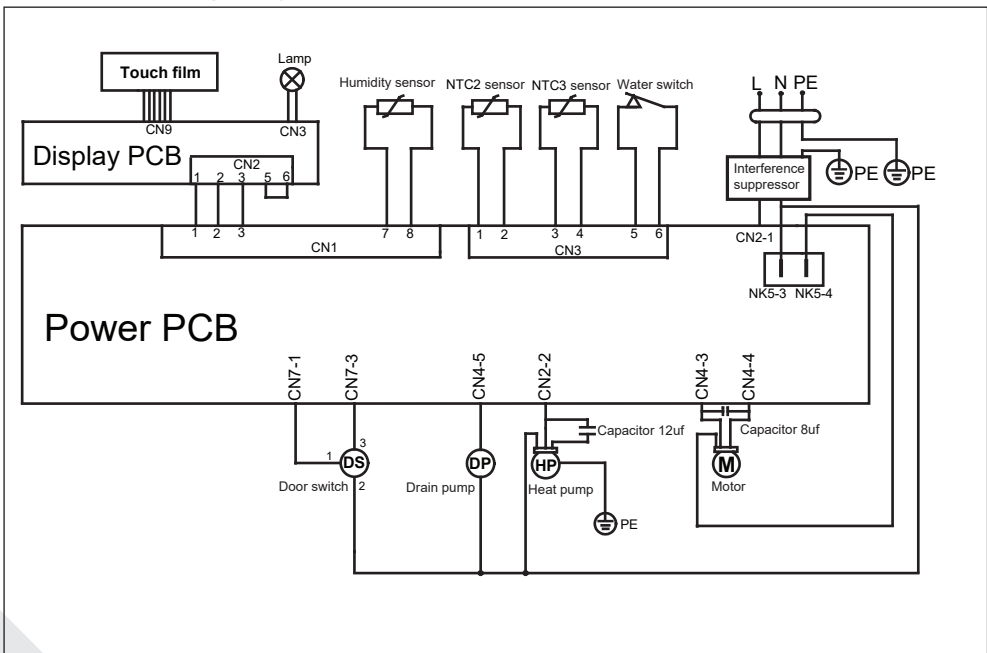



Priporočamo, da koristite storitve našega pooblaščenega Haier centra storitev za stranke in uporabo izključno originalnih Haier rezervnih delov. Če imate težave z vašim sušilnim strojem, prosimo najprej preverite možne vzroke v poglavju ODPRAVLJANJE TEŽAV. Če težave ne morete rešiti sami, prosimo kontaktirajte:

- ▶ pooblaščenega lokalnega prodajalca
- ▶ poglavje Service & Support (Servis in tehnična podpora) na [www.haier.com](http://www.haier.com), kjer boste našli kontaktne podatke in odgovore na pogosta vprašanja in kjer lahko vložite zahtevek za servisno storitev.

Ko kontaktirate pooblaščen servis, imejte pri sebi pripravljene naslednje podatke: (podatke najdete na podatkovni nalepki).

Model \_\_\_\_\_ Serijska številka \_\_\_\_\_

Preverite tudi garancijske dokumente, ki ste jih prejeli ob dostavi vašega sušilnega stroja.

a splošna poslovna vprašanja se lahko obrnete na naša predstavništva v Evropi:

Haier predstavništva v Evropi			
Država *	Poštni naslov	Država *	Poštni naslov
<b>Italija</b>	Haier Europe Trading SRL Via De Cristoforis, 12 21100 Verese ITALY	<b>Francija</b>	Haier France SAS 53 Boulevard Ornano – Pleyad 3 93200 Saint Denis FRANCE
<b>Španija Portugalska</b>	Haier Iberia SL Pg. Garcia Faria, 49-51 08019 Barcelona SPAIN	<b>Belgija-fr. del Belgija-niz. del Nizozemska Luksemburg</b>	Haier Benelux SA Anderlecht Route de Lennik 451 BELGIUM
<b>Germany Austria</b>	Haier Deutschland GmbH Konrad-Zuse-Platz 6 81829 München GERMANY	<b>Poljska Češka Madžarska Grčija Romunija Rusija</b>	Haier Poland Sp. zo.o. Al. Jerozolimskie 181B 02-222 Warszawa POLAND
<b>United Kingdom</b>	Haier Appliances UK Co.Ltd. One Crown Square Church Street East Woking, Surrey, GU21 6HR UK		

\* Za več informacij pojdite na [www.haier.com](http://www.haier.com)



HD90-A2979/HD100-A2979/HD80-A3979/HD90-A3979/HD90-A3979S/HD90-A3S979

**Haier**