

Panasonic®

Operating Instructions
Инструкция по эксплуатации
Інструкція з експлуатації
Пайдалану нұсқаулары

(Household) Rechargeable Shaver

(Бытового назначения) Электробритва с возможностью работы от аккумулятора
(Побутового призначення) Бритва з можливістю роботи від акумулятора
(Тұрмыстық) Акумулятормен жұмыс істеу мүмкіндігі бар электр ұстара

Model No.
Модель № ES-LF71
Модель №
Үлгі №

English	2
Русский	13
Українська	26
Қазақша	40

Before operating this unit, please read these instructions completely and save them for future use.

Прежде чем использовать этот прибор, внимательно прочитайте данную инструкцию и сохраните её для дальнейшего использования.

Перш ніж починати користуватись цим приладом, уважно прочитайте дані інструкції та збережіть їх для подальшого використання.

Осы құралды пайдаланар алдында осы нұсқауларды мұқият оқып шығыңыз және оларды болашақта қолдануға сақтап қойыңыз.



Thank you for choosing a Panasonic shaver ES-LF71. With our WET/DRY technology, you can enjoy using your Panasonic shaver dry or in the shower or bath for gentle and easy shaving. Please read all instructions before use.

Important

This shaver has a built-in rechargeable battery. Do not throw into fire, apply heat, or charge, use, or leave in a high temperature environment.

► Before use

This WET/DRY shaver can be used for wet shaving using shaving lather or for dry shaving. You can use this watertight shaver in the shower and clean with water. The following symbol means suitable for use in a bath or shower.



Treat yourself to wet lather shaves for at least three weeks and notice the difference. Your Panasonic WET/DRY shaver requires a little time to get used to because your skin and beard need about a month to adjust to any new shaving method.

► Using the shaver

Caution

The outer foil is very thin and can be damaged if not used correctly. Check that the foil is not damaged before using the shaver. Do not use the shaver if the foil is damaged as you will cut your skin.

- Terminate the usage when there is an abnormality or failure.
- Do not share your shaver with your family or other people. Doing so may result in infection or inflammation.

- This appliance is not intended for use by persons (including children) with reduced physical, sensory or mental capabilities, or lack of experience and knowledge, unless they have been given supervision or instruction concerning use of the appliance by a person responsible for their safety. Children should be supervised to ensure that they do not play with the appliance.
- Persons using an implanted medical electronic device, such as a pacemaker, should not allow this unit to touch the skin where the medical electronic device is implanted because this may cause a malfunction.

► Charging the shaver

- Never use the AC adaptor in the bathroom or shower room.
- Do not use any power cord or AC adaptor other than the AC adaptor (RE7-59).
- Plug in the AC adaptor into a household outlet where there is no moisture and handle it with dry hands.
- Hold the AC adaptor when disconnecting it from the household outlet. If you tug on the power cord, you may damage it.
- The supply cord cannot be replaced. If the cord is damaged, the AC adaptor should be scrapped.

► Cleaning the shaver

Warning

Disconnect the power cord from the shaver before cleaning it in water to prevent electric shock.

- Keep both the inner blades inserted. If only one of the inner blades is inserted, the shaver may be damaged.
- If you clean the shaver with water, do not use salt water or hot water. Do not soak the shaver in water for a long period of time.
- Clean the housing only with a soft cloth slightly dampened with tap water or soapy tap water. Do not use thinner, benzene, alcohol or other chemicals.

► **Storing the shaver**

- Store the shaver in a place with low humidity after use.
- Do not store the shaver where it will be exposed to direct sunlight or other heat sources.
- Disconnect the power cord when storing the shaver.
- Do not bend the power cord or wrap it around the shaver.
- Keep the oil away from children.

► **Self-cleaning recharger**

- Do not clean the AC adaptor or the self-cleaning recharger in water as it will damage them or cause an electric shock.
- Do not remove the shaver from the self-cleaning recharger while using a course that includes the “Dry” function. A heater is used so the area around the blades becomes extremely hot and you may burn yourself.
- Place the self-cleaning recharger on a level and stable surface. Otherwise the cleaning liquid may spill and discolor leather products or other surfaces. Wipe up spills immediately.
- The self-cleaning recharger cleans the inner blades and the system outer foil. Brush or wash with water to remove beard trimmings in other areas.
- Use the self-cleaning recharger in humidity less than 95%.
- Depending on the environment, the shaver may not dry even if you select a course that includes the “Dry” function. In this case, wipe off any drops of water with a dry cloth.

Parts identification

English

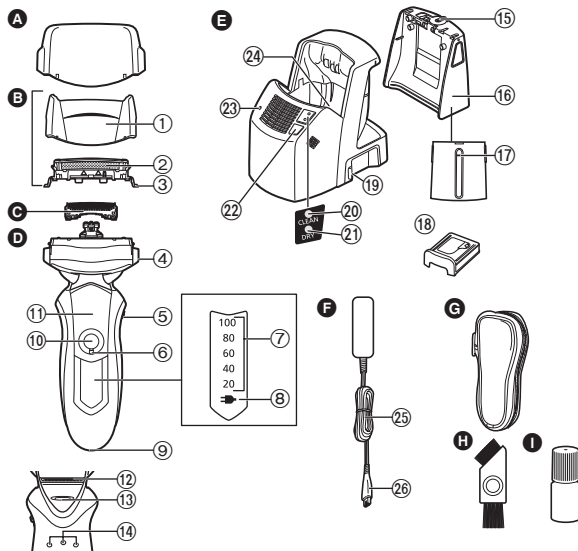

- A** Protective cap
- B** Outer foil section
 - ① Foil frame
 - ② System outer foil
 - ③ System outer foil release buttons
- C** Inner blades
- D** Main body
 - ④ Foil frame release buttons
 - ⑤ Pivot action selector
- E** Lock ring
- F** Battery capacity lamp
- G** Charge status lamp (→)
- H** Appliance socket
- I** Power switch [0/1]
- ⑥ Lock ring
- ⑦ Battery capacity lamp
- ⑧ Charge status lamp (→)
- ⑨ Appliance socket
- ⑩ Power switch [0/1]
- ⑪ Finger rest
- ⑫ Trimmer
- ⑬ Trimmer handle
- ⑭ Main body rear terminal

- E** Self-cleaning recharger
 - ⑮ Water tank cap
 - ⑯ Water tank
 - ⑰ Water maximum line
 - ⑱ Detergent cartridge
 - ⑲ Socket
 - ⑳ CLEAN lamp
 - ㉑ DRY lamp
 - ㉒ SELECT button
- ⑳ STATUS lamp
- ㉑ Cleaning tray
- F** AC adaptor (RE7-59)
 - ㉕ Power cord
 - ㉖ Appliance plug
- G** Travel case
- H** Cleaning brush
- I** Oil

Using the lock ring

Use the lock ring to lock or unlock the power switch.
Rotate the lock ring until it clicks.



Rotate the lock ring to "O" to unlock the power switch:

For when shaving, washing the shaver, lubricating the shaver.



Rotate the lock ring to "I" to lock the power switch:

For when carrying the shaver.

Charge

Charging using the self-cleaning recharger

Thoroughly wipe off any drops of water on or around the self-cleaning recharger so that it is dry before charging the shaver.

- 1 Insert the appliance plug into the self-cleaning recharger.
- 2 Remove the protective cap and then attach the shaver.
- 3 Plug in the AC adaptor into a household outlet.

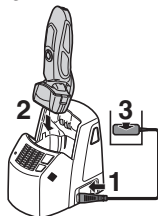

- The “Charge” course starts when attaching the shaver.
- Turn the shaver off before attaching.
- Check that the outer foil is not deformed or damaged when you are attaching the shaver.
- Wipe off any water droplets on the main body rear terminal.
- You can charge even with the STATUS lamp of the self-cleaning recharger blinking.
- Charging is completed after approx. 1 hour.

You can keep the shaver attached to the self-cleaning recharger, or connected to the AC adaptor, when not using it to maintain full battery capacity. You cannot overcharge the shaver.

Charging without the self-cleaning recharger

You can also charge without the self-cleaning recharger.

- 1 Insert the appliance plug into the shaver.
- 2 Plug in the AC adaptor into a household outlet.

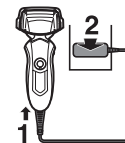

You cannot operate the shaver while charging.

Reading lamps when charging

While charging

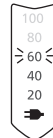

The charge status lamp (→) glows.
The number of the battery capacity lamp will increase as charging progresses.

After charging is completed

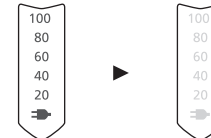

All the lamps will light up and then turn off after 5 seconds.

- After charging is completed, turning the power switch ON with the shaver plugged in will cause all the lamps to light up and then turn off after 5 seconds. This shows that the shaver is fully charged.
- Recommended ambient temperature for charging is 5-35 °C. The battery may not charge properly or at all under extreme low or high temperatures.
The charge status lamp (→) will blink when there is a problem with charging.
- When charging the shaver for the first time or when it has not been in use for more than 6 months, the charge status lamp (→) may not glow. It will eventually glow if kept connected.

Shave

Using the shaver

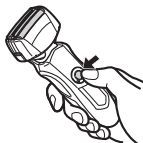

1 Rotate the lock ring to unlock the power switch and press the power switch.

Page 4

- We recommend using the shaver in an ambient temperature range of 5 - 35 °C. If used outside this range, the appliance may stop operating.

Start out shaving by applying gentle pressure to your face. Stretch your skin with your free hand and move the shaver back and forth in the direction of your beard. You may gently increase the amount of pressure as your skin becomes accustomed to this shaver. Applying excessive pressure does not provide a closer shave.

Caution

- If you press the power switch for more than 2 seconds, the sonic vibration cleaning mode is activated. **Page 9**
You cannot shave in this mode.
- Do not place your fingers on the power switch while using the shaver. This may cause the shaver to turn off or enter the sonic vibration cleaning mode. Place your fingers on the finger rest while using the shaver.



2 Hold the shaver as illustrated above and shave.

Pivot action selector

Use to select "SOFT" (soft) or "LOCK" (lock).
You can change the pivot action whether the shaver is turned on or off.

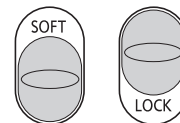

Using the trimmer

Slide the trimmer handle up. Place at a right angle to your skin and move downwards to trim your sideburns.



Reading lamps when using

While using

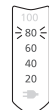

- Approximate amount of battery charge is displayed as 20 - 100.

- It will turn off approximately 5 seconds after operating the switch.

When the battery capacity is low

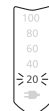

"20" blinks when operating the shaver.

- You can shave 2 to 3 times after "20" appears. (This will differ depending on usage.)
- A full charge will supply enough power for approx. 14 shaves of 3 minutes each. (This will differ depending on usage.)

Clean

Cleaning using the self-cleaning recharger

► Preparing the self-cleaning recharger

Remove the shaver and the appliance plug from the self-cleaning recharger.

- 1 Remove the water tank and then open the water tank cap.**

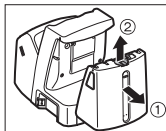

- 2 Wash away the old cleaning liquid and then rinse the water tank.**

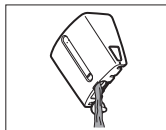

- 3 Pour tap water into the water tank.**

- Do not let the water rise above the maximum water line. This may cause the cleaning liquid to spill.

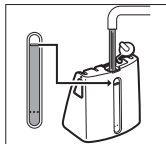

- 4 Securely close the water tank cap and then attach the tank.**

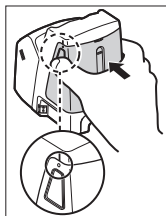

- 5 Peel off the 2 seals from the new detergent cartridge.**

- Hold the detergent cartridge horizontally. (The detergent may spill if the detergent cartridge is tilted too much.)

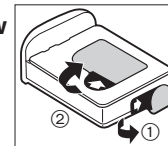

Precautions for the detergent cartridge

- Keep out of reach of children.
- Only use to clean the blades of electric shavers.
- Carry out emergency measures if the Cleaning agent enters mouth or eyes, and consult a doctor.

- 6 Attach the detergent cartridge.**

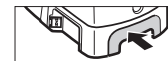

- Replace the detergent cartridge when the status lamp is illuminated.
- The expiration date of the cleaning liquid is 6 months after it is opened. If you do not use the cleaning liquid for more than 6 months, throw away the detergent cartridge and the cleaning liquid.
- Only use self-cleaning recharger detergent for Panasonic shavers.
- Always change the detergent cartridge and the cleaning liquid in the water tank at the same time. Adding water, or changing just the detergent cartridge or the water, will result in deteriorated cleaning functions.
- If you operate the self-cleaning recharger, the concentrated detergent in the detergent cartridge dilutes and the water inside the tank will become a cleaning liquid.

► Cleaning the shaver

Use the self-cleaning recharger in temperatures between 15 °C and 35 °C.



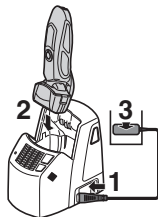















- 1** Insert the appliance plug into the self-cleaning recharger.
- 2** Remove the protective cap and then attach the shaver.
- 3** Plug in the AC adaptor into a household outlet.



- Remove any soap or water on the shaver if it has been washed with hand soap or any other detergent.
- Turn the shaver off before attaching.
- Check that the outer foil is not deformed or damaged when you are attaching the shaver.
- Wipe off any water droplets on the main body rear terminal.

4 Press the SELECT button to select the course.

- The “Charge” course starts when attaching the shaver.
- Each time you press the SELECT button, the course changes from “Clean/Dry/Charge” → “Dry/Charge” → “Charge”.
- The courses start approximately 6 seconds after they are selected.
- The course will be aborted if the power is cut off. In this case, perform the course again from the beginning.
- Do not detach the detergent cartridge or the water tank as the cleaning liquid may spill causing a malfunction.

Course	Time required (guide)					
1 Charge 	Charge 0 to 60 min 					
2 Clean/Dry/Charge 	<table style="width: 100%; text-align: center;"> <tr> <td>Clean 10 min </td> <td>►</td> <td>Dry 80 min (170 min*) </td> <td>►</td> <td>Charge 0 to 60 min </td> </tr> </table> <ul style="list-style-type: none"> • It is not possible to change the course after the “Clean/Dry/Charge” course has started. 	Clean 10 min 	►	Dry 80 min (170 min*) 	►	Charge 0 to 60 min 
Clean 10 min 	►	Dry 80 min (170 min*) 	►	Charge 0 to 60 min 		
3 Dry/Charge 	<table style="width: 100%; text-align: center;"> <tr> <td>Dry 180 min </td> <td>►</td> <td>Charge 0 to 60 min </td> </tr> </table> <ul style="list-style-type: none"> • It is possible to change to the “Clean/Dry/Charge” course even after the “Dry/Charge” course has started. 	Dry 180 min 	►	Charge 0 to 60 min 		
Dry 180 min 	►	Charge 0 to 60 min 				

* When the ambient temperature of the self-cleaning recharger is low (approx. 15 °C or lower), the time it takes to dry the shaver increases.

- The Clean or Dry function may stop under extreme low temperatures (approx. 0 °C or lower). In such a case, the CLEAN and DRY lamps will blink when the “Clean/Dry/Charge” course is selected, or the DRY lamp will blink when the “Dry/Charge” course is selected.

► Follow the steps outlined below if the status lamp blinks or glows

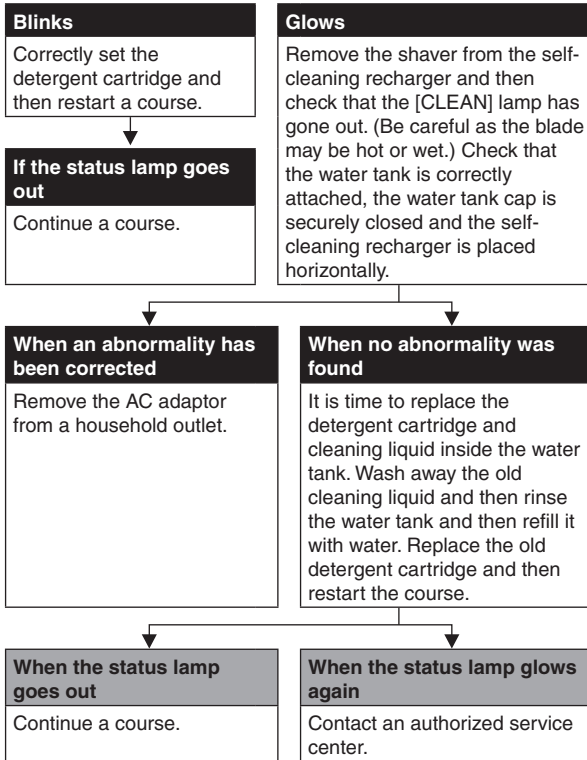

Cleaning the shaver without the self-cleaning recharger

1. Disconnect the power cord from the shaver.
2. Apply some hand soap and some water to the outer foil.
3. Rotate the lock ring to unlock the power switch.
4. Press the power switch for more than 2 seconds to activate the sonic vibration cleaning mode.
 - The battery capacity lamps blink in order.
 - After about 20 seconds, it will be automatically turned off, or you can turn it off by pressing the power switch.
5. Remove the outer foil section and press the power switch for more than 2 seconds to activate the sonic vibration cleaning mode and clean it with running water.
6. Wipe off any drops of water with a dry cloth.
7. Dry the outer foil section and the shaver completely.
8. Attach the outer foil section to the shaver.
9. Lubricate the shaver.

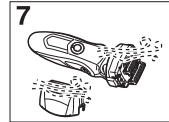
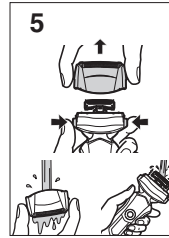
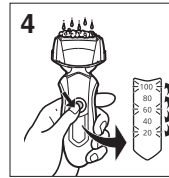

Drying the shaver with the self-cleaning recharger

1. Attach the outer foil section to the shaver.
2. Dry the shaver with self-cleaning recharger using "Dry/Charge" course.
3. Lubricate the shaver.

Lubrication

To maintain shaving comfort for a long time, it is recommended that the oil provided with the shaver is used.

1. Switch off the shaver.
 2. Apply one drop of oil to each of the outer foils.
 3. Raise the trimmer and apply a drop of oil.
 4. Switch the shaver on, and run it for approximately five seconds.
 5. Switch off the shaver, and wipe off any excess oil from the outer foils with a soft cloth.
- It is not necessary to oil the blades after cleaning the shaver with the self-cleaning recharger. (Lubricant is included in the cleaning detergent.)

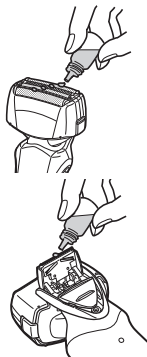

Cleaning with the brush

Clean the inner blades using the short brush by moving it in direction (A).

Clean the system outer foil, the shaver body and the trimmer using the long brush.

- Do not move the short brush in direction (B) as it will damage the inner blades and affect their sharpness.
- Do not use the short brush to clean the outer foils.

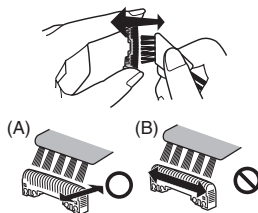

Replacing the system outer foil and the inner blades

system outer foil	once every year
inner blades	once every two years

▶ Replacing the system outer foil

1. Press the foil frame release buttons and lift the outer foil section upwards.
2. Press the system outer foil release buttons and pull down the system outer foil.
3. Align the foil frame mark (ℒ) and the system outer foil mark (Δ) and securely attach together.
 - The system outer foil cannot be reversely attached.
 - Always insert the system outer foil to the foil frame when attaching to the shaver.
4. After turning the foil frame mark (ℒ) to the front, securely attach the outer foil section to the shaver until it clicks.

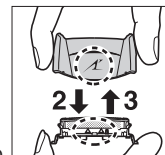
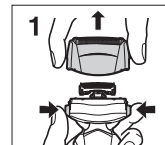

▶ Replacing the inner blades

1. Press the foil frame release buttons and lift the outer foil section upwards.
2. Remove the inner blades one at a time.
 - Do not touch the edges (metal parts) of the inner blades to prevent injury to your hand.
3. Insert the inner blades one at a time until they click.

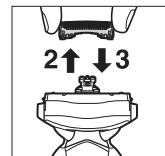
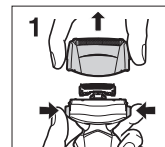

► Replacement parts

Replacement parts are available at your dealer or Service Center.

Replacement parts for ES-LF71	System outer foil and inner blades	WES9027
	System outer foil	WES9167
	Inner blades	WES9068
Detergent cartridge		WES035

Cleaning the self-cleaning recharger

Beard trimmings may become attached to the cleaning tray of the self-cleaning recharger. Follow the steps below to remove them. We recommend doing this each time you change the detergent cartridge.

1. Be sure to remove the water tank and the appliance plug from the self-cleaning recharger.
 - Be careful not to spill the cleaning liquid.

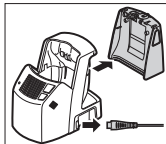

2. Gently wipe off any beard trimmings attached to the inside of the cleaning tray with a cloth or tissue paper dampened with water.
 - Clean the corners and uneven parts of the cleaning tray with a cotton swab dampened with water.

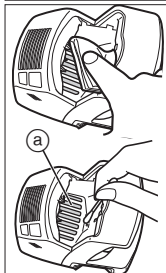

Do not pull hard on the rubber blade protector (Ⓐ) at the bottom of the cleaning tray. The rubber may come off if you pull hard on it. It is only necessary to pull it up slightly.

Warning

Do not wash or apply water to the AC adaptor or self-cleaning recharger. Failure to observe this may cause electric shock or result in short circuits.

► When the water does not drain from the cleaning tray

Beard trimmings may clog the drain at the bottom of the cleaning tray.

In this case, you cannot clean or dry the shaver.

Push the beard trimmings down through the drain with a toothpick etc.

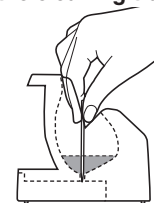

Removing the built-in rechargeable battery

English

Remove the built-in rechargeable battery before disposing of the shaver. Please make sure that the battery is disposed of at an officially designated location if there is one. Do not dismantle or replace the battery so that you can use the shaver again. This could cause fire or an electric shock.

Please contact an authorised service center.

- Disconnect the power cord from the shaver when removing the battery.
- Perform steps ① to ⑨ and lift the battery, and then remove it.

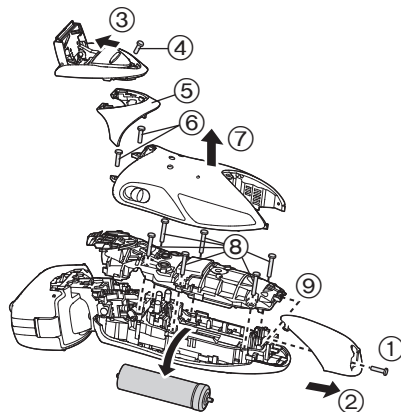

For environmental protection and recycling of materials

This shaver contains a Lithium-ion battery.

Please make sure that the battery is disposed of at an officially assigned location, if there is one in your country.

Specifications

Power source	See the name plate on the AC adaptor. (Automatic voltage conversion)
Motor voltage	3.6 V---
Charging time	Approx. 1 hour

This product is intended for household use only.

Благодарим вас за выбор электробритвы Panasonic ES-LF71. Наша технология ВЛАЖНОГО/СУХОГО БРИТЬЯ позволяет использовать электробритву Panasonic не только в сухом режиме, но также в душе или ванне для мягкого и простого бритья. Перед использованием прочитайте все инструкции.

Важная информация

Данная электробритва оснащена встроенным аккумулятором. Не бросайте в огонь, не нагревайте, а также не заряжайте, не используйте и не оставляйте прибор в местах с высокой температурой.

► Перед началом эксплуатации

Данная электробритва может использоваться как для влажного бритья с пеной, так и для сухого бритья. Этой водонепроницаемой бритвой можно пользоваться в душе, а после бритья промывать водой. Данный знак означает, что бритвой можно пользоваться в ванной или в душе.



Попробуйте влажное бритье с применением пены на протяжении трех недель, и вы заметите разницу. Потребуется некоторое время для того, чтобы привыкнуть к бритве Панасоник для влажного/сухого бритья, поскольку Вашей коже и волосяному покрову всегда требуется около месяца, чтобы привыкнуть к любому новому методу бритья.

► Как пользоваться бритвой

Внимание

Внешняя сетка - очень тонка и может быть повреждена при неправильном использовании электробритвы. Перед использованием электробритвы убедитесь, что сетка не повреждена. Если она повреждена, электробритвой пользоваться нельзя, так как при этом можно повредить кожу.

- Немедленно прекратите использование прибора в случае нарушения работы или неисправности.
- Не давайте пользоваться электробритвой членам вашей семьи или другим людям. Это может привести к инфекции или воспалению.
- Этот прибор не предназначен для использования людьми (включая детей) с ограниченными физическими, сенсорными или умственными способностями или лицами без соответствующих знаний и опыта. Использование прибора такими людьми допускается только под наблюдением лица, отвечающего за их безопасность, и при условии соблюдения четких инструкций по работе с прибором. Необходимо следить, чтобы дети не играли с прибором.
- Лица, пользующиеся имплантированными электронными медицинскими устройствами, такими как, кардиостимулятор, не должны касаться бритвой участков кожи, около которых находится устройство, потому что это может вызвать сбой в работе этого устройства.

► Зарядка бритвы

- Ни в коем случае не используйте адаптер сети переменного тока в ванной комнате или в душевой.
- Используйте только шнур электропитания и адаптер сети переменного тока, входящие в комплект (RE7-59).
- Подключайте вилку адаптера сети переменного тока к электрической розетке только в помещениях с низкой влажностью и сухими руками.



- Выключая адаптер сети переменного тока из розетки, держитесь за его корпус. Не тяните за шнур электропитания, так как это может повредить его.
- Шнур питания не подлежит замене. В случае повреждения шнура адаптер сети переменного тока необходимо утилизировать.

► Очистка бритвы

Предупреждение

Перед началом очистки бритвы в воде, отсоедините ее шнур питания, чтобы избежать удара электрическим током.

- Следите, чтобы оба внутренних лезвия были вставлены. Если вставлено только одно внутреннее лезвие, электробритва может быть повреждена.
- При очистке электробритвы в воде не используйте соленую или горячую воду. Не оставляйте электробритву погруженной в воду на длительное время.
- Чистите корпус только мягкой тканью, слегка смоченной водопроводной водой или слабым мыльным раствором. Не используйте для очистки прибора растворители (бензин, спирт и другие химические вещества).

► Хранение бритвы

- После использования храните электробритву в сухом месте.
- Не храните электробритву в местах, где она будет подвергаться воздействию прямых солнечных лучей или других источников тепла.
- Отсоедините шнур питания.
- Не перегибайте шнур и не наматывайте его на бритву.
- Держите масло в недоступном для детей месте.

► Зарядное устройство с самоочисткой

- Не промывайте водой адаптер сети переменного тока или зарядное устройство с функцией автоматической очистки, так как это может повредить их или привести к поражению электрическим током.

- Не вынимайте бритву из устройства в процессе работы любого из режимов, включающих "Сушку". В этом процессе используется нагреватель, поэтому Вы можете обжечься, так как область вокруг лезвий становится очень горячей.
- Зарядное устройство должно стоять на ровной и устойчивой поверхности. Несоблюдение этого условия может привести к утечке очищающей жидкости, которая может обесцветить кожаные и другие поверхности. Немедленно вытрите пролившуюся жидкость.
- Зарядное устройство с самоочисткой очищает внутренние лезвия и сетку. Волоски из других мест бритвы удаляются щеткой или смываются водой.
- При влажности менее 95% используйте самоочищающееся зарядное устройство.
- В зависимости от состояния окружающего воздуха бритва может долго не сохнуть даже при выборе режима с циклом сушки. В этом случае протрите капли воды сухой тканью.



Детали электробритвы



- 12 Триммер
 13 Переключатель триммера
 14 Разъем на задней стороне корпуса бритвы
E Зарядное устройство с самоочисткой
 15 Крышка водяного бачка
 16 Водяной бачок
 17 Линия максимального уровня воды
 18 Картридж с очищающим средством
 19 Разъем для шнура электропитания
 20 Индикатор очистки
 21 Индикатор сушки
 22 Кнопка выбора режимов
 23 Индикатор состояния
 24 Отделение очистки
F Адаптер сети переменного тока (RE7-59)
 25 Шнур электропитания
 26 Вилка прибора
G Чехол для путешествий
H Чистящая щеточка
I Смазка

Использование кольца блокировки

Используйте кольцо блокировки для блокировки или разблокировки выключателя питания.

Вращайте переключатель блокировки пока до щелчка.



Поверните кольцо блокировки до "O", чтобы разблокировать выключатель питания. Во время бритья, мытья и смазывания электробритвы.



Поверните кольцо блокировки до "I", чтобы заблокировать выключатель питания. Во время переноски электробритвы.



Зарядка

Зарядка с помощью зарядного устройства с самоочисткой

Тщательно вытрите капли воды на поверхности или вокруг зарядного устройства с самоочисткой перед началом зарядки.

1 Вставьте вилку прибора в зарядное устройство с самоочисткой.

2 Снимите защитную крышку и вставьте бритву.

3 Вставьте адаптер сети переменного тока в розетку электрической сети.

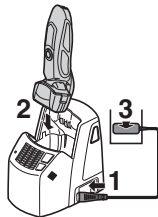

- Режим "Зарядка" начинается после установки бритвы.
- Выключите бритву перед тем, как поставить ее в зарядное устройство.
- При установке бритвы в зарядном устройстве, убедитесь, что сетка не повреждена и не деформирована.
- Тщательно вытрите капельки воды с разъема на задней стороне корпуса бритвы.
- Вы можете заряжать прибор даже при мигающем индикаторе состояния зарядного устройства с самоочисткой.
- Зарядка занимает приблизительно 1 час.

Вы можете хранить бритву в зарядном устройстве или, когда оно не используется, напрямую подключить бритву к адаптеру переменного тока. Избыточная зарядка невозможна.

Зарядка без зарядного устройства с самоочисткой

Вы можете заряжать бритву и без зарядного устройства.

1 Вставьте шнур питания в бритву.

2 Вставьте адаптер сети переменного тока в розетку электрической сети.

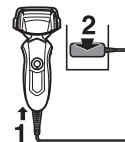

Вы не можете использовать бритву во время зарядки.

Работа индикаторов во время зарядки

В процессе зарядки

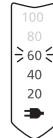

Индикатор состояния зарядки (→) горит. Цифра на индикаторе заряда аккумулятора будет увеличиваться по мере зарядки.

После завершения зарядки

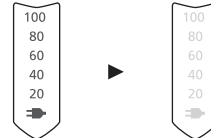

Все лампы индикаторов включатся, а затем погаснут через 5 секунд.

- После завершения зарядки при включении питания на подключенной бритве все лампы индикаторов включатся, а затем погаснут через 5 секунд. Это показывает, что бритва полностью заряжена.
- Рекомендованная температура воздуха во время зарядки составляет 5 °C - 35 °C. При выполнении зарядки при очень низких или очень высоких температурах аккумулятор может зарядиться не полностью или вовсе не зарядиться. В случае возникновения проблемы во время зарядки индикатор состояния зарядки (→) мигает.

- При первой зарядке электробритвы, или если она не использовалась дольше 6 месяцев, индикатор состояния зарядки (➔) может не светиться. Если электробритву не отключать, то индикатор со временем начнет светиться.

Бритьё

Как пользоваться бритвой



- 1** Поверните кольцо блокировки, чтобы разблокировать выключатель питания, после чего нажмите его.

Страница 15

- Рекомендованная температура воздуха для пользования прибором составляет 5 °С - 35 °С. При использовании прибора при очень низких или очень высоких температурах, он может отключиться.

Начните бритьё, слегка надавливая бритвой на кожу лица. Натягивая кожу свободной рукой, перемещайте бритву возвратно-поступательными движениями по направлению роста волос. Когда Ваша кожа привыкнет к такому способу бритьё, можно немного увеличить давление бритвой. Чрезмерное давление бритвой не улучшает качество бритьё.



- 2** В процессе бритьё держите бритву, как показано на рисунке выше.

Внимание

- Если удерживать выключатель питания более 2 секунд, включится режим очистки звуковой вибрацией. **Страница 21**
В этом режиме нельзя бритьё.
- Не ставьте палец на выключатель во время использования бритвы. Это может привести к отключению бритвы или активированию режима звуковой вибрации. Во время пользования бритвой располагайте палец на специальной опоре для пальца.

Переключатель режима бритьё

Выбирает между режимами "SOFT" (мягкий) и "LOCK" (фиксированный). Режим бритьё можно изменить вне зависимости от того, включена или выключена бритва.

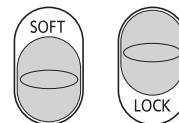

Использование триммера

Продвиньте переключатель триммера вверх. Удерживая триммер под прямым углом к коже, движениями сверху вниз подравняйте волосы на висках.



Работа индикаторов во время использования электробритвы

При использовании

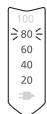

- Отображается приблизительный заряд аккумулятора в диапазоне 20 – 100.

- Он погаснет примерно через 5 секунд после нажатия на кнопку.

Если аккумулятор разрядился

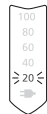

“20” мигает при работе прибора.

- Вы можете побриться 2-3 раз после того, как загорится “20” (это зависит от условий эксплуатации).
- Полного заряда батареи хватает приблизительно на 14 сеансов бритья по 3 минуты. (Время зависит от условий эксплуатации.)

Русский

Чистка

Очистка с помощью зарядного устройства с самоочисткой

► Подготовка зарядного устройства с самоочисткой

Извлеките бритву и штекер шнура электропитания из зарядного устройства с самоочисткой.

- 1** Вытащите бачок для воды и откройте его крышку.

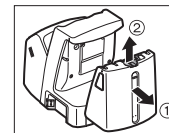

- 2** Промойте его от остатков старой очищающей жидкости и ополосните водой.

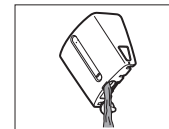

- 3** Залейте воду из под крана до верхней точки указателя уровня.

- Не заливайте воду выше верхней точки. Это может привести к утечке очищающей жидкости.

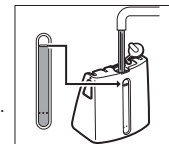

4 Тщательно закройте крышку водяного бачка и поставьте его на место.

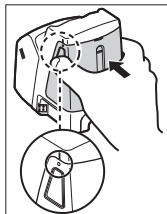

5 Удалите 2 наклейки с нового картриджа с очищающей жидкостью.

- Удерживайте картридж с очищающей жидкостью в горизонтальном положении. (Если картридж наклоняется слишком сильно, может произойти утечка очищающей жидкости.)

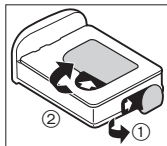

Предосторожности при использовании картриджа с очищающим средством

- Храните в недоступном для детей месте.
- Используйте исключительно для очистки лезвий электробритв.
- В случае попадания очищающей жидкости в рот или глаза немедленно примите экстренные меры и обратитесь к врачу.

6 Вставьте картридж с очищающей жидкостью.

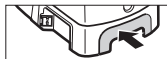

- Заменяйте картридж с очищающей жидкостью, когда загорается индикатор состояния.
- Срок годности очищающей жидкости - 6 месяцев со дня открытия картриджа. Если Вы не используете жидкость более 6 месяцев, выбросьте картридж вместе с очищающей жидкостью.
- Используйте только специальную очищающую жидкость для зарядного устройства с самоочисткой для бритвенных станков компании Panasonic.
- Замена картриджа и очищающей жидкости в водяном бачке всегда выполняется одновременно. Добавление воды, а также замена только одного картриджа или воды приведет к ухудшению очистки.
- В зарядном устройстве с самоочисткой концентрированная очищающая жидкость картриджа растворяется в воде водяного бачка, образуя очищающую жидкость.

► Очистка бритвы

При температуре от 15 °С до 35 °С используйте самоочищающееся зарядное устройство.

- 1 Вставьте вилку прибора в зарядное устройство с самоочисткой.
- 2 Снимите защитную крышку и вставьте бритву.
- 3 Вставьте адаптер сети переменного тока в розетку электрической сети.

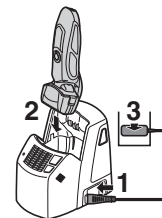

- После чистки бритвы мылом или любым другим чистящим средством удалите с нее остатки мыла и воды.
- Выключите бритву перед тем, как поставить ее в зарядное устройство.
- При установке бритвы в зарядном устройстве, убедитесь, что сетка не повреждена и не деформирована.

- Тщательно вытрите капельки воды с разъема на задней стороне корпуса бритвы.

4 Нажмите кнопку выбора режимов для выбора режима работы.

- Режим “Зарядка” начинается после установки бритвы.
- Каждый раз, при нажатии кнопки выбора режимов происходит смена режимов работы в следующем порядке “Очистка/Сушка/Зарядка” → “Сушка/Зарядка” → “Зарядка”.
- Режимы включаются автоматически через 6 секунд после выбора.
- Порядок смены режимов будет нарушен при отключении бритвы из сети. В этом случае повторите цикл с самого начала.
- Не удаляйте картридж с очищающей жидкостью или водяной бачок, так как это может привести к утечке очищающей жидкости и неисправности устройства.

Режим	Требуемое время (для справки)
1 Зарядка 	Зарядка от 0 до 60 мин 
2 Очистка/Сушка/Зарядка 	Очистка 10 мин  Сушка 80 мин (170 мин*)  Зарядка от 0 до 60 мин  • Программу невозможно сменить после начала работы программы “Очистка/Сушка/Зарядка”.
3 Сушка/Зарядка 	Сушка 180 мин  Зарядка от 0 до 60 мин  • Можно переключиться на программу “Очистка/Сушка/Зарядка” после начала работы программы “Сушка/Зарядка”.

- * Время, необходимое для просушки бритвы с помощью зарядного устройства, увеличивается при низкой температуре окружающего воздуха (около 15 °C или ниже).
- Работа функции очистки или сушки может остановиться при экстремально низких температурах (около 0 °C или ниже). В таком случае индикаторы чистки и сушки будут мигать при выборе программы “Очистка/Сушка/Зарядка”. При выборе программы “Сушка/Зарядка” будет мигать индикатор сушки.

► Если индикатор состояния мигает или светится, выполните следующие шаги

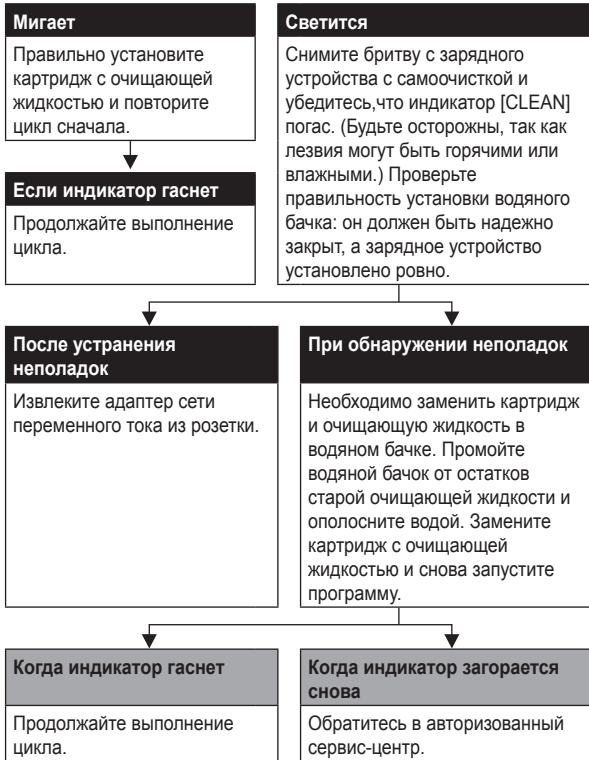

Очистка бритвы без использования зарядного устройства с самоочисткой

1. Отсоедините шнур электропитания от бритвы.
2. Намочите сетку и нанесите на нее немного жидкого мыла для рук.
3. Поверните кольцо блокировки, чтобы разблокировать выключатель питания.
4. Держите кнопку выключателя нажатой в течение более 2 секунд, чтобы активировать режим очистки звуковой вибрацией.
 - Индикаторы заряда аккумулятора замигают по порядку.
 - Через 20 секунд режим автоматически отключается. Его также можно выключить вручную, нажав выключатель питания.
5. Снимите бритвенную головку и держите кнопку выключателя нажатой в течение 2 секунд, чтобы активировать режим звуковой вибрации, затем прочистите прибор под проточной водой.
6. Вытрите оставшиеся капли воды сухой тканью.
7. Полностью высушите бритвенную головку и электробритву.
8. Прикрепите бритвенную головку к электробритве.
9. Смажьте электробритву.

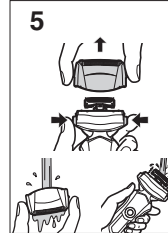
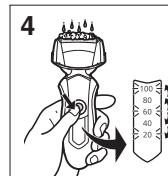

Сушка бритвы с помощью зарядного устройства с самоочисткой

1. Прикрепите бритвенную головку к электробритве.
2. Для просушивания бритвы с помощью зарядного устройства с самоочисткой включите функцию "Сушка/Зарядка".
3. Смажьте электробритву.



Смазка

Для обеспечения комфортного бритья мы рекомендуем использовать смазку, поставляемую в комплекте с бритвой.

1. Отключите бритву.
 2. Нанесите одну каплю смазки на каждую из сеток.
 3. Промойте триммер и капните на него смазку.
 4. Включите бритву и дайте ей поработать холостую в течение 5 секунд.
 5. Выключите бритву и удалите излишки смазки с внешних сеток при помощи мягкой ткани.
- Не обязательно смазывать лезвия после чистки бритвы с помощью зарядного устройства с самоочисткой (смазка входит в состав очищающей жидкости).

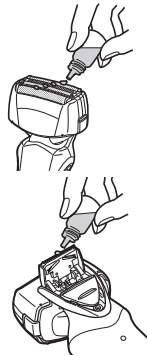

Очистка с помощью щетки

Очистка внутренних лезвий выполняется движением короткой щеточки в указанном направлении (A).

Очистка сетки, корпуса бритвенного станка и триммера выполняется с помощью длинной щетки.

- Не двигайте короткой щеткой в направлении (B), так как это может повредить внутренние лезвия и уменьшить их остроту.
- Не пользуйтесь короткой щеткой для очистки сетки.

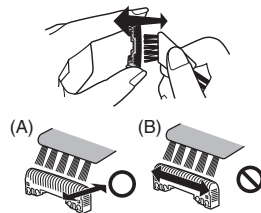

Замена сетки и внутренних лезвий

Сетка	Ежегодно
Внутренние лезвия	Один раз в два года

► Замена сеток

1. Нажмите кнопки снятия бритвенной головки и поднимите бритвенную головку.
2. Нажмите на кнопки для снятия сеток и вытащите сетку.
3. Выровняйте значок на рамке для крепления сеток (∠) по отношению к значку на системе крепления сеток (△) и надежно закрепите, совместив части.
 - Не пытайтесь установить сетку обратной стороной.
 - Устанавливайте бритвенную головку только со вставленной сеточной системой.
4. Поверните рамку для крепления сеток символом (∠) вперед, наденьте бритвенную головку на бритву и надежно закрепите до щелчка.

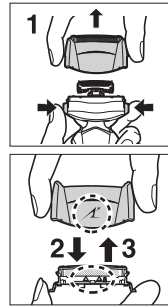

► Замена внутренних лезвий

1. Нажмите кнопки снятия бритвенной головки и поднимите бритвенную головку.
2. Отсоедините внутренние лезвия по одному.
 - Не касайтесь краев (металлических частей) внутренних лезвий, чтобы не порезать руки.
3. Вставьте внутренние лезвия по одному, до щелчка.

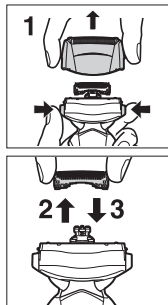

► Сменные детали

Сменные детали можно приобрести у дилера или в сервисном центре.

Сменные детали для ES-LF71	Сеточная система и внутренние лезвия	WES9027
	Сеточная система	WES9167
	Внутренние лезвия	WES9068
Картридж с очищающим средством		WES035

Очистка зарядного устройства

К дну отделения очистки зарядного устройства могут прилипнуть волосы. Указания по его очистке приведены ниже. Рекомендуется выполнять эту процедуру одновременно с заменой картриджа.

1. Убедитесь, что водяной бачок и сетевой шнур отсоединены от зарядного устройства с самоочисткой.
 - Будьте осторожны, чтобы не пролить очищающую жидкость.
2. Осторожно удалите волосы с внутренней части отделения очистки смоченной в воде тканью или салфеткой.
 - Очистите уголки и выступающие части смоченной в воде ватной палочкой.

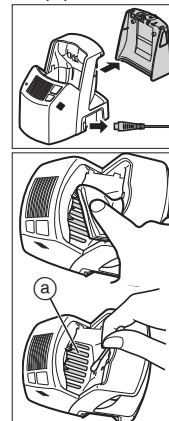

Не нажимайте слишком сильно на резиновый протектор лезвий (a) на дне отделения очистки. Резина может оторваться. Необходимо просто приподнять ее при чистке.

Предупреждение

Не промывайте водой и не допускайте попадания воды на адаптер сети переменного тока или зарядное устройство с самоочисткой. Несоблюдение этого правила может привести к поражению электрическим током или к короткому замыканию.

► Когда вода не вытекает из отделения очистки

Возможно, волосы засорили слив отделения очистки зарядного устройства.

В этом случае чистить или сушить бритву нельзя.

Протолкните волосы в сливное отверстие с помощью зубочистки и т.п.

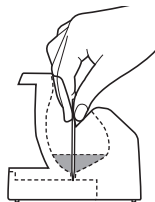

Извлечение встроенного аккумулятора

Перед утилизацией электробритвы удалите из неё аккумулятор.

Пожалуйста, проследите за тем, чтобы утилизация аккумулятора была выполнена в официальном пункте приёма при наличии такового. Не разбирайте и не заменяйте аккумулятор самостоятельно для последующего использования бритвы. Это может привести к возгоранию или поражению электрическим током.

Пожалуйста, обратитесь в авторизованный сервисный центр.

- При извлечении аккумулятора отсоедините шнур питания от электробритвы.

- Выполните шаги с ① по ⑨, затем приподнимите и извлеките аккумулятор.

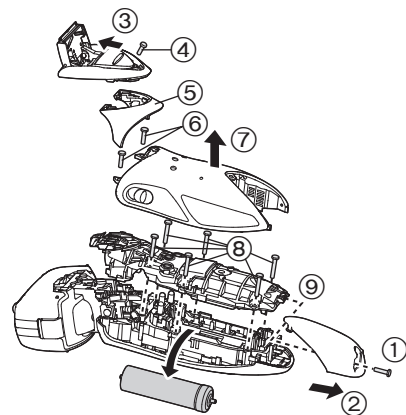

Рекомендации по охране окружающей среды и переработке отходов

В бритве используется литий-ионный аккумулятор.

Пожалуйста, проследите за тем, чтобы утилизация аккумулятора была выполнена в официальном пункте приёма при наличии такового в Вашей стране.

Технические характеристики

Источник питания	См. табличку номиналов на адаптере сети переменного тока. (Автоматическая подстройка под сетевое напряжение)
Рабочее напряжение электродвигателя	3,6 В---
Время зарядки	Прибл. 1 час

Данное устройство предназначено только для домашнего использования.

Установленный производителем в порядке п. 2 ст. 5 Федерального Закона РФ "О защите прав потребителей" срок службы для данного изделия равен 7 годам с даты производства при условии, что изделие используется в строгом соответствии с настоящей инструкцией по эксплуатации и применимыми техническими стандартами.



ME10

Этот прибор предназначен только для домашнего использования.

Панасоник Электрик Воркс Ко., Лтд.
1048, Кадома, Осака 571-8686, Япония

Сделано в Японии

Примечание:

Дата изготовления устройства (год, месяц) указана на обратной стороне в виде номера.

Номер: X X XXXXX

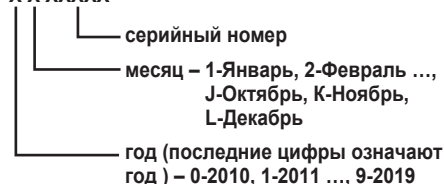

Примечание:

Дата изготовления устройства (год, месяц, день) указана на обратной стороне адаптера переменного тока.

Номер: X XX XX

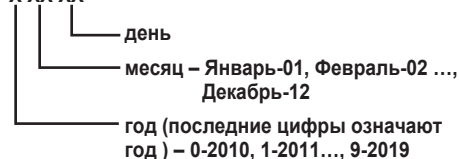

Русский

Дякуємо вам за вибір електробритви Panasonic ES-LF71. Наша технологія ВОЛОГОГО/СУХОГО ГОЛІННЯ дозволяє використовувати електробритву Panasonic не тільки в сухому режимі, але й в душі або ванні для м'якого і легкого гоління. Перед використанням прочитайте всі інструкції.

Важлива інформація

Ця електробритва обладнана вбудованим акумулятором. Не кидайте у вогонь, не нагрівайте, а також не заряджайте, не використовуйте та не залишайте прилад у місці з високою температурою.

► Перед початком використання

Дана електробритва може використовуватися як для вологого гоління з піною, так і для сухого гоління. Цією водонепроникною бритвою можна користуватися в душі, а після гоління промивати водою. Символ, наведений нижче, означає, що електробритву можна використовувати у ванні або у душі.



Спробуйте використовувати вологе гоління упродовж трьох тижнів, і Ви помітите відчутну різницю. Вам буде потрібен певний час для того, щоб звикнути до електробритви Panasonic для вологого/сухого гоління, оскільки Ваша шкіра та волоссяний покрив потребує приблизно одного місяця, щоб звикнути до будь-якого нового способу гоління.

Українська

26

► Використання електробритви

Будьте обережні

Зовнішня сітка є дуже тонкою і може легко пошкодитись внаслідок неправильного користування. Перед користуванням електробритвою переконайтесь, що сітка не пошкоджена. Не користуйтеся електробритвою з пошкодженою сіткою, оскільки це може призвести до поранення шкіри.

- Припиніть користуватися приладом, якщо він неправильно функціонує або зламався.
- Не давайте користуватися електробритвою членам вашої родини або іншим особам. Це може призвести до зараження інфекцією або запалення.
- Даний пристрій заборонений для використання особами (включаючи дітей) з обмеженими фізичними та розумовими здібностями, а також особами з браком досвіду, окрім як під наглядом або після інструктажу щодо використання даного пристрою, проведеного особами, відповідальними за їх безпеку. Не допускайте, щоб діти грались з даним пристроєм.
- Особи, що використовують імплантовані медичні електронні пристрої, наприклад, кардіостимулятор, повинні уникати торкання даного апарата до шкіри, де імплантовані ці медичні електронні пристрої, оскільки це може спричинити проблеми у їх роботі.

► Зарядження електробритви

- В жодному разі не використовуйте адаптер змінного струму у ванній або в душі.
- Користуйтеся лише шнуром живлення та адаптером змінного струму, що входять в комплект (RE7-59).
- Не підключайте адаптер змінного струму до електричної розетки в приміщеннях з високою вологістю, не торкайтеся адаптера змінного струму вологими руками.
- Вимикаючи адаптер змінного струму з розетки, тримайтеся за його корпус. Не тягніть за шнур живлення, оскільки це може пошкодити його.

- Шнур живлення не підлягає заміні. У разі пошкодження шнура, адаптер змінного струму необхідно утилізувати.

► Чищення електробритви

Увага

Щоб уникнути ураження електричним струмом, перед чищенням електробритви у воді відключіть її шнур живлення від розетки.

- Обидва внутрішні леза повинні бути вставлені. Якщо вставлене тільки одне внутрішнє лезо, електробритва може бути пошкоджена.
- При чищенні електробритви водою не використовуйте солону або гарячу воду. Не занурюйте електробритву у воду на тривалий час.
- Протріть корпус електробритви м'якою серветкою, злегка зволоженою у проточній або мильній воді. Не використовуйте розчинник, бензин, спирт або інші хімічні речовини.

► Зберігання електробритви

- Після користування зберігайте електробритву у місці з низькою вологістю повітря.
- Не зберігайте електробритву під прямим сонячним промінням або поблизу інших джерел тепла.
- Перед зберіганням електробритви відключіть від неї шнур живлення.
- Не перегинайте шнур живлення та не намотуйте його на електробритву.
- Тримайте мастило в недоступному для дітей місці.

► Самоочисний зарядний пристрій

- Ніколи не промивайте водою адаптер змінного струму та самоочисний зарядний пристрій, оскільки це може пошкодити їх або призвести до ураження електричним струмом.
- Не знімайте електробритву з самоочисного зарядного пристрою у процесі роботи будь-якої з програм, що включають режим "сушіння". У цьому процесі використовується нагрівач, і область навколо лез стає дуже гарячою, тому ви можете отримати опіки.

- Зарядний пристрій повинен стояти на рівній і стійкій поверхні. Недотримання цієї умови може призвести до витоку рідини для чищення, яка може знебарвити шкіряні та інші поверхні. негайно витріть рідину.
- Самоочисний зарядний пристрій очищає внутрішні леза і сітку. Волоски з інших місць електробритви видаляються щіткою або вимиваються водою.
- Використовуйте самоочисний зарядний пристрій при вологості, меншій ніж 95%.
- У залежності від умов зовнішнього середовища електробритва може не висихати, навіть якщо увімкнена функція Сушіння. У такому випадку витріть з неї крапельки води сухою тканиною.

Будова електробритви

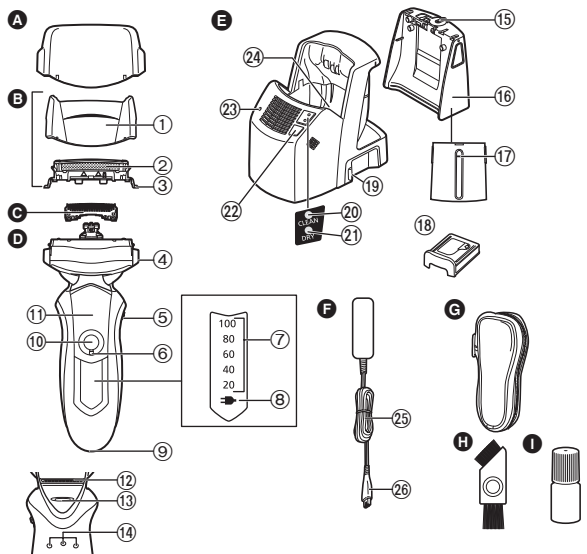

- A** Захисний ковпачок
B Зовнішня сітка голівки для гоління
 1 Рамка сіток
 2 Система зовнішніх сіток
 3 Кнопки для зняття сіток
C Внутрішні леза
D Корпус електробритви
 4 Кнопки фіксатора рамки сіток

- 5 Перемикач режиму гоління
 6 Кільце блокування
 7 Індикатор заряду акумулятора
 8 Індикатор стану зарядження (→)
 9 Роз'єм електробритви
 10 Вимикач живлення [0/1]
 11 Підставка для пальця
 12 Триммер

- 13 Перемикач тримера
 14 Зарядні контакти на задній стороні корпусу електробритви
E Самоочисний зарядний пристрій
 15 Кришка резервуара для води
 16 Резервуар для води
 17 Лінія максимального рівня води
 18 Картридж для рідини для чищення
 19 Роз'єм
 20 Індикатор чищення
 21 Індикатор сушіння
 22 Кнопка вибору
 23 Індикатор стану
 24 Лоток для чищення
F Адаптер змінного струму (RE7-59)
 25 Шнур живлення
 26 Штекер шнура живлення
G Футляр для подорожжя
H Щітка для чищення
I Мاستило

Використання кільця блокування

Користуйтеся кільцем блокування для блокування або розблокування вимикача живлення.

Повертайте перемикач блокування, поки не почуєте клацання.



Поверніть кільце блокування до "O", щоб розблокувати вимикач живлення.
 Під час гоління, миття та змашування електробритви.



Поверніть кільце блокування до "I", щоб заблокувати вимикач живлення.
 Під час зберігання електробритви.

Зарядження

Зарядження за допомогою самоочисного зарядного пристрою

Ретельно витріть краплі води на поверхні або навколо самоочисного зарядного пристрою перед початком зарядження.

1 Вставте штекер шнура живлення в самоочисний зарядний пристрій.

2 Зніміть із електробритви захисний ковпачок та вставте її у самоочисний зарядний пристрій.

3 Підключіть адаптер змінного струму до розетки.

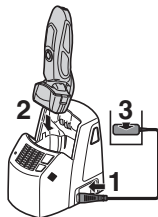

- Операція “зарядження” розпочинається відразу після встановлення електробритви.
- Вимкніть електробритву перед встановленням її у самоочисний зарядний пристрій.
- Вставляючи електробритву будьте обережні, щоб не zdeформувати або не пошкодити сітки.
- Ретельно витріть крапельки води із зарядних контактів на задній стороні корпусу електробритви.
- Ви можете заряджати прилад навіть якщо блимає індикатор стану самоочисного зарядного пристрою.
- Зарядження займає приблизно 1 годину.

Ви можете зберігати електробритву в зарядному пристрої або, коли він не використовується, безпосередньо підключити електробритву до адаптера змінного струму. Електробритва не перезаряджається.

Зарядження без допомоги самоочисного зарядного пристрою

Електробритву можна також заряджати без допомоги самоочисного зарядного пристрою.

1 Підключіть шнур живлення до електробритви.

2 Підключіть адаптер змінного струму до розетки.

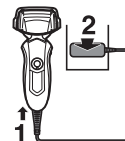

Ви не можете користуватись бритвою під час зарядження.

Робота індикаторів під час зарядження

Під час зарядження

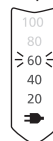

Індикатор стану зарядження (☑) світиться.

Цифровий показник індикатора заряду акумулятора буде збільшуватись під час зарядження.

Після завершення зарядження

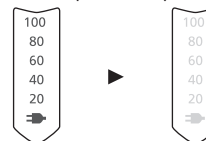

Всі індикатори засвітяться, а потім вимкнуться через 5 секунд.

- Після завершення зарядження при вклученні живлення на підключеній бритві засвітяться всі індикатори, а потім вимкнуться через 5 секунд. Це означає, що бритва повністю заряджена.

- Рекомендована температура повітря під час зарядження становить 5-35°C. У разі зарядження при дуже низьких або дуже високих температурах акумулятор може зарядитися не повністю або зовсім не зарядитися. Якщо під час зарядження сталася проблема, індикатор стану зарядження (➔) блиматиме.
- Під час першого зарядження електробритви, або якщо нею не користувалися більше 6 місяців, індикатор стану зарядження (➔) може не світитись. Якщо електробритву не вимикати, індикатор через деякий час почне світитися.

Гоління

Використання електробритви

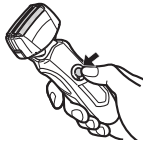

- 1** Поверніть кільце блокування, щоб розблокувати вимикач живлення, після чого натисніть його.

Сторінка 28

- Рекомендована температура повітря для користування приладом становить 5-35°C. Під час використання приладу при дуже низьких або дуже високих температурах, він може вимкнутись.

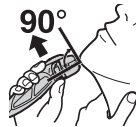

- 2** Розпочніть гоління, тримаючи електробритву так, як показано на малюнку вгорі.

Розпочніть гоління, злегка притискаючи електробритву до обличчя. Натягніть шкіру обличчя вільною рукою та переміщуйте електробритву зворотно-поступальними рухами у напрямку росту волосся. Коли шкіра обличчя звикне до даної електробритви, Ви можете злегка збільшити натиск на неї. Надмірне натискання бритви не забезпечує чистішого гоління.

Будьте обережні

- Якщо ви натиснете вимикач живлення більш ніж на 2 секунди, увключиться режим очищення звуковою вібрацією. **Сторінка 34**
У цьому режимі не можна голитися.
- Не ставте палець на вимикач під час використання електробритви. Це може призвести до відключення електробритви або увімкнути режим звукової вібрації. Під час користування електробритвою тримайте палець на спеціальній підставці.

Перемикач режиму гоління

Призначений для вибору режиму гоління "SOFT" (рухомий) або "LOCK" (зафіксований). Ви можете змінювати режим гоління, коли електробритва вимкнена або увімкнена.

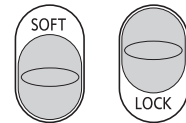

Використання тримера

Перемістіть перемикач тримера вгору. Розташуйте тример електробритви під правильним кутом до шкіри обличчя, щоб підрізати бачки.



Робота індикаторів під час використання

Під час використання

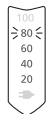

- Відображається приблизний заряд акумулятора в діапазоні 20 - 100.

- Він вимкнеться приблизно через 5 секунд після натискання на кнопку.

При низькому заряді акумулятора



“20” блимає під час роботи приладу.

- Ви можете поголитись 2-3 рази після того, як засвітиться “20” (це залежить від умов експлуатації).
- Повне зарядження акумулятора забезпечує роботу електробритви на приблизно 14 сеансів гоління тривалістю до 3 хвилин. (У залежності від використання.)

Чищення

Чищення за допомогою самоочисного зарядного пристрою

► Підготовка самоочисного зарядного пристрою

Відключіть електробритву та шнур живлення від самоочисного зарядного пристрою.

1 Вийміть резервуар для води та відкрийте його кришку.

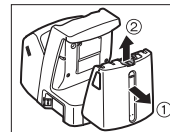

2 Вилийте з резервуара для води стару рідину та сполосніть його водою.

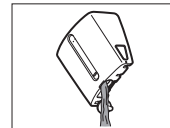

3 Заповніть резервуар водою до верхньої позначки рівня води.

- Закрийте надійно кришку резервуара для води та вставте резервуар у самоочисний зарядний пристрій.



4 Не заповнюйте резервуар вище верхньої позначки рівня води. Це може призвести до витікання рідини для чищення.

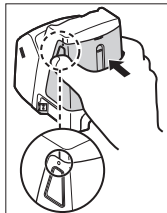

5 Зніміть 2 наклейки з нового картриджа з рідиною для чищення.

- Утримуйте картридж для миючого засобу горизонтально. (При значному перехиленні картриджа рідина для чищення може витікати.)

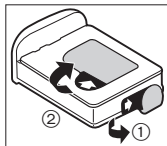

Застереження при використанні картриджа для рідини для чищення

- Тримайте в недоступному для дітей місці.
- Використовуйте виключно для чищення лез електробритв.
- У разі потрапляння рідини для чищення в ротову порожнину та очі негайно прийміть невідкладні заходи та зверніться до лікаря.

6 Вставте картридж для рідини для чищення.

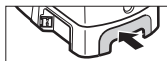

- Замінійте картридж з рідиною для чищення, коли засвітиться індикатор стану.
- Термін придатності рідини для чищення становить 6 місяців із часу його відкриття. Якщо рідина для чищення не використовувалась упродовж 6 місяців, викиньте картридж для миючого засобу та вилийте рідина для чищення.
- Використовуйте тільки спеціальну рідина для чищення для електробритв Panasonic.
- Завжди одночасно замінійте картридж для рідини для чищення та рідина у резервуарі для води. Додавання води або тільки заміна картриджу для миючого засобу може призвести до погіршення ефекту очищення.
- Під час використання самоочисного зарядного пристрою концентрована рідина для чищення із картриджа змішується із водою у резервуарі для води, утворюючи рідина для чищення.

► Чищення електробритви

Використовуйте самоочисний зарядний пристрій при температурі від 15 °C до 35 °C.

1 Вставте штекер шнура живлення в самоочисний зарядний пристрій.

2 Зніміть із електробритви захисний ковпачок та вставте її у самоочисний зарядний пристрій.

3 Підключіть адаптер змінного струму до розетки.

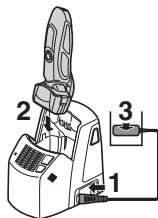

- Якщо ви промивали електробритву звичайним милом або будь-яким іншим миючим засобом, обов'язково протріть її після цього досуха.
- Вимкніть електробритву перед встановленням її у самоочисний зарядний пристрій.
- Вставляючи електробритву будьте обережні, щоб не zdeформувати або не пошкодити сітки.
- Ретельно витріть крапельки води із зарядних контактів на задній стороні корпусу електробритви.

4 Натисніть кнопку вибору для вибору програми.

- Операція "зарядження" розпочинається відразу після встановлення електробритви.
- Кожного разу, при натисканні кнопки вибору відбувається зміна програми в наступному порядку - "чищення/сушіння/зарядження" → "сушіння/зарядження" → "зарядження".
- Операції розпочинаються приблизно через 6 секунд після їх вибору.
- При вимкненні живлення операції призупиняються. У такому випадку виконайте операцію ще раз із самого початку.
- Не виймайте картридж для миючого засобу або резервуар для води, оскільки це може призвести до вихлюпування рідини для чищення, і як наслідок до виникнення несправностей.

Операції	Тривалість (для довідки)		
1 Зарядження 	Зарядження від 0 до 60 хвилин 		
2 Чищення/ сушіння/ зарядження 	Чищення 10 хвилин 	Сушіння 80 хвилин (170 хвилин*) 	Зарядження від 0 до 60 хвилин 
3 Сушіння/ зарядження 	Сушіння 180 хвилин 	Зарядження від 0 до 60 хвилин 	

• Програму неможливо змінити після початку роботи програми "чищення/сушіння/зарядження".

• Можна переключитися в програму "чищення/сушіння/зарядження" після початку роботи програми "сушіння/зарядження".

- * Час, необхідний для просушування електробритви за допомогою зарядного пристрою, збільшується при низькій температурі навколишнього повітря (близько 15 °C або нижче).
- Робота функції чищення або сушіння може припинитися при екстремально низьких температурах (близько 0 °C або нижче). У такому випадку індикатори чищення й сушіння будуть блимати при виборі програми "чищення/сушіння/зарядження". При виборі програми "сушіння/зарядження" вмикається індикатор сушіння.

► Якщо індикатор стану блимає або світиться, виконайте наступні кроки

Блимає

Вставте правильно картридж для миючого засобу та повторіть операцію.

Якщо індикатор стану погас

Продовжуйте операцію.

Світиться

Вийміть електробритву з самоочисного зарядного пристрою, а тоді перевірте, чи погасне індикатор [CLEAN]. (Будьте обережні, оскільки леза можуть бути гарячі або вологі.) Упевніться, що резервуар для води вставлений правильно, кришка резервуара для води надійно закрита, а самоочисний зарядний пристрій встановлений горизонтально.

Якщо трапилось щось незвичайне

Вимкніть адаптер змінного струму з розетки.

Якщо пристрій працює нормально

Тоді це означає, що настав час замінити картридж та рідину для чищення, що у резервуарі для води. Промийте резервуар для води від залишків старої рідини і обполосніть водою. Замініть картридж з рідиною для чищення і знову запустіть програму.

Якщо індикатор стану погас

Продовжуйте операцію.

Якщо індикатор стану продовжує світитись

Зверніться в авторизований сервісний центр.

Чищення електробритви без допомоги самоочисного зарядного пристрою

1. Відключіть від електробритви шнур живлення.
2. Намочіть зовнішню сітку та нанесіть трохи мила.
3. Поверніть кільце блокування, щоб розблокувати вимикач живлення.
4. Натисніть та утримуйте кнопку вимикача більше 2 секунд, щоб активувати режим очищення звуковою вібрацією.
 - Індикатори заряду акумулятора заблимають по порядку.
 - Приблизно через 20 секунд вони автоматично вимкнуться або ви можете вимкнути їх, натиснувши вимикач живлення.
5. Зніміть голівку для гоління і тримайте кнопку вимикача живлення натиснутою більше 2 секунд, щоб активувати режим звукової вібрації, потім помийте прилад під проточною водою.
6. Витріть ретельно її від води сухою тканиною.
7. Повністю висушіть зовнішню сітку голівки для гоління та електробритву.
8. Прикріпіть зовнішню сітку голівки для гоління до електробритви.
9. Змастіть електробритву.

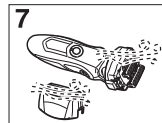
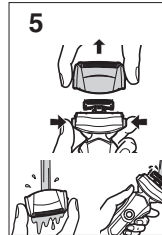
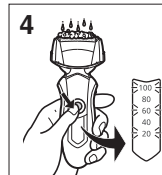

Сушіння електробритви за допомогою самоочисного зарядного пристрою

1. Прикріпіть зовнішню сітку голівки для гоління до електробритви.
2. Для сушіння електробритви за допомогою самоочисного зарядного пристрою, увімкніть функцію "сушіння/зарядження".
3. Змастіть електробритву.

Змащування

Для забезпечення комфортного гоління упродовж тривалого часу рекомендуємо змащувати електробритву мастилом, що входить до комплекту.

1. Вимкніть електробритву.
 2. Нанесіть по одній краплі мастила на кожну зовнішню сітку.
 3. Підніміть тример та нанесіть на нього одну краплю мастила.
 4. Увімкніть електробритву і дайте їй попрацювати приблизно 5 секунд.
 5. Вимкніть електробритву, а тоді за допомогою м'якої тканини витріть із зовнішніх сіток надлишки мастила.
- Не обов'язково змащувати леза після чищення електробритви за допомогою самоочисного зарядного пристрою (мастило входить до складу рідини для чищення).



Чищення за допомогою щітки

Очистіть внутрішні леза за допомогою короткої щітки, переміщуючи її в напрямку (А).
Очистіть систему зовнішніх сіток, корпус електробритви та тример за допомогою довгої щітки.

- Не переміщуйте коротку щітку в напрямку (В), оскільки це може пошкодити внутрішні леза та зменшити їх гостроту.
- Не використовуйте коротку щітку для чищення зовнішніх сіток.

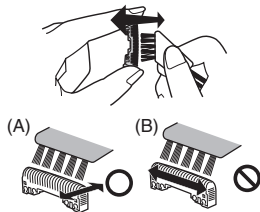

Заміна системи зовнішніх сіток та внутрішніх лез

система зовнішніх сіток	один раз на рік
внутрішні леза	один раз на два роки

► Заміна системи зовнішніх сіток.

1. Натисніть кнопки знімання сітки та підніміть зовнішню сітку.
2. Натисніть на кнопки для зняття сіток та витягніть сітку.
3. Вирівняйте значок на рамці сіток (↗) по відношенню до значка на системі кріплення сіток (△) і надійно закріпіть, поєднавши частини.
 - Не намагайтеся встановити систему зовнішніх сіток зворотною стороною.
 - Завжди вставляйте систему зовнішніх сіток у правильному напрямку.
4. Поверніть рамку сіток символом (↖) вперед, одягніть зовнішню сітку голівки для гоління на електробритву і надійно закріпіть до кляцання.

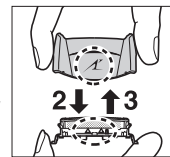
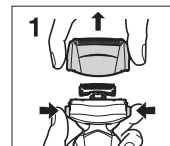

► Заміна внутрішніх лез

1. Натисніть кнопки знімання сітки та підніміть зовнішню сітку.
2. Виймайте внутрішні леза поодинці.
 - Щоб уникнути порізів, не торкайтесь до країв (металевих частин) внутрішніх лез.
3. Вставляйте внутрішні леза поодинці, до клацання.

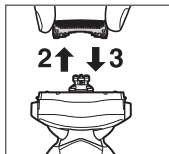
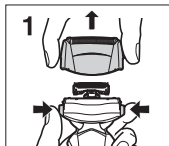

► Запасні деталі

Запасні деталі можна придбати у вашого дилера або в сервісному центрі.

Запасні деталі для ES-LF71	Система зовнішніх сіток та внутрішні леза	WES9027
	Система зовнішніх сіток	WES9167
	Внутрішні леза	WES9068
Картридж для рідини для чищення		WES035

Чищення самоочисного зарядного пристрою

Волоски можуть прилипати до лотка для чищення або до самоочисного зарядного пристрою. Щоб усунути їх, виконайте нижченаведені кроки. Рекомендуємо виконувати ці кроки кожного разу після заміни картриджа для рідини для чищення.

1. Обов'язково вийміть резервуар для води та відключіть шнур живлення від самоочисного зарядного пристрою.
 - Будьте обережні, щоб не пролити рідину для чищення.
2. Обережно витріть волоски, що приклеїлись до внутрішніх стінок лотка для чищення, за допомогою тканини або серветки, змочених у воді.
 - Очистіть кутики та нерівні поверхні лотка для чищення за допомогою бавовняних валиків, змочених у воді.

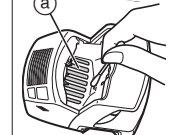
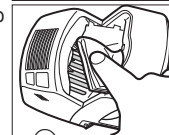
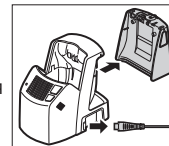

Не тягніть на захисний гумовий протектор лез (a) на дні відділення чищення. Гума може відірватися. Необхідно просто легенько підняти її при чищенні.

Увага

Ніколи не промивайте водою і не допускайте потрапляння води на адаптер змінного струму та самоочисний зарядний пристрій. Недотримання цього правила може призвести до ураження електричним струмом або до короткого замикання.

► Якщо вода не витікає з лотка для чищення

Волосинки можуть засмітити отвір на дні лотка для чищення.

У такому випадку чищення та сушіння електробритви будуть неможливими. Очистіть отвір від волосків за допомогою зубочистки тощо.

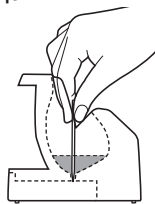

Виймання вбудованого акумулятора

Вийміть вбудований акумулятор перед утилізацією електробритви. Будь ласка, утилізуйте акумулятор у спеціально призначених для цього місцях, якщо вони передбачені. Забороняється розбирати або замінювати акумулятор для подальшого використання з електробритвою. Це може призвести до виникнення пожежі або ураження електричним струмом.

Будь ласка, зверніться до авторизованого сервісного центру.

- Перед вийманням акумулятора відключіть електробритву від шнура живлення.

- Виконайте кроки від ① до ⑨, підніміть акумулятор, а тоді вийміть його.

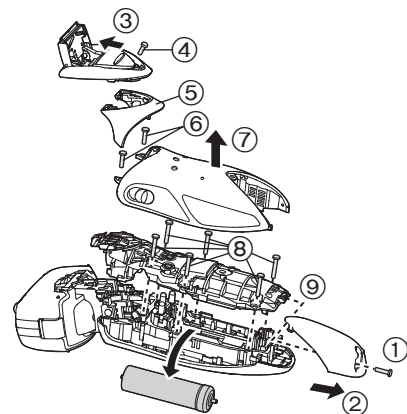

Інформація щодо захисту навколишнього середовища та переробки матеріалів

Дана електробритва обладнана літій-іонним акумулятором. Будь ласка, утилізуйте акумулятор у спеціально призначених для цього місцях, якщо вони передбачені у Вашій країні.

Технічні характеристики

Джерело живлення	Див. таблицю з номінальними характеристиками на адаптері змінного струму. (Автоматичне регулювання напруги)
Двигун	3,6 В---
Час зарядження	Прибл. 1 година

Даний виріб призначений тільки для побутового використання.

Встановлений виробником термін служби (придатності) цього виробу дорівнює 7 рокам з дати виготовлення, за умови, що виріб використовується у суворій відповідності щодо дійсної інструкції з експлуатації та технічних стандартів, що застосовуються до цього виробу.

Дату виготовлення зазначено на виробі.

Panasonic Electric Works Co., Ltd.

1048, Kadoma, Osaka 571-8686, Japan

Панасонік Електрик Воркс Ко., Лтд.

1048, Кадома, Осака 571-8686, Японія

Вироблено в Японії

Інформаційний центр Panasonic

Міжнародні дзвінки та дзвінки з Кисва: +38-0-(44)-490-38-98

Безкоштовні дзвінки зі стаціонарних телефонів в межах України :

0-800-309-880

Примітка:

Дату виготовлення (рік, місяць) ви можете визначити за номером, що знаходиться на виробі.

Номер: X X XXXXX

серійний номер

місяць -- 1 -- Січень, 2 -- Лютий ... ,

J -- Жовтень, K -- Листопад,

L -- Грудень

рік (остання цифра номера року) --

0 -- 2010 , 1 -- 2011 ... ,

9 -- 2019

Декларація про Відповідність
Вимогам Технічного Регламенту Обмеження
Використання деяких Небезпечних Речовин в
електричному та електронному обладнанні
(затвердженого Постановою №1057 Кабінету Міністрів України)

Виріб відповідає вимогам Технічного Регламенту
Обмеження Використання деяких Небезпечних Речовин
в електричному та електронному обладнанні (ТР ОВНР).

Вміст небезпечних речовин у випадках, не обумовлених
в Додатку №2 ТР ОВНР, :

1. свинець(Pb) – не перевищує 0,1% ваги речовини або в концентрації до 1000 частин на мільйон;
2. кадмій (Cd)– не перевищує 0,01% ваги речовини або в концентрації до 100 частин на мільйон;
3. ртуть(Hg) – не перевищує 0,1% ваги речовини або в концентрації до 1000 частин на мільйон;
4. шестивалентний хром (Cr^{6+}) – не перевищує 0,1% ваги речовини або в концентрації до 1000 частин на мільйон;
5. полібромбіфеноли (PBВ) – не перевищує 0,1% ваги речовини або в концентрації до 1000 частин на мільйон;
6. полібромдефенілові ефіри (PBDE) – не перевищує 0,1% ваги речовини або в концентрації до 1000 частин на мільйон.

Panasonic ES-LF71 ұстарасын таңдағаныңызға рақмет. Біздің ЫЛҒАЛ/ҚҰРҒАҚ технологиямыздың арқасында нәзік әрі қарапайым қырынуға арналған Panasonic электр ұстарасын құрғақ режимде ғана емес, душ немесе ванна бөлмелерінде қолдануыңызға болады. Қолданбас бұрын барлық нұсқауларды оқып шығыңыз.

Маңызды ақпарат

Бұл электр ұстарасы ішіне салынған аккумулятормен жабдықталған. Оны отқа тастамаңыз, қыздырмаңыз, температурасы жоғары болған жерлерде қуаттамаңыз және қалдырмаңыз.

► Қолданар алдында

Мына ЫЛҒАЛ / ҚҰРҒАҚ режимді ұстара қырыну көбігін пайдаланып ылғал қырынуға немесе құрғақ қырынуға мүмкіндік береді. Бұл су өтпейтін ұстараны душта қолдануға және қырынып болған соң сумен шайып тазалауға болады. Төменде көрсетілген белгі ваннада немесе душта қолдануға болатынын білдіреді.



Кемінде үш апта көпіршікпен ылғал қырынуды пайдаланған соң өз теріңіздің қаншалықты жақсарғанын байқайсыз. Панасоник ЫЛҒАЛ / ҚҰРҒАҚ режимді ұстарасын қолдануды үйренуге біраз уақыт қажет, себебі сіздің теріңіз бен сақалыңыз қырынудың жаңа әдісіне үйренуіне шамамен бір ай уақыт керек қылады.

► Ұстараны қолдану

Назар аударыңыз

Сыртқы торша өте жіңішке болып келеді, сондықтан оны мұқият қолданбаса, тез зақымдануы мүмкін. Ұстараны қолданбас бұрын торшаға зақым келмегенін тексеріңіз. Торшаға зақым келген болса, ұстараны қолданбаңыз, әйтпесе ол теріңізді кесіп кетеді.

- Қалыпты жұмыстан ауытқу немесе небір қателік болған кезде қолдануды тоқтатыңыз.
- Ұстараны отбасыңыздың мүшелеріне немесе басқа адамдарға қолдануға бермеңіз. Бұл жұқпалы ауруға немесе қабынуға әкеп соғу мүмкін.
- Бұл құралды денелік, сенсорлық қабілеті шектеулі немесе ақыл-есі кем, не болмаса тиісті білімі мен тәжірибесі жоқ адамдардың (балаларды қоса алғанда) қолдануына болмайды. Мұндай адамдардың құралды қолдануына олардың қауіпсіздігіне жауапты тұлғалардың бақылауымен және құралды пайдалану жөніндегі анық нұсқаулар берілгеннен кейін ғана қолдануына болады. Балалардың құралмен ойнамауын қадағалау қажет.
- Кардиостимулятор сияқты имплантацияланған электрондық медициналық құрылғыны пайдаланатын адамдар бұл медициналық құрылғы орналасқан жердің терісіне ұстараның тиюіне жол бермегені жөн, себебі бұл медициналық құрылғының бұзылуына әкеліп соғуы мүмкін.

► Ұстараны зарядтау

- Айнымалы тоқ адаптерін ешқашан да ванна бөлмесінде немесе душта қолданбаңыз.
- Осы айнымалы тоқ адаптерінен (RE7-59) басқа кез келген электр сым желісін немесе айнымалы тоқ адаптері қолданбаңыз.
- Айнымалы тоқ адаптерін дымқыл емес жердегі тұрмыстық штепсельге құрғақ қолыңызбен қосыңыз.
- Айнымалы тоқ адаптерін электр ұяшығынан ажыратқан кезде оны ұстап тұрыңыз. Егер электр желісі сымнан тартсаңыз, оған зақым келуі мүмкін.
- Сымы зақымдалған жағдайда айнымалы тоқ адаптері жойылу керек.

► Ұстараны тазалау

Ескерту

Электр тоғына соғылуды болдырмау үшін ұстараны суда тазаламас бұрын электр сым желісін ажыратып тастаңыз.

- Ішкі жүздерінің екеуі де салынғанын тексеріңіз. Ішкі жүздің біреуі ғана салынған болса электр ұстарасы зақымдалу мүмкін.

- Ұстараны сумен тазалаған кезде, тұзды не ыстық суды қолданбаңыз. Ұстараны ұзақ уақытқа суға батырып қалдырмаңыз.
- Ұстараның сыртқы корпусын құбыр суына немесе сабынды суға суланған жұмсақ шүберекпен сүртіңіз. Еріткіш, бензин, алкоголь немесе басқа химиялық заттарды пайдаланбаңыз.

► **Ұстараны сақтау**

- Ұстараны қолданғаннан кейін құрғақ жерде сақтаңыз.
- Ұстараны тікелей күн сәулесі түсетін немесе басқа қызатын жерлерде сақтамаңыз.
- Қуаттау сымын ажыратыңыз.
- Сымды бүкпеңіз әрі оны ұстараға орамаңыз.
- Майды балалар қолы жетпейтін жерде сақтаңыз.

► **Өзін-өзі тазалау мүмкіндігі бар қайта зарядтау құралы**

- Айнымалы тоқ адаптерін немесе өзін-өзі тазалау мүмкіндігі бар қайта зарядтау құралын суда тазаламаңыз, өйткені оларға зақым келуі немесе электр ток соғуы мүмкін.
- «Кептіруді» қамтитын кез келген режимі жұмыс істеп тұрған кезде ұстараны құрылғыдан алмаңыз. Қыздырғыш жұмыс істегендіктен жүздер айналасы өте ыстық болғандықтан, Сіз күйіп қалуыңыз мүмкін.
- Өзін-өзі тазалау мүмкіндігі бар қайта зарядтау құралы тегіс әрі тұрақты бетте тұру керек. Әйтпесе тегілген тазалағыш сұйықтық былғары және басқа да беттердің түсін өзгертуі мүмкін. Тегілген сұйықтықты бірден сүртіп алыңыз.
- Өзі тазаланатын қуаттау құрылғысы ішкі жүздер мен сыртқы торшаны тазалайды. Құрылғының басқа жерлеріндегі қырқылған шашты щеткамен тазалаңыз немесе сумен жуыңыз.
- Ылғалдылық 95% аспағанда өзі тазаланатын қуаттау құрылғысын қолданыңыз.
- Қоршаған ауаның күйіне байланысты ұстара кептіру циклы бар режимі таңдалғанда да кеппеу мүмкін.

Құрал бөлшектері

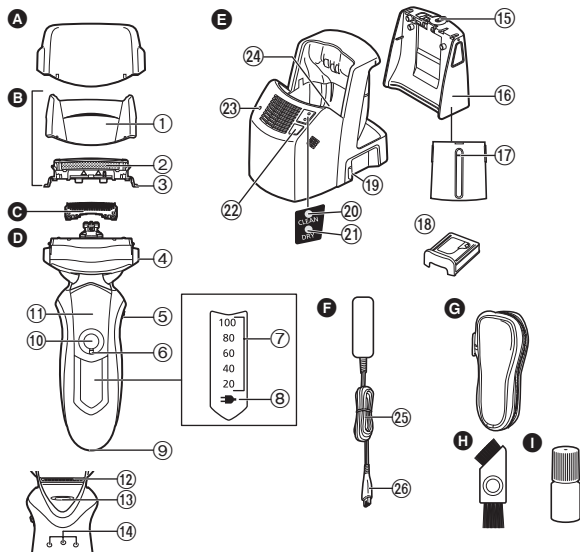

- A** Қорғау қақпашығы
B Сыртқы торша бөлімі
 ① Торша жиегі
 ② Сыртқы торша жүйесі
 ③ Сыртқы торшаны алуға арналған ағытқыш түймелер
C Ішкі жүздер
D Ұстара корпусы

- ④ Ұстара саптамасын алу түймелері
 ⑤ Қырыну режимін ауыратын түйме
 ⑥ Бекіту түймесі
 ⑦ Аккумулятор қуатын көрсететін шам
 ⑧ Қуаттау күйін көрсететін шам (→)

- ⑨ Ажыратқыш ұясы
 ⑩ Тоқ қосқыш [0/1]
 ⑪ Саусақтар тіреуіші
 ⑫ Триммер
 ⑬ Триммер тұтқасы
 ⑭ Ұстара корпусының артқы терминалы
E Өзін-өзі тазалау мүмкіндігі бар қайта зарядтау құралы
 ⑮ Су бағының қақпағы
 ⑯ Су бағы
 ⑰ Ең жоғары су деңгейінің көрсеткіші
 ⑱ Тазалағыш заты бар картридж
 ⑲ Ұяшық
 ⑳ ТАЗАЛАУ айқындағыш шамы
 ㉑ КЕПТІРУ айқындағыш шамы
 ㉒ РЕЖІМДІ ТАҢДАУ түймесі
 ㉓ КҮЙ айқындағыш шамы
 ㉔ Тазалауға арналған бөлім
F Айнымалы тоқ адаптері (RE7-59)
 ㉕ Электр сым желісі
 ㉖ Құрылғы ашасы
G Құралдың құтысы
H Тазалау щеткасы
I Майы

Бекіту түймесін қолдану

Бекіту түймесін тоқ қосқышты бекіту не бекітуден шешу үшін қолданыңыз.

Сырт еткен дыбыс естілгенше құбылмалылықты ауыстыруға арналған сақина пішінді түймені бұрыңыз.



Тоқ қосқыштың құлпын ашу үшін бекіту түймесін «O» дейін айналдырыңыз:

Қырыну, ұстараны жуу және ұстараны майлау кездерінде.



Тоқ қосқыштың бекіту үшін бекіту түймесін «L» дейін айналдырыңыз:

Ұстараны тасымалдау кезінде.

Зарядтау

Өзін-өзі тазалау мүмкіндігі бар қайта зарядтау құралы арқылы зарядтау

Ұстараны қуаттау алдында өзі тазаланатын қуаттау құрылғысындағы не оның айналасындағы тамшыларды жақсылап сүртіңіз.

1 Құрылғы айырын өзін-өзі тазалау мүмкіндігі бар зарядтау құралына енгізіңіз.

2 Қорғау қақпашығын алып, ұстараны орнатыңыз.

3 Айнымалы тоқ адаптерін электр ұяшығына қосыңыз.

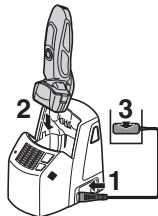

- Ұстараны орнатқаннан кейін, «Зарядтау» режимі басталады.
- Ұстараны орнатпас бұрын құрылғыны өшіріңіз.
- Ұстараны өз орнына орналастыру кезінде сыртқы қақпақша пішінінің өзгертілмегенін немесе зақымдалмағанын тексеріңіз.
- Ұстара корпусын артқы терминалындағы су тамшыларын сүртіңіз.
- Өзін-өзі тазалау мүмкіндігі бар зарядтау құралының КҮЙ айқындағыш шамы жыпылықтасада зарядтау мүмкін.
- Зарядтау шамамен 1 сағаттан кейін аяқталады.

Ұстара пайдаланылмайтын кезде қуаттектің толығымен зарядталғанын қамтамасыз ету үшін ұстараны өзін-өзі тазалау мүмкіндігі бар қайта зарядтау құралында немесе айнымалы тоқ адаптеріне жалғап сақтаңыз. Ұстараны асыра зарядтау мүмкін емес.

Өзін-өзі тазалайтын қайта зарядтау құралын пайдаланбай зарядтау

Сонымен қатар, құрылғыны өзін-өзі тазалау мүмкіндігі бар қайта зарядтау құралын пайдаланбай зарядтауға болады.

1 Құрылғы айырын ұстараның ішіне салыңыз.

2 Айнымалы тоқ адаптерін электр ұяшығына қосыңыз.

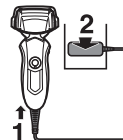

Зарядтау барысында ұстараны қолдануға болмайды.

Зарядтау кезінде шамдардың көрсеткіштері

Зарядталу кезінде

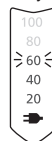

Қуаттау күйін көрсететін шам (→) жарқырайды.
Батарея зарядының көрсеткіш шамдарының саны зарядтау уақытымен көбееді.

Зарядталу аяқталғаннан кейін

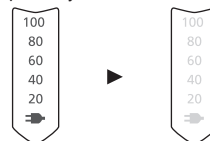

Барлық шамдар жанып, 5 секундтан соң өшеді.

- Зарядтау аяқталғаннан соң қосылған ұстара ретінде тоқ қосқышын қосу нәтижесінде барлық шамдар жанып 5 секундтан соң өшуіне алып келуі мүмкін. Бұл ұстара толығымен зарядталғанын білдіреді.

- Қуаттауға ұсынылған қоршаған орта температурасы - 5 °C - 35 °C құрау керек. Аса төмен немесе аса жоғары температурада қуаттағанда, аккумулятор толығымен қуатталмай, немесе мүлде қуатталмауы мүмкін. Қиындық туындаған кезде қуаттау күйін көрсеткіші (➔) жыпылықтайды.
- Ұстараны алғашқы рет зарядтаған кезде немесе ол 6 айдан астам қолданылмаса, зарядтау күйін көрсеткіш шам (➔) жанбауы мүмкін. Егер қосылып тұрса ғана жанады.

Қырыну

Ұстараны қолдану



1 Тоқ қосқышының құлпын ашу үшін бекіту түймесін айналдырып тоқ қосқышын басыңыз.

42-бет

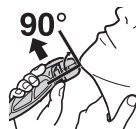

2 Қырыну кезінде ұстараны жоғарыдағы суретте көрсетілгендей ұстаңыз.

- Ұстараны қолданғандағы ұсынылған температура 5 - 35 °C аралығы. Әйтпесе құрылғы істемей қалуы мүмкін.

Жайлап бетіңізге жақындатып қырынуды бастаңыз. Теріңізді бос қолыңызбен тартыңыз да, сақалыңыздың өсу бағытында ұстараны алға және артқа қозғалтыңыз. Теріңіз ұстараға әдеттенгеннен кейін, ұстараны теріге қаттырақ басуға болады. Ұстараны тым қатты басып пайдалану қырыну сапасын арттырмайды.

Назар аударыңыз

- Тоқ қосқышы 2 секундтан ұзақ басылса, дыбыстық вибрация тазалау режимі белсенеді. **48-бет**
- Бұл режимде шаш қырку мүмкін емес.
- Ұстараны қолдану кезінде тоқ қосқышына саусақтарыңызды тигізбеңіз. Бұл ұстараның өшуіне немесе дыбыстық вибрация тазалау режимі қосылуына әкелуі мүмкін. Ұстараны қолдану кезінде саусақтарыңызды саусақтар тіреуішіне қойыңыз.

Қырыну режимін ауыратын түйме

Режимді таңдау үшін қолданылады: «SOFT» белгісі (құбылмалы бастиек) немесе «LOCK» белгісі (құбылмайтын бастиек).
Электр желісіне қосылған немесе айырылған қалпына қарамастан, бастиектің құбылмалылығын ауыстыруға болады.

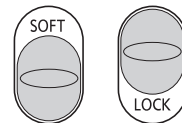

Триммерді қолдану

Терістеуіш айырып-қосқышын жоғары қарай жылжытыңыз. Ұстараны теріңізге қарай тік бұрышта орнатып, жоғары-төмен қозғалту арқылы самайыңыздағы шашыңызды тегістеңіз.



Қолдану кезінде шамдардың көрсеткіштері

Қолдану барысында

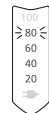

- Батареяның шамамен алғандағы заряды 20 - 100 ретінде көрсетіледі.

- Тоқ қосқышын қолданудан соң ол шамамен 5 секунд жанады.

Батарея заряды төмен болған жағдайда

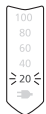

«20» ұстараны қолдану кезінде жыпылықтайды.

- «20» пайда болғаннан соң 2 немесе 3 рет шаш қырку мүмкін. (Қолдану шартына байланысты)
- Толық зарядталған құрылғы 3 минуттан шамамен 14 рет қырууға мүмкіндік береді. (Бұл уақыт пайдалануыңызға байланысты өзгеше болуы мүмкін.)

Тазалау

Өзін-өзі тазалау мүмкіндігі бар қайта зарядтау құралын пайдаланып тазалау

► Өзін-өзі тазалау мүмкіндігі бар қайта зарядтау құралын дайындау
Ұстараны және құрылғы ашасын өзін-өзі тазалау мүмкіндігі бар қайта зарядтау құралынан ажыратыңыз.

1 Су бағын алып, су бағының қақпағын ашыңыз.

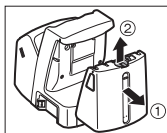

2 Бакта болған тазалағыш сұйықтықты жуып жіберіңіз, одан кейін су бағын шайыңыз.

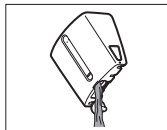

3 Су бағына су құбырынан ағатын суды құйыңыз.

- Су бағының қақпағын жақсылап жабыңыз, одан кейін бакты өз орнына орналастырыңыз.

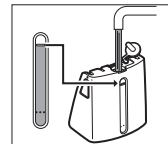

4 Су деңгейінің көрсеткішінен жоғары су құймаңыз. Бұл тазалағыш сұйықтықтың төгілуіне әкелуі мүмкін.

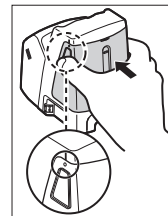

5 Тазалағыш заты бар жаңа картриджді 2 жапсырмасын алып тастаңыз.

- Тазалағыш заты бар картриджді көлденең ұстаңыз. (Тазалағыш заты бар жаңа картридж тым еңкейген болса, тазалағыш зат төгілуі мүмкін.)

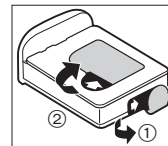

Тазалағыш заты бар картриджді пайдалану үшін сақтық шаралары

- Балалардың қолы жетпейтін жерде сақтаңыз.
- Электр ұстараларының жүздерін тазалауға ғана пайдаланыңыз.
- Тазалағыш зат ауызға немесе көзге түскен жағдайда төтенше шараларды қолданыңыз және дәрігерге қаралыңыз.

6 Тазалағыш заты бар жаңа картриджді орналастырыңыз.

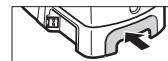

- Күй шамы жанған кезде тазалағыш заты бар жаңа картриджді ауыстырыңыз.
- Тазалағыш сұйықтықты картридж ашылғаннан соң 6 ай ішінде пайдалану қажет. Тазалағыш сұйықтық 6 айдан соң пайдаланылмайтын болса, тазалағыш заты бар картриджді және тазалағыш сұйықтықты тастаныз.
- Palsonic компаниясы жасаған ұстараларға арналған өзін-өзі тазалау мүмкіндігі бар қайта зарядтау құралының тазалағыш затын ғана пайдаланыңыз.
- Тазалағыш заты бар картриджді және су бағындағы тазалағыш сұйықтықты бір уақытта ауыстырған жөн. Суды қосу немесе тазалағыш заты бар картридж не суды ғана ауыстыру тазалау функцияларының нашарлауына әкеп соғады.
- Өзін-өзі тазалау мүмкіндігі бар қайта зарядтау құралы пайдаланылса, тазалағыш заты бар картридждегі қойытылған тазалағыш зат пен су бағындағы су араластырылып, тазалағыш сұйықтық жасалады.

► Ұстараны тазалау

Өзін-өзі тазалау мүмкіндігі бар зарядтау құралын 15 °C - 35 °C температурасында пайдаланыңыз.

- 1 Құрылғы айырын өзін-өзі тазалау мүмкіндігі бар зарядтау құралына енгізіңіз.**
- 2 Қорғау қақпашығын алып, ұстараны орнатыңыз.**
- 3 Айнымалы тоқ адаптерін электр ұяшығына қосыңыз.**

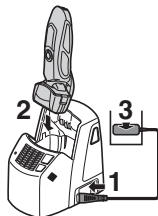









- Қол жууға арналған сабын немесе басқа тазалағыш зат арқылы жуылған ұстарадағы сабынды жуыңыз немесе суды сүртіңіз.
- Ұстараны орнатпас бұрын құрылғыны өшіріңіз.
- Ұстараны өз орнына орналастыру кезінде сыртқы қақпақша пішінінің өзгертілмегенін немесе зақымдалмағанын тексеріңіз.

- Ұстара корпусын артқы терминалындағы су тамшыларын сүртіңіз.

4 Режимді таңдау үшін РЕЖИМДІ ТАҢДАУ түймесін басыңыз.

- Ұстараны орнатқаннан кейін, «Зарядтау» режимі басталады.
- РЕЖИМДІ ТАҢДАУ түймесі басылған сайын режим мына тәртіпте ауыстырылады: «Тазалау/Кептіру/Зарядтау» → «Кептіру/Зарядтау» → «Зарядтау».
- Режимдер таңдалғаннан соң шамамен 6 секундтан кейін басталады.
- Құрылғы қуат көзінен ажыратылған болса, режим үзіледі. Бұл жағдайда, режимдерді қайта орындау қажет.
- Тазалағыш заты бар картриджді немесе су бағын алып тастамаңыз, себебі тазалағыш сұйықтық төгіліп, құрылғының жұмыс істемеуіне әкелуі мүмкін.

Режим	Қажетті уақыт (нұсқау)
1 Зарядтау 	Зарядтау 0-60 мин 
2 Тазалау/Кептіру/Зарядтау 	Тазалау 10 мин  Кептіру 80 мин (170 мин*)  Зарядтау 0-60 мин  • «Тазалау/Кептіру/Зарядтау» курсы басталғанда курсты өзгерту мүмкін емес.
3 Кептіру/Зарядтау 	Кептіру 180 мин  Зарядтау 0-60 мин  • «Кептіру/Зарядтау» режимі басталған болса-да курсты «Тазалау/Кептіру/Зарядтау» режиміне өзгерту мүмкін.

- * Егер өзін-өзі тазалайтын қайта зарядтау құрылғысының қоршау температурасы төменделсе (шам. 15 °C немесе одан төмен), ұстараны кептіру уақыты ұзарады.
- Өте төмен температураларда (шам. 0 °C немесе одан төмен) Тазалау немесе Кептіру функциялары тоқтайды. Бұл жағдайда ТАЗАЛАУ немесе КЕПТІРУ шамдары «Тазалау/Кептіру/Зарядтау» режимдері таңдалғанда жыпылықтайды немесе «Кептіру/Зарядтау» режимі таңдалғанда КЕПТІРУ шамы жыпылықтайды.

► Егер күй шамы жыпылықтаса немесе жанса, төменде көрсетілген әрекеттерді орындаңыз

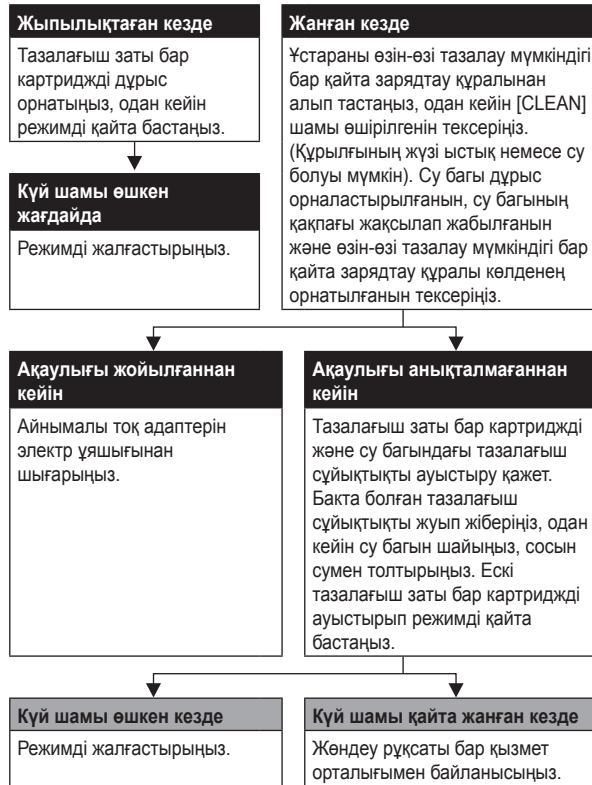

Өзін-өзі тазалау мүмкіндігі бар қайта зарядтау құралын пайдаланбай ұстараны тазалау

1. Электр сым желісін ұстарадан ажыратыңыз.
2. Сыртқы торшаны тазалау үшін сабын мен аз мөлшерде суды қолданыңыз.
3. Тоқ қосқышының құлпын ашу үшін құлыптық сақинаны айналдырыңыз.
4. Дыбыстық вибрация тазалау режимін қосу үшін, тоқ қосқышын 2 секунд бойы басып тұрыңыз.
 - Батареяның зарядының көрсеткіш шамдары тәртіппен жанады.
 - Шамасы 20 секундтан соң режим автоматты түрде ажыратылады, немесе тоқ қосқыш түймесін пайдаланып сөндіруге болады.
5. Ұстараны дыбыстық вибрациямен тазалауға арналған режимді қосу үшін, сыртқы торша бөлімін алып тастаңыз, тоқ қосқышын 2 секунд бойы басып тұрып, ағын суға ұстара жүздерін жуыңыз, осыдан кейін, торды ағын суға шайыңыз.
6. Қалған су тамшыларын құрғақ шүберекпен сүртіп алыңыз.
7. Сыртқы торша бөлімі мен ұстараны толығымен құрғатыңыз.
8. Сыртқы торша бөлімін ұстараға орналастырыңыз.
9. Ұстараны майлаңыз.

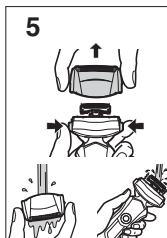
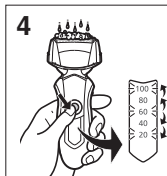

Өзін-өзі тазалау мүмкіндігі бар қайта зарядтау құралымен ұстараны кептіру

1. Сыртқы торша бөлімін ұстараға орналастырыңыз.
2. Өзін-өзі тазалау мүмкіндігі бар қайта зарядтау құралымен «Кептіру/Зарядтау» режимін қолданып ұстараны кептіріңіз.
3. Ұстараны майлаңыз.

Майлау

Жайлылығын ұзақ уақытқа дейін сақтау үшін, ұстарамен бірге жабдықталған майды пайдалануды ұсынамыз.

1. Ұстараны өшіріңіз.
 2. Торлардың әрқайсысына бір тамшы май тамызыңыз.
 3. Тегістеуішті шайып, оған май тамызыңыз.
 4. Ұстараны қосып, пайдаланардың алдында бес секунд жұмыс істеген күйі күте тұрыңыз.
 5. Ұстараны өшіріп, жұмсақ шүберекпен сыртқы торлардағы артық майды сүртіп тастаңыз.
- Өзін-өзі тазалау мүмкіндігі бар қайта зарядтау құралымен ұстараны тазалағаннан соң құрылғы жүздерін майлау қажет емес (тазалағыш заттың құрамында майлау заты бар).

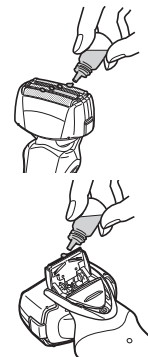

Щеткамен тазалау

Қысқа щетканы пайдаланып, (А) бағытымен ішкі жүздерді тазалаңыз. Ұзын щетканы пайдаланып, сыртқы қақпақша жүйесін, ұстара қорабын және тегістеуішті тазалаңыз.

- Қысқа щетканы (В) бағдарына қозғалтпаңыз, себебі ол ішкі жүздерді зақымдайды және өткірлігіне әсер етеді.
- Сыртқы торшаны тазалау үшін қысқа щетканы пайдаланбаңыз.

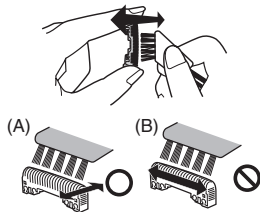

Сыртқы торша жүйесін және ішкі жүздерді ауыстыру

Сыртқы торша жүйесі	Жылына бір рет
Ішкі жүздер	Екі жылда бір рет

► Сыртқы торша жүйесін ауыстыру

1. Сыртқы торшаны алуға арналған ағытқыш түймелерді басып сыртқы торшаны жоғары тартыңыз.
2. Сыртқы торшаны алуға арналған ағытқыш түймелерді басып сыртқы торшаны төмен тартыңыз.
3. Торша жиегінің белгісін (∠) торша жиегінің жүйесіндегі белгісіне (△) қатысты тегістеп, бөліктерін қиыстырып, берік түрде бекітіңіз.
 - Торды теріс жағымен орнату мүмкін емес.
 - Ұстара басын тек қана бекітілген тор жүйесімен ғана орнатыңыз.
4. Торша жиегін (∠) белгісімен алға қарай бұрып, ұстара бастиегін ұстараға орнатып, сырт еткен дыбыс естілгенше, бекітіңіз.

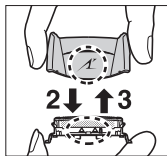
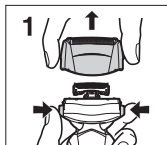

► Ішкі жүздерді ауыстыру

1. Сыртқы торшаны алуға арналған ағытқыш түймелерді басып сыртқы торшаны жоғары тартыңыз.
2. Ішкі жүздерді бір-бірден алып тастаңыз.
 - Қолыңызды жарақаттан сақтап қалу үшін ішкі жүздердің иектеріне (метал бөлшектеріне) тиімеңіз.
3. Ішкі жүздерді шертпе естілгенше бір-бірден орындарына орналастырыңыз.

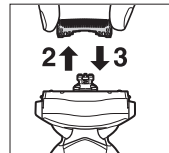
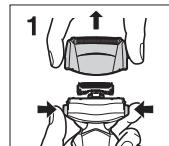

► Қосалқы бөлшектері

Қосалқы бөлшектерді дилеріңізден немесе қызмет көрсету орталығынан таба аласыз.

ES-LF71 үлгілеріне арналған қосалқы бөлшектер	Сыртқы торша жүйесі және ішкі жүздер	WES9027
	Сыртқы торша жүйесі	WES9167
	Ішкі жүздер	WES9068
Тазалағыш заты бар картридж		WES035

Өзін-өзі тазалау мүмкіндігі бар қайта зарядтау құралын тазалау

Қырылған шаштар өзін-өзі тазалау мүмкіндігі бар қайта зарядтау құралының тазалауға арналған бөлімнің қабырғаларына жабысып қалуы мүмкін. Оларды тазалау үшін төменде берілген әрекеттерді орындаңыз. Бұл әрекеттерді тазалағыш заты бар картриджді ауыстырған сайын орындауға кеңес беріледі.

1. Су багының және электр сым желісінің өзін-өзі тазалау мүмкіндігі бар қайта зарядтау құралынан ажыратылғанына көз жеткізіңіз.
 - Тазалағыш сұйықтықтың төгілуінен сақ болыңыз.
2. Тазалауға арналған бөлімнің қабырғаларына жабысып қалған қырылған шаштарды суланған шүберекпен немесе қағаз майлықпен сүртіңіз.
 - Тазалауға арналған бөлімнің бұрыштары мен тегіс емес бөліктерін суланған мақта таяқшаларымен тазалаңыз.

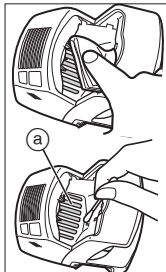
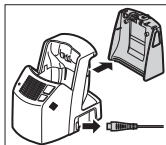

Тазалауға арналған бөлімнің түбінде орналасқан жүздер үшін резеңке қорғанышты (a) күшпен тартпаңыз. Тым көп күш салсаңыз, ол үзіліуі мүмкін. Тазалау кезінде оны аздап қана тартыңыз.

Ескерту

Айнымалы тоқ адаптері немесе өзін-өзі тазалау мүмкіндігі бар қайта зарядтау құралын суда тазаламаңыз немесе суды қолданбаңыз. Аталған кеңесті орындамау электр ток соғуына немесе ток тұйықталуына әкелуі мүмкін.

► Тазалауға арналған бөлімнен су ақпаған кезде

Қырылған шаштар тазалауға арналған бөлімнің түбіндегі ағызу саңылауын бітеп қалуы мүмкін. Бұл жағдайда ұстараны тазалау немесе кептіру мүмкін емес. Қырылған шаштарды ағызу саңылауына тіс тазартқыш және т.б. зат көмегімен өткізіп жіберіңіз.

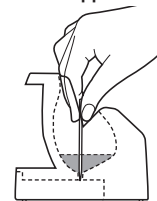

Ішіне орнатылған аккумуляторды алу

Ұстараны жояр алдында ішіне орнатылған қайта зарядталатын батареяны шығарып алып тастаңыз. Батарея арнайы тағайындалған мекемеде (ондай мекеме болған жағдайда) жойылғанына көз жеткізіңіз. Ұстараны қайтадан пайдалану мақсатында батареяны өзіңіз бөлшектемеңіз және ауыстырмаңыз. Ол өртке немесе электр тоғымен зақымдалуға әкеп соғу мүмкін.

Уәкілетті қызмет орталығына хабарласыңыз.

- Батареяны шығарып аларда ұстараны қуат желісінен ажырату қажет.
- ①-⑨ қадамдарды орындап, батареяны көтеріп, оны құралдан шығарып алып тастаңыз.

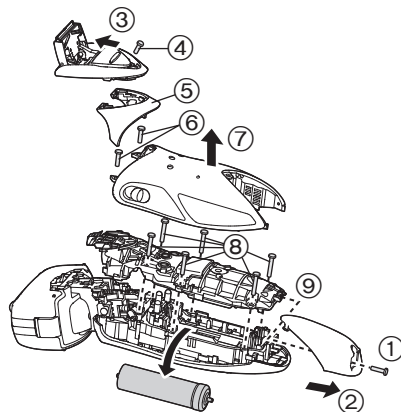

Қоршаған ортаны қорғау және құралды жою ережелері

Бұл ұстараға литий-ионды батарея орнатылған.

Батарея арнайы тағайындалған мекемеде (мемлекетіңізде ондай мекеме болған жағдайда) жойылғанына көз жеткізіңіз.

Техникалық сипаттамалары

Қуат көзі	Айнымалы тоқ адаптерінің үстіндегі атау жазылған тақтаны қараңыз. (Кернеудің автоматты түрде өзгертілуі)
Мотор кернеуі	3,6 В---
Зарядтау уақыты	Шамамен 1 сағат

Мына құрал тұрмыстық жағдайда пайдалануға ғана арналған.

Өндірушінің белгілегеніне сәйкес, құрылғы жасалған күнінен бастап 7 жылға жарамды (егер бұл құрылғы осы барлық пайдалану нұсқауларына және техникалық стандарттарға сәйкес жұмсалатын жағдайларда ғана қолданылса)



KZ.O.02.0052

Өндірілген күні өнімде көрсетілген.

Панасоник Электрик Воркс Ко., Лтд.
1048, Кадома, Осака 571-8686, Жапония

Жапонияда жасалған

Ескертпе:

Құрылғының өндірілген күнін (жылы, айы) өнімнің артқы жағындағы нөмір арқылы анықтай аласыз.

Нөмірі: X X XXXXX

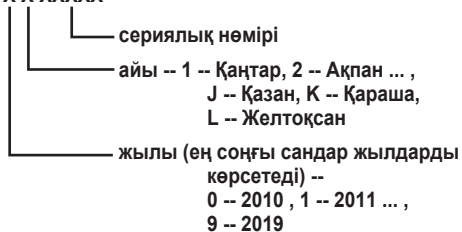

Келесі нормативті құжаттарға сай келеді:

- ГОСТ 14087-88,
- ГОСТ 9043-93, пп. 1.2, 2.1, 2.2, 2.12-2.15, 2.17,
- ГОСТ 9357-95, пп. 4.2, 5.1.13, 5.1.17, 5.1.18, 5.4, 6.1-6.3,
- ГОСТ23511-79 п.1,
- СТСЭВ 4672-84, п. 1.1

Уполномоченная организация:

Филиал ООО «Панасоник Рус», Қазақстан, 050050, Алматы, ул. Сейфуллина, 284.
Тел.: +7 (727) 298 09 09

Уәкілетті ұйым:

ООО «Панасоник Рус» Филиалы, Қазақстан, 050050, Алматы қ., Сейфуллин көш., 284.
Тел.: +7 (727) 298 09 09

Ескертпе:

Құрылғының өндірілген күнін (жылы, айы, күні) айнымалы тоқ адаптерінде жағындағы нөмір арқылы анықтай аласыз.

Нөмірі: X XX XX

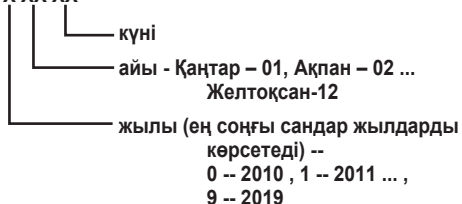

Panasonic Electric Works Co., Ltd.

<http://panasonic.net>

© EN, RU, UA, KAZ

Printed in Japan
ES9700LF711G Y0611-0